



GUIDA PRODOTTI

2023

CLIMATIZZAZIONE

RESIDENZIALE MONO E MULTI SPLIT | LIGHT COMMERCIAL | P.D.C. ARIA-ACQUA



make yourself at home

INDICE

1. SCOPRI IL MONDO MIDEA	5
2. KEY TECHNOLOGY	15
3. GAMMA PRODOTTI	29
3.1 RESIDENZIALE MONO SPLIT	31
BREEZELESS+	34
BREEZELESS E	38
ALL EASY PRO	42
XTREME PRO GREEN	46
XTREME PRO WIFI	48
EVOLUTION	52
SUPER ECO	56
3.2 RESIDENZIALE MULTI SPLIT	61
TAVOLA MULTI COMBINAZIONI	64
UNITÀ INTERNE	70
HYDRO KIT	80
MULTI SPLIT COMBINAZIONI	84
3.3 LIGHT COMMERCIAL	107
UNITÀ ESTERNE	111
CASSETTE 4 VIE COMPATTE	112
CASSETTE 4 VIE SLIM	116
CANALIZZABILI	122
CONSOLE	132
SOFFITTO/PAVIMENTO	136
COLONNA	142
3.4 POMPE DI CALORE ARIA-ACQUA	147
SCALDACQUA	152
M-THERMAL MONOBLOCK POWER SERIES	158
M-THERMAL MONOBLOCK ARTIC SERIES	160
M-THERMAL SPLIT ARTIC SERIES	162
M-THERMAL ALL IN ONE ARTIC SERIES	166

1

**SCOPRI IL
MONDO
MIDEA**

IN EVIDENZA

53.26 MLD \$

fatturato sviluppato nel 2022.

30+

stabilimenti produttivi in 13 Paesi.

166.000+

dipendenti nel mondo.

200+

Paesi in cui operiamo commercialmente.



IL MONDO MIDEA GROUP

HUMANIZING TECHNOLOGY

Da oltre 50 anni creiamo valore per i nostri clienti, con l'obiettivo di migliorare la qualità della loro vita, grazie allo sviluppo di nuove tecnologie e alla continua innovazione dei nostri prodotti. Così facendo abbiamo proseguito il nostro cammino di **crescita su scala internazionale**, trasformandoci da realtà di rilievo in Cina ad azienda leader a livello globale.

Ambizione, dedizione, collaborazione e innovazione sono i **valori** che caratterizzano il nostro impegno verso un futuro di grandi trasformazioni. Abbiamo sempre dato prova di saper pensare in grande, lavorando duramente per sviluppare una solida leadership di prodotto, con la massima attenzione all'efficienza produttiva e l'obiettivo di una commercializzazione globalizzata.

La nostra **missione** è continuare ad evolverci, abbracciando le sfide del futuro e offrendo, ai nostri consumatori, una tecnologia capace di essere vicina ai loro bisogni.

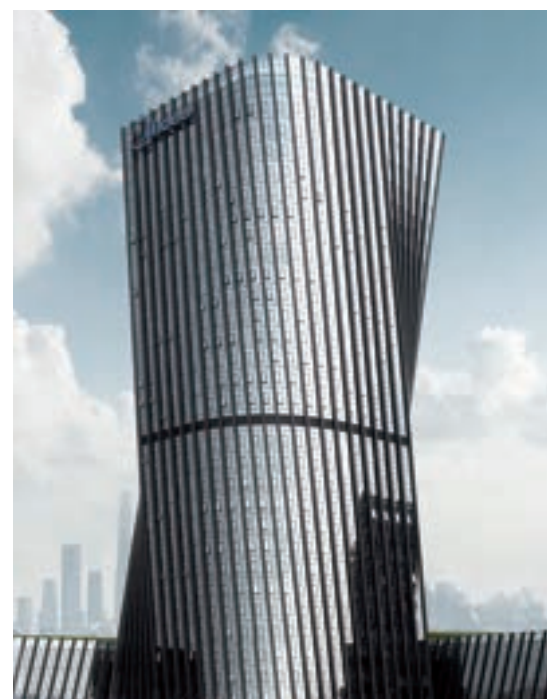

IN EVIDENZA

4.05 MLD \$

di investimenti in R&D negli ultimi 5 anni.

20

centri R&D in 11 Paesi.

10.000+

impiegati nel settore R&D.

56.000

brevetti registrati



IL VALORE DELLA RICERCA

Non saremmo mai diventati leader a livello globale se non avessimo da sempre riconosciuto la necessità di un continuo impegno nel settore **Ricerca e Sviluppo**, facendo dell'innovazione tecnologia uno dei nostri valori fondanti.

Con un **investimento pari al 3,5%** dei nostri profitti, abbiamo dato vita a ben **28 centri di ricerca**, distribuiti in 9 differenti Paesi. Ogni giorno, possiamo contare su uno staff di **16.000** addetti R&D e oltre **300** tra i migliori profili accademici e professionisti Senior, grazie al lavoro dei quali abbiamo ottenuto **160.000 brevetti** depositati solo **nel 2020**.

Il nostro obiettivo primario è costruire un sistema di ricerca leader a livello mondiale, capace di promuovere l'innovazione costante delle nostre tecnologie e l'ottimizzazione continua della produzione, attraverso i migliori talenti del settore, per fronteggiare al meglio le sfide di questa nuova era.

I rapidi cambiamenti a cui oggi assistiamo, infatti, ci chiedono di rispondere a un'esigenza sempre più reale: quella di rimettere al centro di tutto la persona.

Investire in Ricerca e Sviluppo significa cogliere i vantaggi di questo processo di trasformazione, orientando i nostri sforzi verso l'implementazione e la commercializzazione di una tecnologia in grado di garantire non solo affidabilità, velocità, interconnessione e maggiore efficienza ma, soprattutto, più tempo per le cose che contano davvero.

Perché è questo il vero significato racchiuso nel nostro messaggio, **Humanizing Technology**: riconoscere che la reale innovazione è quella capace di mettere davvero al centro la persona e i suoi bisogni, permettendole di vivere appieno la bellezza dei suoi momenti quotidiani più semplici, quelli che ci rendono protagonisti indiscussi della nostra vita.

50 ANNI DI STORIA

UNA CRESCITA INARRESTABILE

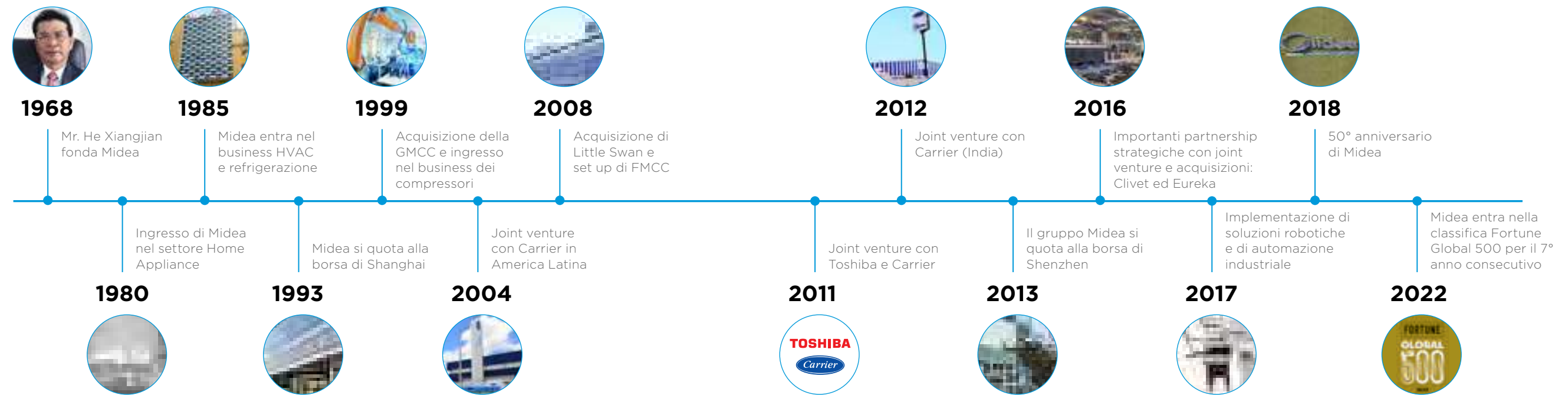

LEADER A LIVELLO GLOBALE

In Midea Group l'unica costante è il cambiamento. Grazie allo sviluppo di prodotti di ultima generazione, derivati dalle innovazioni tecnologiche messe in atto a livello globale e da modelli di business sempre all'avanguardia, abbiamo potuto raggiungere numerosi traguardi. Il tutto senza mai dimenticare ciò che ci sta più a cuore: i bisogni dei nostri consumatori.

I nostri numeri parlano chiaro: **30+ principali impianti produttivi** in tutto il mondo, **20+ uffici commerciali** oltreoceano e più di **166.000 impiegati** altamente qualificati in 200+ Paesi ci rendono una realtà caratterizzata da una solida crescita del business in più settori.

Robotica, automazione industriale, sistemi HVAC, elettrodomestici di consumo e logistica intelligente, tecnologia Internet of Things e sistemi smart home, Midea Group vanta **un'attività produttiva specializzata** ed estremamente completa in 7 aree principali.



#245
Tra le maggiori aziende a livello mondiale per fatturato.



#1
Nella produzione e commercializzazione di soluzioni per il trattamento dell'aria.

I BRAND DEL GRUPPO MIDEA

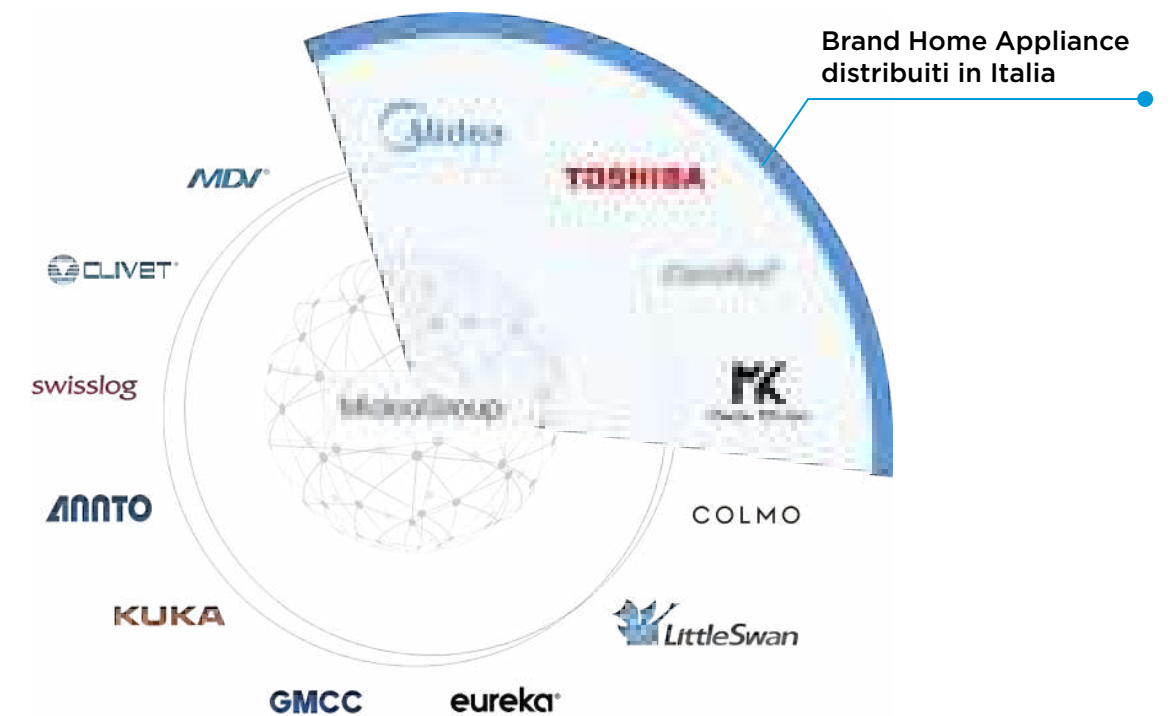



make yourself at home

Midea, marchio appartenente a Midea Group, progetta, da oltre **50 anni**, soluzioni Home Appliance studiate per una vita domestica sorprendentemente confortevole.

Forte dell'elevato volume produttivo e degli standard qualitativi d'eccellenza del Gruppo, grazie a importanti partnership e recenti acquisizioni, Midea è oggi **il principale produttore nel settore del bianco** a livello globale. Siamo, infatti, in grado di offrire ai nostri consumatori la più ampia selezione di prodotti al mondo per soddisfare pienamente le esigenze della vita quotidiana a casa o al lavoro, combinando tecnologia di altissimo livello, massimo comfort e un design ricercato.

Tuttavia, nonostante la lunga strada percorsa, non abbiamo mai perso di vista ciò che conta di più: i bisogni e il benessere delle persone per cui lavoriamo, i nostri clienti. Con una forte leadership di pensiero e un'attenta

pianificazione, manteniamo la nostra promessa: quella di **fornire soluzioni sorprendentemente funzionali**, per tutti coloro che fanno tesoro del tempo trascorso nelle proprie case. Per questo motivo il nostro motto è da sempre **"make yourself at home"**, perché ogni cosa che facciamo ha lo scopo di mettere al centro le persone e il loro desiderio di trascorrere momenti indimenticabili insieme a coloro che amano.



CERTIFICAZIONI DI QUALITÀ



PREMI INTERNAZIONALI DI DESIGN



AFFIDABILITÀ, DESIGN E SOSTENIBILITÀ

Nata in Cina nel 1968 come azienda produttrice locale di ventilatori elettrici e componenti in plastica, Midea ha compiuto grandi passi nel mercato della climatizzazione, entrando nel settore residenziale nel 1985 e in quello commerciale nel 1989. Oggi, infatti, Midea vanta la **capacità produttiva interna della totalità dei componenti**, garantendo, a chi ci sceglie, la qualità di un prodotto affidabile e smart costruito per durare nel tempo.

La qualità è sempre stata la nostra priorità. Negli anni, continuando a investire nelle migliori tecnologie, abbiamo potuto ottenere **prestigiose certificazioni a livello globale**, per attestare le **prestazioni d'eccellenza** che da sempre ci distinguono nel mercato.

Le nostre unità esterne, con l'esclusiva forma a taglio di diamante, offrono un design moderno e ricercato, così come le unità interne che, integrandosi perfettamente allo stile di ogni casa, diventano veri e propri complementi d'arredo.

È la continua attenzione al dettaglio che ci ha permesso di ottenere **oltre 40 premi internazionali di Design**, tra cui **Red Dot, iF e Good Design**. Il tutto sviluppando prodotti altamente tecnologici, capaci di prendersi cura dei nostri consumatori e del pianeta che abitiamo. Nel 2020, il nostro impegno è stato riconosciuto dall'**Organizzazione delle Nazioni Unite per lo sviluppo industriale (UNIDO)** che ha premiato il nostro eccezionale contributo alla protezione ambientale.



IN EVIDENZA



MIDEA ITALIA

IL TUO PARTNER PER L'ARIA CONDIZIONATA

Da oltre 10 anni, l'impegno di Midea Italia è quello di portare nel nostro Paese l'**eccellenza produttiva e la professionalità di un'azienda leader nell'elettronica di consumo** e in sistemi di climatizzazione, sia residenziale sia commerciale.

Grazie a un nuovissimo centro di innovazione e design nel cuore di Milano, la divisione Air Conditioning di Midea si conferma non solo leader nella produzione, ma vero punto di riferimento per i professionisti del settore.

In questi anni siamo cresciuti molto, concentrando i nostri sforzi per offrire un prodotto dal design curato, capace di adattarsi con flessibilità alle esigenze di ciascun consumatore, mantenendo alti livelli di performance con il minimo impatto energetico.

Le avanzate tecnologie Midea, infatti, garantiscono **elevati livelli di efficienza stagionale** sia in riscaldamento sia in raffrescamento, fino alla

classe A+++ , consentendo di avere un prodotto fino al 40% più efficiente (in confronto alla classe A++).

Inoltre Midea partecipa ai programmi di certificazione **Eurovent**, un organismo internazionale, impegnato nel migliorare gli standard dei prodotti per gli impianti di condizionamento e di refrigerazione in tutto il mercato europeo.

Ottenere questa certificazione è garanzia di **prestazioni certificate secondo i rigidi standard europei** e trasparenza lungo tutta la catena commerciale.

Grazie alla certificazione Eurovent, possiamo garantire al consumatore la massima affidabilità sul funzionamento dei nostri prodotti, in misura conforme alle specifiche di progettazione, assicurando anche le relative prestazioni secondo norme internazionali.



LE NOVITÀ DI CASA MIDEA

TRAINING ACADEMY

La formazione è fondamentale per la vendita, la promozione e la corretta gestione di un prodotto complesso come quello della categoria Aria Condizionata.

Training Academy è il programma di formazione permanente gestito da Midea per erogare **corsi** a tutti i **professionisti del settore della climatizzazione**.

Le attività di Training Academy sono svolte sia in presenza - nell'aula didattica **della nostra sede di Milano** o in esterno presso le sedi di grossisti e rivenditori - sia in teleconferenza da remoto.

L'offerta formativa è molto ampia e articolata e comprende seminari di formazione sia sul prodotto sia sulle normative di riferimento per il settore.

Contattate il vostro referente per conoscere il programma delle attività e per partecipare.

ASSISTENZA CAPILLARE

Midea è da sempre sinonimo di **affidabilità, alti standard qualitativi e massima attenzione al cliente**: perché il nostro successo deriva dal continuo apprezzamento che riceviamo dai nostri consumatori e partner commerciali, la cui soddisfazione è, per noi, ciò che più conta. Siamo al tuo fianco in ogni fase, dalla ricerca della soluzione più adatta alle singole esigenze di installazione, fino all'assistenza post vendita. Midea Italia offre, infatti, un'**assistenza tecnica costantemente al tuo servizio**, per rispondere ad ogni tua esigenza. Sappiamo quanto sia importante fornire risposte veloci e complete per assicurarti le migliori condizioni di lavoro. Per questo la nostra rete di assistenza qualificata risolve ogni inconveniente in modo rapido, garantendo l'efficacia dei tempi di intervento. Per ogni tua richiesta pre e post vendita, per consultare i nostri manuali d'installazione o per accedere all'elenco dei **135 centri** di assistenza visita il nostro sito midea.com/it.

2

KEY
TECHNOLOGY

IN EVIDENZA

BREEZELESS+

Raffreddamento efficace, senza fastidiose correnti d'aria.

TWINFLAP

Due alette di direzione del flusso d'aria, per un orientamento ottimale.

DISTRIBUZIONE 3D

L'aria viene espulsa dal fronte del prodotto e dai lati, per un raffreddamento indiretto e uniforme.

SENSORE UMIDITÀ

Un sensore di umidità, presente nell'unità interna, gestisce i due deflettori per evitare la formazione di condensa nella zona di mandata aria.



TECNOLOGIA BREEZELESS+ PER CHI DESIDERA IL VERO COMFORT

Frutto della più avanzata ricerca tecnologica Midea, **BreezeleSS+** non ha rivali. Progettato per portare nella tua casa il **massimo comfort**, questo climatizzatore split residenziale "senza soffio" sfrutta una particolare tecnologia di dispersione dell'aria per raffreddare l'ambiente in modo leggero e avvolgente, come una carezza.

Il prodotto, oltre a diffondere l'aria in ambiente in maniera convenzionale, può gestire la mandata d'aria, generando un flusso diretto verso la parte superiore della stanza. Inoltre può interporre uno dei due **TwinFlap** sul flusso d'aria, per creare un **soffio indiretto**, oppure chiudere il deflettore frontale per lasciar defluire l'aria dai microfori e dalle **aperture laterali**.



SISTEMA TWINFLAP

Il sistema TwinFlap con i doppi deflettori e i loro 7.928 microfori permette di ottenere, durante l'utilizzo delle funzioni *Breeze Silk* e *BreezeleSS+*, un flusso d'aria indiretto e privo delle fastidiose correnti fredde.

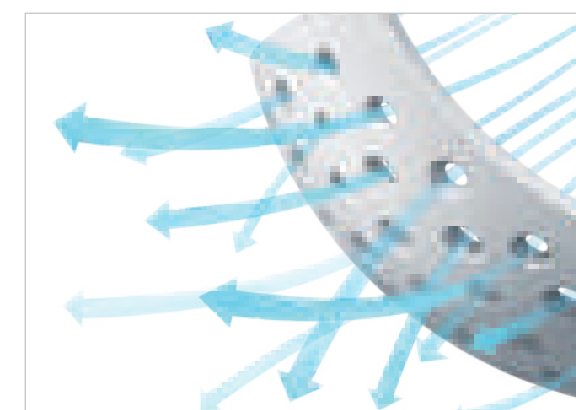

FUNZIONE BREEZELESS+

Durante l'utilizzo della funzione *BreezeleSS+*, l'aria fredda, oltre ad essere espulsa dal fronte dell'unità, viene inviata anche ai lati del prodotto in modo da rendere la temperatura nella stanza ancora più uniforme.

SISTEMA TRADIZIONALE

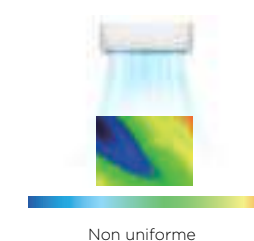

BREEZELESS+



MODALITÀ DI DIFFUSIONE

La regolazione simultanea dei doppi deflettori, mediante il telecomando dell'unità, permette di scegliere tra le modalità di diffusione dell'aria *Breeze Away*, *Breeze Silky* e *BreezeleSS+* per una climatizzazione adatta alle proprie esigenze.

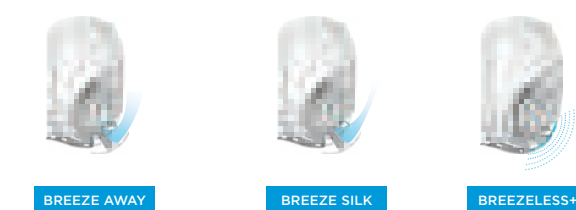

IN EVIDENZA

SENSORE DI UMIDITÀ

Il sensore di umidità integrato gestisce il flusso d'aria in funzione delle condizioni ambientali.

DEFLETTORI DI GRANDI DIMENSIONI

I deflettori aria di grandi dimensioni consentono un controllo ottimale dei flussi nelle 4 direzioni.

REGOLAZIONE INDIPENDENTE DEI DEFLETTORI

Ciascuno dei deflettori può essere orientato individualmente per personalizzare i flussi d'aria.



SUPER SLIM CASSETTE BREEZELESS

POTENZA E SILENZIOSITÀ AI MASSIMI LIVELLI

SILENT TORNADO



Il sistema Silent Tornado coniuga estrema **potenza** e **silenziosità**: grazie ai passaggi aria ottimizzati e le pale del ventilatore a profilo ottimizzato, è possibile ottenere una estrema silenziosità oppure un **elevato flusso d'aria** che amplifica l'azione di raffreddamento.

SUPER BREEZELESS

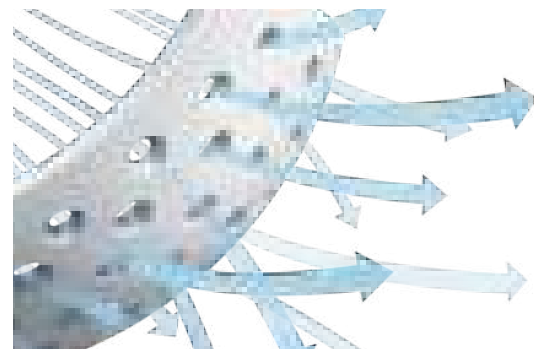

Il sistema **QuadriFlap** con quattro deflettori e i loro **10.800 microfori** a forma di clessidra permette di ottenere, durante l'utilizzo delle funzioni Breeze Silk e Breezeless, un flusso d'aria indiretto e privo delle fastidiosi correnti fredde.

IN EVIDENZA

MASSIMA SEMPLICITÀ E VELOCITÀ

Installazione completa dell'unità interna in 6'47" e facile manutenzione.

SMONTAGGIO UNITÀ INTERNA

con rimozione della vaschetta condensa e del ventilatore in 1 minuto.

SOSTITUZIONE SCHEDA ELETTRONICA

dell'unità interna in 1 minuto e 12 secondi.

TEMPI DI INSTALLAZIONE UNITÀ INTERNA

pari a 1/3 di quelli previsti per le unità interne tradizionali.



ALL EASY Pro
1 VITE, 1 MINUTO

TECNOLOGIA ALL EASY PRO

RAPIDA INSTALLAZIONE, FACILE MANUTENZIONE

INSTALLAZIONE RAPIDA



L'**installazione** dell'unità interna della gamma All Easy Pro è **semplice e rapida** grazie alla piastra di installazione con le guide per il posizionamento dello split, alla livella integrata, alla scocca inferiore asportabile per accedere comodamente alle tubazioni, al supporto per mantenere l'unità inclinata durante il montaggio e alla morsetteria ad accesso facilitato.

PULIZIA SEMPLICE, IGIENE ESTREMA



L'unità interna può essere **completamente disassemblata in meno di un minuto**, rimuovendo la ventola e la vaschetta di scarico condensa così da eseguire tutte le operazioni di manutenzione e pulizia in maniera efficace. Sei connettori magnetici tengono in posizione il filtro superiore che può essere rimosso in modo semplice per effettuare la pulizia.

IN EVIDENZA

RAZIONALITÀ ED ELEGANZA

La gamma si caratterizza per un design elegante, dalle geometrie pure e semplici.

DESIGN ESSENZIALE E FLESSIBILE

massima flessibilità di installazione per adattarsi a ogni esigenza e spazio.

SICURO

con la funzione di pulizia profonda.



XTREME
PRO WiFi

NATO PER OLTREPASSARE I LIMITI

TECNOLOGIA XTREME

POTENZA ESTREMA IN OGNI CONDIZIONE

FUNZIONE CLEAN A 56°C



La funzione di pulizia profonda prevede che la macchina realizzi un particolare **ciclo di funzionamento** in grado di **alternare** un periodo di operatività in **raffreddamento** - con il ventilatore interno arrestato, tale da formare uno strato di brina sullo scambiatore di calore interno - a un periodo di **riscaldamento a 56° C** per rimuovere i più comuni batteri dalle superfici di scambio.

PRESTAZIONI DURATURE



FUNZIONE
GOLDEN FIN

La tecnologia **Golden Fin** è basata su di uno speciale trattamento degli scambiatori di calore che **riduce la corrosione** anche nelle condizioni atmosferiche più difficili.

Anche se le unità sono posizionate in prossimità del mare o in aree con atmosfere salmastre, gli scambiatori di calore non subiranno gli effetti della corrosione.

IN EVIDENZA

RAZIONALITÀ ED ELEGANZA

La gamma si caratterizza per un design elegante, dalle geometrie pure e semplici.

DESIGN ESSENZIALE E FLESSIBILE

massima flessibilità di installazione per adattarsi a ogni esigenza e spazio.

SICURO

con la funzione di pulizia profonda.



XTREME
PRO Green

QUALITÀ E PERFORMANCE AVANZATE

TECNOLOGIA XTREME PRO GREEN

OLTRE LE PRESTAZIONI E L'EFFICIENZA

TECNOLOGIA UV PRO

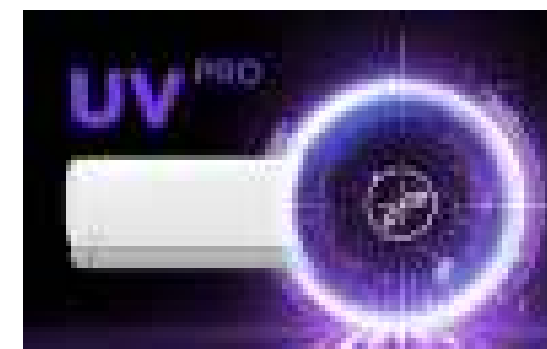

Grazie all'emettitore di raggi **UV-C**, Midea **Xtreme Pro Green** contribuisce a ridurre la presenza di germi e batteri nell'aria, per un ambiente domestico più sano e sicuro.

La tecnologia di **sterilizzazione UV-C** utilizza la luce ultravioletta per distruggere direttamente la struttura genetica di queste entità, impedendone la riproduzione.

FILTRO A TRIPLA DIFESA



Il **filtro a tripla difesa** rimuove polveri, polline e germi nocivi prevenendo anche la loro moltiplicazione e **garantendo maggiore freschezza e pulizia** all'aria di casa. Il primo strato dell'elemento filtrante rimuove le impurità di maggiori dimensioni come pollini e acari. Il secondo e il terzo strato sono efficaci contro le polveri sottili (PM2.5) e contro virus e batteri.



TECNOLOGIA MIDEA IL MEGLIO AL TUO SERVIZIO



UNITÀ ESTERNE DIAMOND DESIGN

Le unità esterne Midea sono caratterizzate da un'innovativa forma a taglio di diamante, priva di spigoli vivi e senza viti a vista. La loro linea pulita ed elegante è stata studiata per offrirti non solo la massima tecnologia, ma anche un design curato. Il tutto senza dimenticare le tue esigenze di comfort: la griglia di espulsione dell'aria, infatti, contiene un ventilatore di nuova concezione progettato per ridurne al minimo la rumorosità.

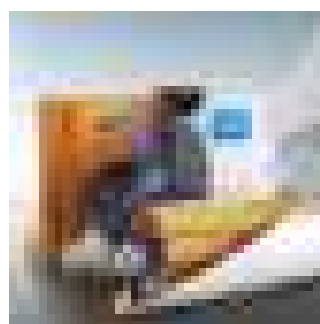

SCAMBIATORI CON RIVESTIMENTO GOLDEN FIN

L'esclusivo trattamento anticorrosione *Golden Fin* protegge il tuo investimento. Scegliere Midea significa, infatti, affidarsi a un prodotto progettato per durare nel tempo, senza la necessità di ripetuti e costosi interventi di manutenzione. Grazie a un particolare rivestimento, lo scambiatore di calore è in grado di resistere anche nelle condizioni ambientali più sfavorevoli: aria salmastra, precipitazioni frequenti e ad altri elementi corrosivi.



AMPIO INTERVALLO OPERATIVO

Le tecnologie utilizzate nelle unità esterne permettono un ampio intervallo operativo, che consente il funzionamento a prestazioni certificate fino a temperature esterne di +50°C in modalità raffreddamento. Le nostre unità esterne hanno prestazioni certificate fino a temperature esterne di -20° C, per garantire il riscaldamento della tua abitazione anche nelle condizioni ambientali più severe.



AUTOCLEANING

Grazie alla funzione autopulente potrai avere un condizionatore perfettamente funzionante in modo semplice, rapido e automatico. A conclusione delle operazioni di raffreddamento, infatti, grazie a un movimento contrario della ventola dell'unità interna, è possibile rimuovere l'acqua di condensa e, così facendo, impedire la proliferazione di muffe e batteri.

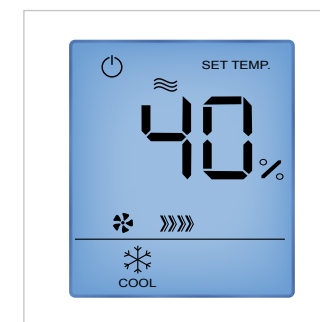

REGOLAZIONE LINEARE VELOCITÀ

Grazie alla possibilità di selezionare la velocità del ventilatore interno in maniera lineare, scegliendo tra 1% e 100%, invece che tra 4 o 5 livelli, potrai raggiungere un livello di comfort senza paragoni. Questa opzione, infatti, consente di far erogare al condizionare il flusso d'aria più congeniale alle tue necessità, senza sprechi e in totale relax.



REFRIGERANTE R32

Tutte le nostre unità esterne utilizzano il nuovo refrigerante R32. La nostra volontà è quella di assicurare, a chi sceglie la qualità dei nostri prodotti, la soluzione migliore in grado di coniugare sostenibilità ambientale, prestazioni e sicurezza. L'R32, infatti, si contraddistingue per un ridotto impatto ambientale: grazie a un potenziale di danneggiamento dell'ozono (ODP) pari a zero e a un potenziale di riscaldamento globale (GWP) decisamente moderato.

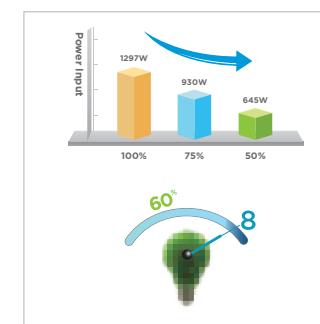

ENERGY SAVE MODE

Le funzioni Energy Saving garantiscono il minimo impatto sui tuoi consumi. La modalità Gear permette di limitare il regime massimo di rotazione del compressore e la conseguente capacità erogata, migliorando sensibilmente l'efficienza del prodotto. Grazie alla funzione iECO, invece, è possibile limitare la frequenza di rotazione del compressore, per ridurre la capacità erogata e aumentare sensibilmente l'efficienza specifica del prodotto durante l'impiego in modalità raffreddamento.

IN EVIDENZA

MSMARTHOME



Google is a trademark of Google LLC.



TUTTO A PORTATA DI APP

SCOPRI IL NOSTRO CONTROLLO M-SMART

Basterà scaricare l'**app MSmartHome** per controllare il tuo condizionatore con un click, ovunque tu sia. Il nostro primo obiettivo è rendere la tua vita più semplice, con una serie di funzionalità di ultima generazione, direttamente nelle tue mani.

SMART CONNECTION E CONTROLLO VOCALE

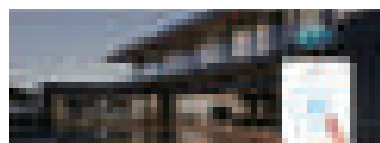

Smart Connection per controllo remoto con App



Controlla tutti i dispositivi di casa, ovunque tu sia

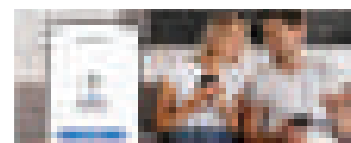

Condividi i dispositivi con amici e famigliari

Grazie all'integrazione delle tecnologie Echo Voice Command by Amazon Alexa e Google Home, potrai gestire il clima **attraverso l'uso della tua voce**.



La disponibilità delle differenti funzioni e delle prerogative delle applicazioni dipende dalla tipologia del prodotto controllato da app. L'utilizzo delle funzioni Smart è soggetto, a secondo dei modelli, all'acquisto di componentistica opzionale aggiuntiva.
*Per l'utilizzo del prodotto mediante i software di assistenza vocale sono richiesti componenti hardware aggiuntivi e software non forniti da Midea Smart Home Technology Co., Ltd. Il logo Hey Google è un marchio registrato di proprietà di Google LLC. - Il logo alexa è un marchio registrato di proprietà di Amazon.com, Inc.



L'app MSmarthome è disponibile su tutti gli store digitali.



CON MIDEA BASTA CHIEDERE

UNA CLIMATIZZAZIONE DAVVERO SMART

Comandi vocali, controllo remoto ovunque tu sia, grazie al GPS, e tante funzioni gestibili da app: con Midea puoi sempre avere **tutto sotto controllo**. Scopri le nostre soluzioni per una climatizzazione intelligente, semplice e intuitiva, pensata per accorciare le distanze.

AUTO DETECTION

Ovunque tu sia, potrai controllare il tuo condizionatore per accenderlo o spegnerlo in base alle tue necessità. Sfruttando la tecnologia di rete, l'applicazione propone le previsioni meteo del luogo dove è installato il condizionatore per poterlo utilizzare in modo più corretto.

CONTROLLO VOCALE

Controllare il comfort a casa propria non è mai stato così semplice. Grazie all'integrazione con le tecnologie di ultima generazione Echo Voice Command by Amazon Alexa e Google Home **potrai "chiedere"** al tuo climatizzatore il meglio per te e per il tuo comfort.



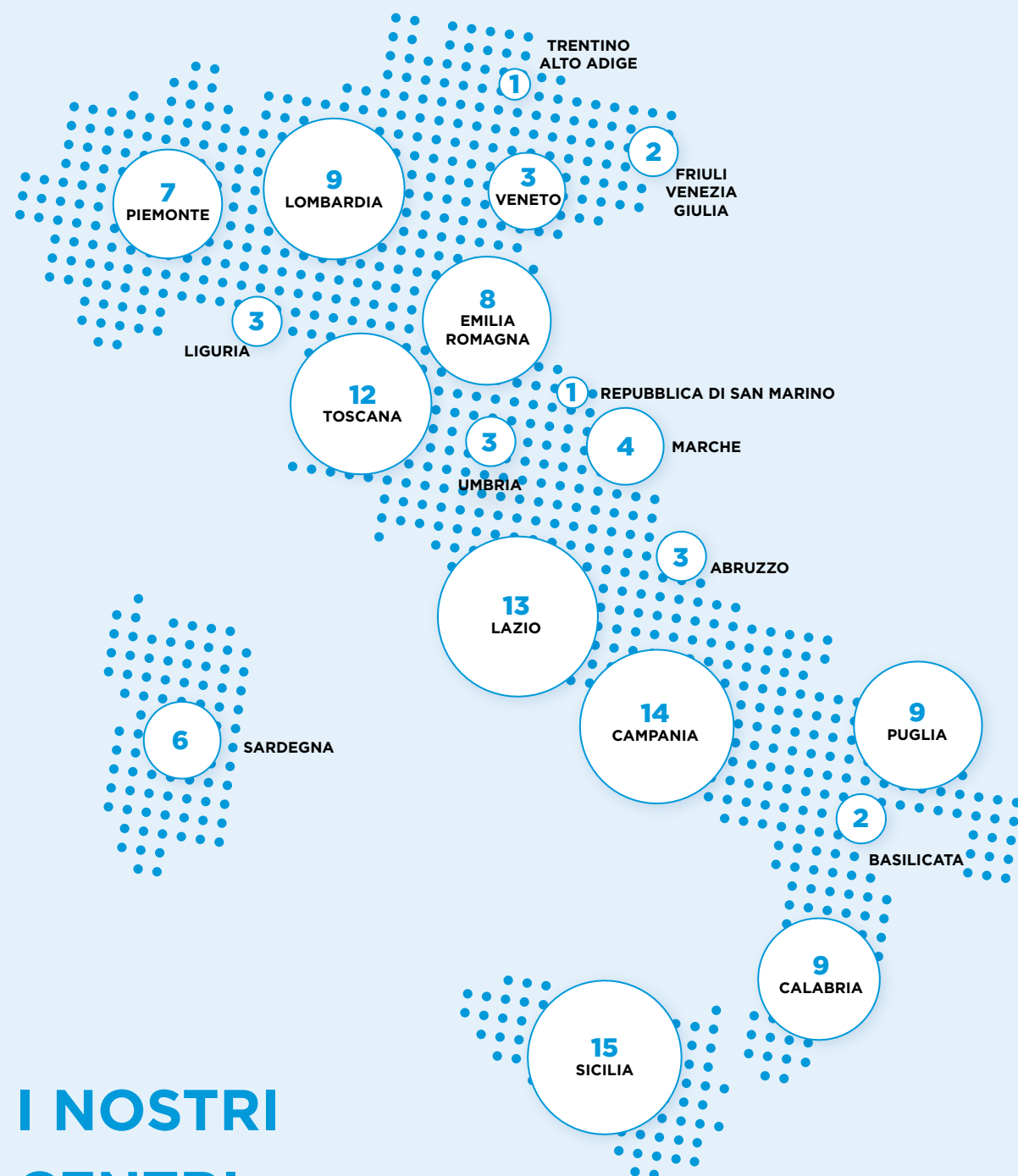

I NOSTRI CENTRI ASSISTENZA

IN EVIDENZA

124

centri assistenza sul territorio

MIDEA.COM

il sito web per il supporto sui prodotti

MIDEA CARE

la formula di garanzia estesa per i prodotti premium



MIDEA CARE AFFIDABILITÀ E GARANZIA

Essere il tuo partner di riferimento nel settore dell'aria condizionata significa accompagnarti in ogni fase del percorso d'acquisto, dalla scelta della soluzione ideale per rispondere alle tue esigenze, fino a tutte le possibili necessità del dopo acquisto.

124 CENTRI DI ASSISTENZA IN ITALIA

Potrai sempre contare sulla nostra rete di assistenza, che vanta ben **124 centri autorizzati** su tutto il territorio italiano. Sul nostro sito potrai consultare l'elenco completo e contattarci in modo immediato, per trovare subito la risposta alle tue necessità.

SUPPORTO AI PROFESSIONISTI

Basterà visitare midea.com/it per iscriversi alla sezione dedicata ai professionisti della termoidraulica, ricevere un **supporto dedicato** e accedere a schede tecniche, così da rendere più semplice il tuo lavoro.

LA NOSTRA GARANZIA ESTESA

Non abbiamo alcun dubbio sulla qualità e sulla funzionalità dei nostri prodotti.

La formula di garanzia **Midea Care**, disponibile sui prodotti premium della gamma, permette di ottenere una copertura della garanzia di **36 mesi** sulla totalità del **prodotto** e di ulteriori **24 mesi sul compressore** che originariamente equipaggia l'unità esterna.

Questa condizione di garanzia è disponibile solo sui modelli premium della gamma single split.

*Le condizioni di garanzia convenzionale differiscono in funzione dell'unità esterna applicata al prodotto. Tutte le unità esterne sono corredate di un certificato di garanzia che definisce durata, copertura e condizioni di garanzia. Fare riferimento a questi documenti per il dettaglio dei contenuti della garanzia stessa.

3

GAMMA PRODOTTI

3.1

**RESIDENZIALE
MONO SPLIT**

RESIDENZIALE MONO SPLIT

























● = KW

● = Detrazione fiscale 65%



● = Conto termico



SERIE	ASPETTO PRODOTTO	2.7 KW	3.5 KW	5.3 KW	7.0 KW
BREEZELESS+	   	● ● ●	● ● ●		
BREEZELESS E	   	● ● ●	● ● ●		
ALL EASY PRO	   	● ● ●	● ● ●	● ● ●	● ● ●
XTREME PRO GREEN XTREME PRO WIFI	   	● ● ●	● ● ●	● ● ●	● ● ●
EVOLUTION	   	● ● ●	● ● ●	● ● ●	● ● ●
SUPER ECO	   		●		

CARATTERISTICHE

- Capacità 2.6 - 3.5 kW
- Classe efficienza energetica A+++/A++
- Design raffinato ed elegante
- Tecnologia Breezeless+
- Uscita aria frontale e laterale
- Controllo flusso aria a 360°
- Trattamento anticorrosione Golden Fin
- Unità esterna Diamond Design
- Smart Kit incluso
- Garanzia Midea Care

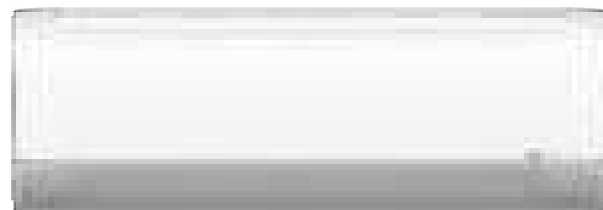

FUNZIONALITÀ

TECNOLOGIA BREEZELESS+

Le unità interne della gamma Breezeless+ dispongono dell'innovativo sistema di diffusione dell'aria in grado di raffreddare in maniera uniforme l'ambiente garantendo una climatizzazione delicata.

CONTROLLO FLUSSO ARIA A 360°

Durante l'utilizzo della funzione Breezeless+, l'aria viene espulsa, oltre che dal fronte dell'unità, anche dalle aperture laterali. Durante le altre modalità di lavoro, il flusso d'aria è regolabile da telecomando sia sull'asse verticale sia su quello orizzontale.

TWINFLAP

L'interazione nell'operatività dei due deflettori micro-forati permette di personalizzare il flusso d'aria secondo le proprie esigenze, grazie a 3 diverse modalità: *Breezeless+*, *Breeze Away* e *Breeze Silky*.

REGOLAZIONE LINEARE VENTILATORE

La velocità di rotazione del ventilatore dell'unità interna è regolabile da telecomando tra 1% e 100%, oltre ai normali 5 intervalli di impostazione. Questo permette di definire il flusso d'aria più confortevole per le proprie esigenze.

MASSIMA SILENZIOSITÀ

Il nuovissimo design aerodinamico del condotto dell'aria e della ventola consentono all'aria fredda di passare incontrando il minimo attrito, riducendo il rumore operativo fino a 20 dB e ottenendo una silenziosità impareggiabile.

GARANZIA MIDEA CARE

Midea, certa della qualità e della funzionalità di ogni prodotto, garantisce grazie a Midea Care una copertura di 36 mesi sulla totalità del prodotto e un'estensione di ulteriori 24 mesi sul compressore che originariamente equipaggia l'unità interna.



UNITÀ INTERNA (LxPxA mm)



MSFAAU-09HRFN8B
940x193x325

MSFAAU-12HRFN8B
940x193x325

UNITÀ ESTERNA (LxPxA mm)



MOX230-09HFN8B
765x303x555

MOX230-12HFN8B
765x303x555

BREEZELESS+



Codice Unità Interna		MSFAAU-09HRFN8B	MSFAAU-12HRFN8B	
EAN		8052705165555	8052705165982	
Codice Unità Esterna		MOX230-09HFN8B	MOX230-12HFN8B	
EAN		8052705165562	8052705165999	
Alimentazione elettrica		F-V-Hz Monofase 220-240V 50Hz		
Raffreddamento	Capacità	kW (Min-Nom-Max)	1,03-2,64-3,22	1,32-3,52-4,37
	Potenza Elettrica Assorbita	W (Min-Nom-Max)	80-602-1100	130-890-1700
	Corrente	A (Nom)	2,6	3,9
	Carico Teorico (PdesignC)	kW	2,6	3,4
	SEER		8,5	8,50
	Classe di efficienza energetica		A+++	A+++
Consumo Energetico Annuo		kWh/A	107	140
Riscaldamento	Capacità	kW (Min-Nom-Max)	0,88-3,81-4,54	0,88-3,81-4,54
	Potenza Elettrica Assorbita	W (Min-Nom-Max)	120-952-1550	120-952-1550
	Corrente	A (Nom)	4,1	4,1
	Carico Teorico (PdesignH)	kW (Stagione Media-Calda)	2,4-3,0	2,4-3,0
	SCOP	(Stagione Media-Calda)	4,6-5,9	4,6-5,9
	Classe di efficienza energetica	(Stagione Media-Calda)	A++-A+++	A++-A+++
Consumo Energetico Annuo		kWh/A (Stagione Media-Calda)	740-734	740-734
Temperatura limite esercizio (To)		°C	-15	-15
Efficienza energetica	E.E.R./C.O.P.	W/W	4,4/4,00	4,4/4,00
	Dimensioni (L-P-A)	mm	940-193-325	940-193-325
Unità Interna	Peso netto	Kg	10,6	10,6
	Dimensioni Imballo (L-P-A)	mm	1055-385-290	1055-385-290
	Peso lordo	Kg	13,8	13,8
	Portata Aria (Min-Med-Max)	m ³ /h	400-520-620	400-520-620
	Pressione Sonora (Silent-Min-Med-Max)	dB(A)	20-33-38	20-33-38
	Potenza Sonora (Max)	dB(A)	57	57
Unità Esterna	Dimensioni (L-P-A)	mm	765-303-555	765-303-555
	Peso netto	Kg	26,4	26,4
	Dimensioni Imballo (L-P-A)	mm	887-337-610	887-337-610
	Peso lordo	Kg	28,8	28,8
	Portata Aria	m ³ /h	2200	2200
	Pressione Sonora (Max)	dB(A)	53,5	53,5
Potenza Sonora (Max)		dB(A)	63	63
Tipologia Compressore			ROTATIVO	ROTATIVO
Dimensioni e Limitazioni Circuito Frigorifero	Tubazione Lato Liquido	mm	6,35	6,35
	Tubazione Lato Gas	mm	9,52	9,52
	Lunghezza Tubazioni (Pre-carica)	m	5	5
	Lunghezza Equivalente tubazioni (Max)	m	25	25
	Incremento di Refrigerante	g/m	12	12
	Dislivello (Max)	m	10	10
Fluido Frigorifero	Tipologia di Refrigerante		R32	R32
	GWP		675	675
	Quantità Pre-caricata	Kg	0,7	0,7
	Pressione di prova (Lato Alta/Bassa)	MPa	4,3/1,7	4,3/1,7
	Emissioni equivalenti CO2	Ton	0,473	0,473
Collegamenti Elettrici	Alimentazione Elettrica Principale		Unità Esterna	Unità Esterna
	Collegamento Unità Interna-Esterna	n° conduttori	4P + Terra	4P + Terra
	Potenza Elettrica Assorbita Massima	W	2200	2200
	Corrente Massima	A	10,5	10,5
Limiti Operativi	Temperature Interne	Raff.(Min-Max) °C B.U.	+16 - +32	+16 - +33
		Risc. (Min-Max) °C B.S.	0 - +30	0 - +30
	Temperature Esterne	Raff.(Min-Max) °C B.S.	-15 - +50	-15 - +50
		Risc. (Min-Max) °C B.U.	-15 - +24	-15 - +24

I dati dichiarati per le prestazioni stagionali sono relativi alle condizioni previste nella PR EN 14825. I valori di EER e COP, utilizzabili esclusivamente per le finalità rivolte alla fruizione di detrazioni fiscali, sono riferite alle condizioni di cui alla PR EN 14511. I consumi energetici stagionali indicati, si riferiscono a cicli armonizzati di prova. L'effettivo consumo elettrico del prodotto, in condizioni di reale utilizzo, può differire da quanto indicato. I dati sono suscettibili di variazione e modifica senza obbligo di preavviso. I valori di pressione sonora sono alle seguenti condizioni: livello di pressione sonora ambientale pari a 0 dB (Pressione pari a 20 QPa), unità posizionata in condizione di campo libero, misuratore posizionato a 1 metro di distanza dal fronte dell'unità in posizione elevata di -0,8 metri (unità interna) 1,5 metri (unità esterna) rispetto ad essa. Il livello di pressione sonora percepito durante il funzionamento in effettive condizioni di esercizio può differire da quanto riportato sopra a causa delle condizioni di installazione e della prossimità a superfici fono riflettenti. La perdita di refrigerante contribuisce al cambiamento climatico. In caso di rilascio nell'atmosfera, i refrigeranti con un potenziale di riscaldamento globale (GWP) più basso contribuiscono in misura minore al riscaldamento globale rispetto a quelli con un GWP più elevato. Questo apparecchio contiene un fluido refrigerante con un GWP di 675. Se 1 kg di questo fluido refrigerante fosse rilasciato nell'atmosfera, quindi, l'impatto sul riscaldamento globale sarebbe 675 volte più elevato rispetto a 1 kg di CO2, per un periodo di 100 anni. In nessun caso l'utente deve cercare di intervenire sul circuito refrigerante o di disassemblare il prodotto. In caso di necessità occorre sempre rivolgersi a personale qualificato e certificato ai fini delle normative vigenti.

UNITÀ INTERNA

MSFAAU-09HRFN8B
MSFAAU-12HRFN8B

Modello	W	H	D
9-12	940	325	193

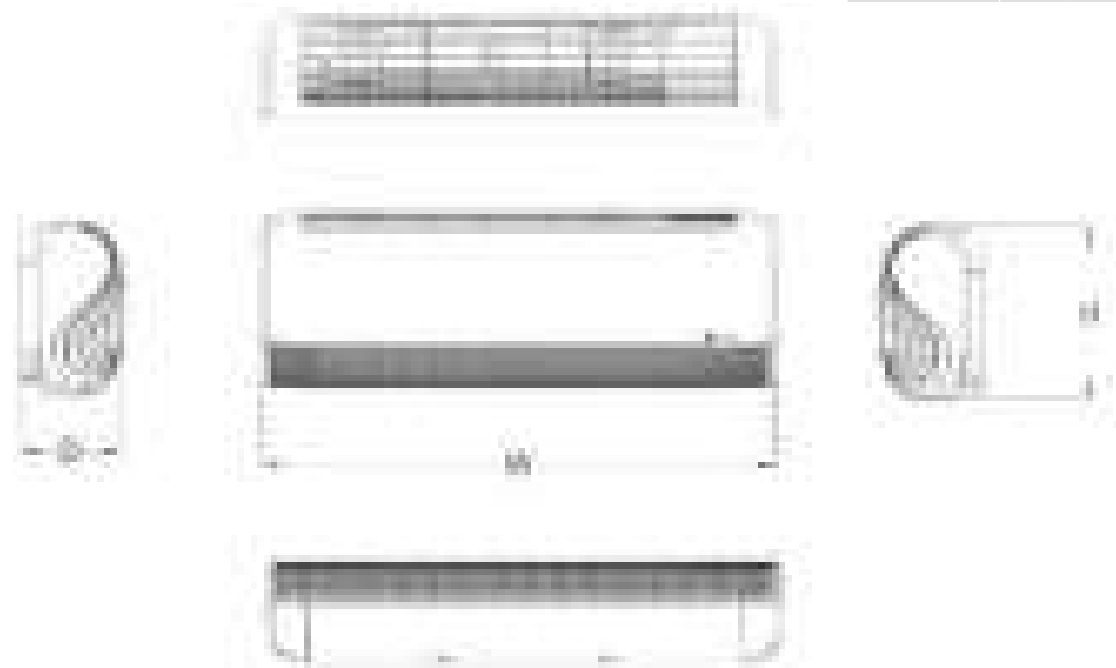

UNITÀ ESTERNA

MOX230-09HFN8B
MOX230-12HFN8B

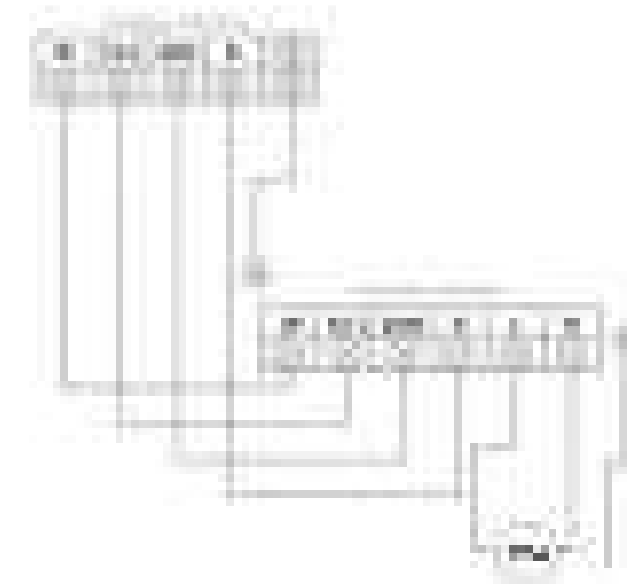
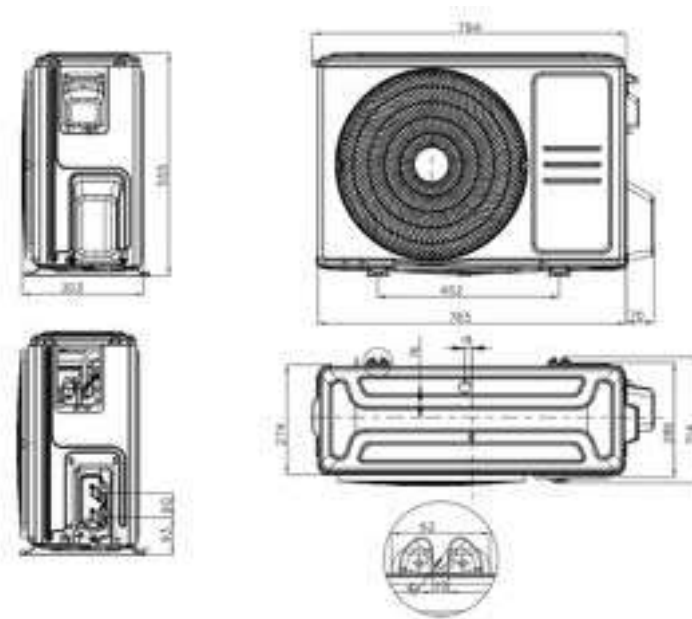

CARATTERISTICHE

- Capacità 2.8 - 3.6 kW
- Classe efficienza energetica A++/A+
- Intelligenza Artificiale integrata
- Smart Kit incluso
- Gestione intelligente dei consumi
- 3 Modalità di Ventilazione
- Funzione ECO (risparmio energetico)
- Tecnologia Breezeless
- Funzione Smart Sleep
- Funzione Follow me

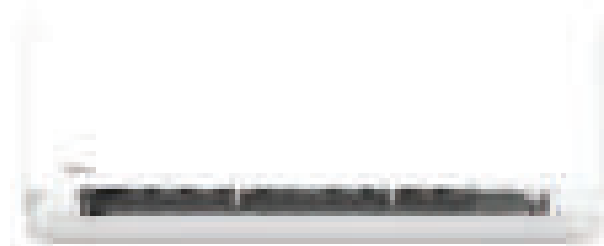

FUNZIONALITÀ

INTELLIGENZA ARTIFICIALE INTEGRATA

Breezeless E è in grado di prevedere ed eseguire in modo intelligente ed efficiente il miglior programma di funzionamento del climatizzatore, con un tasso di risparmio energetico fino al 20% in modalità Eco-Comfort rispetto ai sistemi standard di regolazione della temperatura.

ARIA PURIFICATA

Grazie alla tecnologia a raggi UV, Breezeless E contribuisce a migliorare la qualità dell'aria, distruggendo direttamente virus e batteri, garantendo così un ambiente domestico più sano e sicuro.

RISPARMIO ENERGETICO

La tecnologia integrata di rilevamento dei consumi energetici è in grado di monitorare la tua impronta energetica, identificare le cause di consumi anomali e fornire consigli personalizzati per ridurre gli sprechi, tutto tramite l'app MSmartHome.

FUNZIONE SMART SLEEP

Midea Breezeless E è in grado di regolare automaticamente la temperatura durante il sonno in base alle impostazioni avanzate dell'app MSmart Home, per mantenere un clima sempre confortevole.

IL COMFORT IN UN ATTIMO

La tecnologia Midea Cool Flash Plus permette di raffrescare rapidamente un'intera stanza. Grazie al grande volume d'aria trattato e al flusso ad ampio raggio, la temperatura interna della stanza può essere ridotta di 6.3 °C in soli 10 minuti.

TECNOLOGIA BREEZELESS+

La struttura Twinflap™ con i suoi 5,013 micro fori è in grado di trasformare il flusso d'aria in una impercettibile brezza dal tocco delicato e naturale.



UNITÀ INTERNA (LxPxA mm)



MSCB1BU-09HRFN8
812-199-299

MSCB1BU-12HRFN8
812-199-299

UNITÀ ESTERNA (LxPxA mm)



MOX104-09HFNX
720-270-495

MOX103-12HFNX
720-270-495

BREEZELESS E



Modello Unità Interna		MSCB1BU-09HRFN8	MSCB1BU-12HRFN8			
EAN		8052705166811	8052705166828			
Modello Unità Esterna		MOX104-09HFNX	MOX103-12HFNX			
EAN		8052705166842	8052705166859			
Alimentazione elettrica		Monofase 220-240V, 1Ph, 50Hz				
Prestazioni Raffreddamento PR EN 14825	Capacità	kW (Nom)	1,02-2,8-3,52	1,38-3,6-4,3		
	Potenza Elettrica Assorbita	W (Min-Nom-Max)	80-776-1300	120-1114-1650		
	Corrente	A (Nom)	5,6	5,13		
	Carico Teorico (PdesignC)	kW	2,8	3,6		
	SEER		7,6	7,1		
	Classe di efficienza energetica		A++	A++		
Consumo Energetico Annuo		kWh/A	129	177		
Prestazioni Riscaldamento PR EN 14825	Capacità	kW (Min-Nom-Max)	1,02-2,93-3,81	1,08-3,8-4,39		
	Potenza Elettrica Assorbita	W (Min-Nom-Max)	100-696-1250	110-1024-1400		
	Corrente	A (Nom)	3,2	4,68		
	Carico Teorico (PdesignH)	kW (Stagione Media-Più Calda)	2,6-2,5	2,6-2,5		
	SCOP	(Stagione Media-Più Calda)	4,1-5,4	4,2-5,5		
	Classe di efficienza energetica	(Stagione Media-Più Calda)	A+ - A+++	A+ - A+++		
	Consumo Energetico Annuo	(Stagione Media-Più Calda) kWh/A	888-653	876-636		
Temperatura limite esercizio (Tol)		°C	-15	-15		
Efficienza energetica PR EN 1451 1	E.E.R./C.O.P.	W/W	3,61/4, 21	3,23/3,71		
	Dimensioni e specifiche Unità Interna					
		Dimensioni (L-P-A)	mm	812-199-299	812-199-299	
		Peso netto	Kg	9,1	9,3	
		Dimensioni Imballo (L-P-A)	mm	870-277-385	870-277-385	
		Peso lordo	Kg	11,6	12,2	
		Portata Aria (Min-Med-Max)	m³/h	375-415-510	380-420-520	
		Pressione Sonora (Min-Med-Max)	dB(A)	20,5 -32-37	21-35,5-37,5	
		Pressione Sonora	dB(A)	53	56	
		Dimensioni (L-P-A)	mm	720-270-495	720-270-495	
		Peso netto	Kg	22,7	22,9	
		Dimensioni Imballo (L-P-A)	mm	835-300-540	835-300-540	
		Peso lordo	Kg	24,4	24,6	
		Portata Aria	m³/h	1850	1850	
		Pressione Sonora (Max)	dB(A)	55,5	56	
		Potenza Sonora (Max)	dB(A)	62	63	
		Tipologia Compressore		ROTATIVO	ROTATIVO	
		Tubazione Lato Liquido	mm	6,35	6,35	
		Tubazione Lato Gas	mm	9,52	9,52	
		Lunghezza Tubazioni (Pre-carica)	m	5	5	
		Lunghezza Equivalente tubazioni (Max)	m	25	25	
		Incremento di Refrigerante	g/m	12	12	
		Dislivello (Max)	m	10	10	
		Fluido Refrigerante		R32	R32	
		Indice GWP		675	675	
		Quantità Pre-caricata	Kg	0,55	0,62	
		Emissioni equivalenti di CO ₂	Ton	0,37	0,42	
		Pressione di prova (Lato Alta/Bassa)	MPa	4,3/1,7	4,3/1,7	
		Alimentazione Elettrica Principale		Unità Esterna	Unità Esterna	
		Collegamento Unità Interna-Esterna	n°conduttori	4P + Terra	4P + Terra	
		Potenza Elettrica Assorbita Massima	W	2200	2200	
		Corrente Massima	A	10,5	10,5	
		Limiti Operativi	Temperature Interne	Raff.(Min-Max)°C B.U.	+16 - +32	+16 - +32
			Risc.(Min-Max)°C B.S.	0 - +30	0 - +30	
			Raff.(Min-Max)°C B.S.	-15 - +50	-15 - +50	
			Risc.(Min-Max)°C B.U.	-20 - +24	-20 - +24	

I dati dichiarati per le prestazioni stagionali sono relativi alle condizioni previste nella PR EN 14825. I valori di EER e COP, utilizzabili esclusivamente per le finalità rivolte alla fruizione di detrazioni fiscali, sono riferite alle condizioni di cui alla PR EN 14511. I consumi energetici stagionali indicati, si riferiscono a cicli armonizzati di prova. L'effettivo consumo elettrico del prodotto, in condizioni di reale utilizzo, può differire da quanto indicato. I dati sono suscettibili di variazione e modifica senza obbligo di preavviso. I valori di pressione sonora sono alle seguenti condizioni: livello di pressione sonora ambientale pari a 0 dB (Pressione pari a 20 QPa), unità posizionata in condizione di campo libero, misuratore posizionato a 1 metro di distanza dal fronte dell'unità in posizione elevata di 0,8 metri (unità interna) 1,5 metri (unità esterna) rispetto ad essa. Il livello di pressione sonora percepito durante il funzionamento in effettive condizioni di esercizio può differire da quanto riportato sopra a causa delle condizioni di installazione e della prossimità a superfici riflettenti. La perdita di refrigerante contribuisce al cambiamento climatico. In caso di rilascio nell'atmosfera, i refrigeranti con un potenziale di riscaldamento globale (più basso contribuiscono in misura minore al riscaldamento globale rispetto a quelli con un GWP più elevato. Questo apparecchio contiene un fluido refrigerante con un GWP di 675. Se 1 kg di questo fluido refrigerante fosse rilasciato nell'atmosfera, quindi, l'impatto sul riscaldamento globale sarebbe 675 volte più elevato rispetto a 1 kg di CO₂ per un periodo di 100 anni. In nessun caso l'utente deve cercare di intervenire sul circuito refrigerante o di disassemblare il prodotto. In caso di necessità occorre sempre rivolgersi a personale qualificato e certificato ai fini delle normative vigenti.

BREEZELESS E SCHEMI DIMENSIONALI

COLLEGAMENTI ELETTRICI

UNITÀ INTERNA

MSCB1BU-09HRFN8
MSCB1BU-12HRFN8

Modello	W	H	D
9-12	812	299	199

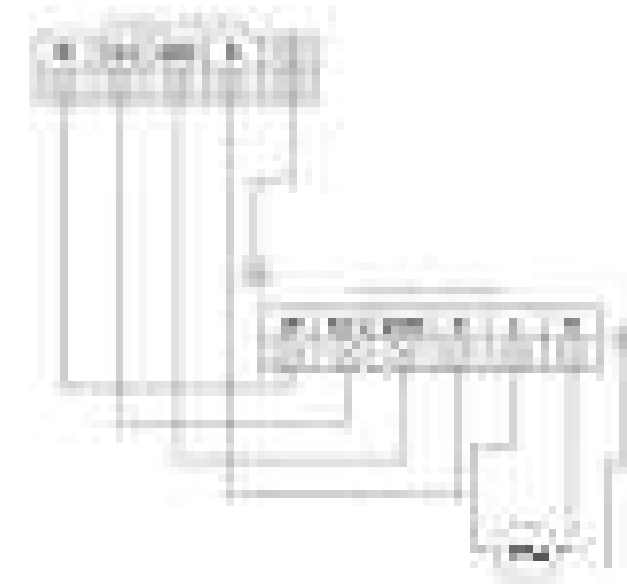
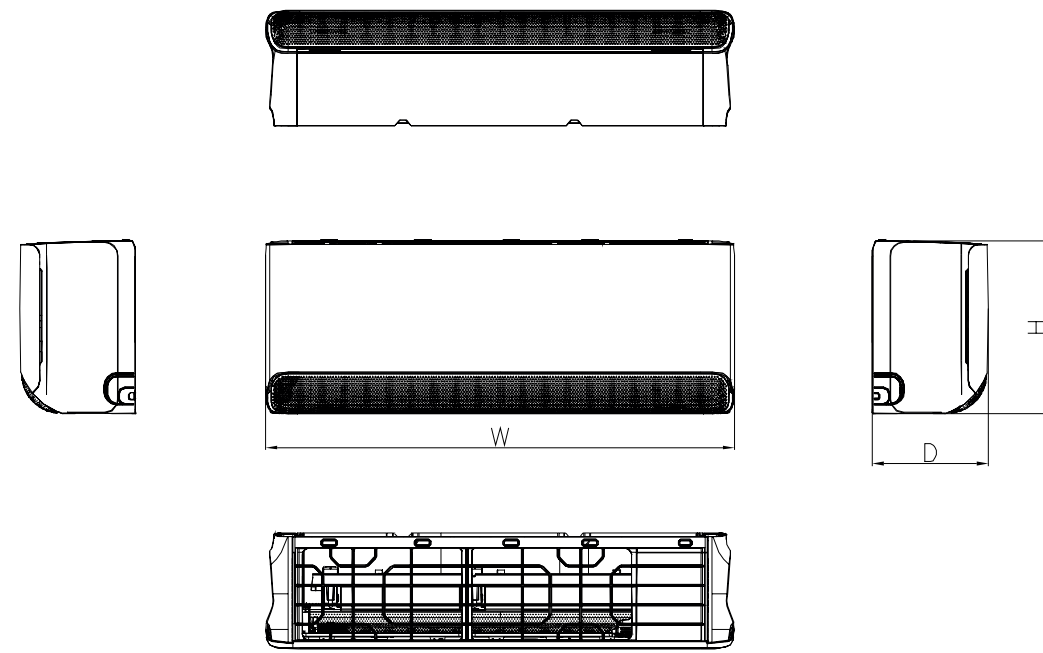

UNITÀ ESTERNA

MOX104-09HFNX
MOX103-12HFNX

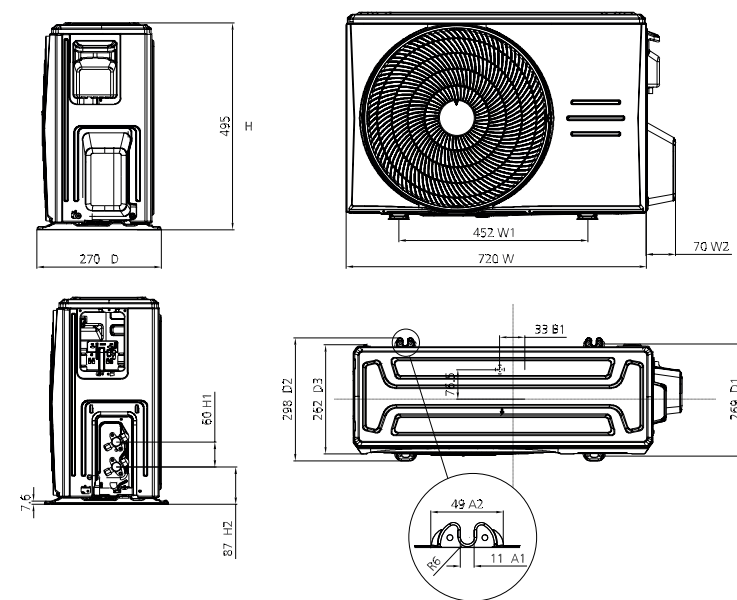

CARATTERISTICHE

- Capacità 2,6 - 7,0 kW
- Classe efficienza energetica A+++/A++ (9-12K)
- Classe efficienza energetica A+++/A+ (18-24K)
- Installazione e manutenzione semplificata
- Funzione Eco Eye
- Smart Drying
- Controllo flusso aria a 360°
- Trattamento anticorrosione Golden Fin
- Unità esterna Diamond Design
- Smart Kit Incluso
- Garanzia Midea Care



FUNZIONALITÀ

INSTALLAZIONE SEMPLIFICATA

L'installazione delle unità interne è rapida e semplice, grazie alla piastra di installazione graduata con livella integrata e alla staffa di supporto. Le componenti funzionali possono essere disassemblate in meno di 1 minuto.

FUNZIONE ECO EYE

La nuova gamma split All Easy Pro è dotata della funzione Eco Eye che permette di controllare la presenza di persone negli ambienti, attivando un ciclo di lavoro a risparmio energetico quando questi non sono occupati, per contenere i consumi energetici.

SMART DRYING

Durante l'utilizzo del prodotto in modalità deumidificazione, è possibile impostare un valore di umidità relativa desiderato per l'ambiente, così da non seccare eccessivamente l'aria.

REGOLAZIONE LINEARE VENTILATORE

La velocità di rotazione del ventilatore dell'unità interna è regolabile da telecomando tra 1% e 100%, oltre ai normali 5 intervalli di impostazione. Questo permette di definire il flusso d'aria più confortevole per le proprie esigenze.

REGOLAZIONE TEMPERATURA 0,5°C

La temperatura desiderata può essere selezionata a intervalli di 0,5°C in modo da definirne in maniera estremamente precisa il valore per garantire un'esperienza di refrigerazione senza paragoni.

GARANZIA MIDEA CARE

Midea, certa della qualità e della funzionalità di ogni prodotto, garantisce grazie a Midea Care una copertura di 36 mesi sulla totalità del prodotto e un'estensione di ulteriori 24 mesi sul compressore che originariamente equipaggia l'unità interna.



UNITÀ INTERNA (LxPxA mm)



MSEPBU-09HRFN8
795x225x295

MSEPBU-12HRFN8
795x225x295

MSEPCU-18HRFN8
965x239x319

MSEPDU-24HRFN8
1140x275x370

UNITÀ ESTERNA (LxPxA mm)



MOX330-09HFN8
805x330x554

MOX330-12HFN8
805x330x554

MOX430-18HFN8
890x342x673

MOX430-24HFN8
890x342x673

*La classe energetica può variare a seconda dei modelli della serie. Consultare la tabella per informazioni più dettagliate.

ALL EASY PRO



Codice Unità Interna	MSEPBU-09HRFN8	MSEPBU-12HRFN8	MSEPCU-18HRFN8	MSEPDU-24HRFN8		
EAN	8052705161830	8052705161854	8052705161960	8052705162042		
Codice Unità Esterna	MOX330-09HFN8	MOX330-12HFN8	MOX430-18HFN8	MOX430-24HFN8		
EAN	8052705161847	8052705161861	8052705161977	8052705162059		
Alimentazione elettrica	F-V-Hz		Monofase 220-240V 50Hz			
Raffreddamento	Capacità	kW (Min-Nom-Max)	1,31-2,73-3,81	1,31-3,52-3,96	3,75-5,27-6,13	2,11-7,03-8,21
	Potenza Elettrica Assorbita	W (Min-Nom-Max)	130-600-1200	130-880-1250	587-1318-1787	420-1760-3200
	Corrente	A (Nom)	2,6	3,8	5,7	7,7
	Carico Teorico (PdesignC)	kW	2,6	3,5	5,3	7
	SEER		8,6	8,5	8,5	8,5
	Classe di efficienza energetica		A+++	A+++	A+++	A+++
Consumo Energetico Annuo	kWh/A	106	144	220	288	
Riscaldamento	Capacità	kW (Min-Nom-Max)	0,88-3,14-4,40	0,88-3,96-4,54	2,57-5,57-6,77	1,55-7,33-8,21
	Potenza Elettrica Assorbita	W (Min-Nom-Max)	120-690-1400	120-990-1450	943-1500-1695	300-1975-3100
	Corrente	A (Nom)	3	4,3	6,5	8,7
	Carico Teorico (PdesignH)	kW (Stagione Media-Calda)	2,4-2,5	2,4-2,5	4,3-4,3	5,0-5,5
	SCOP	(Stagione Media-Calda)	4,6-5,1	4,6-5,1	4,3-5,4	4,3-4,2
	Classe di efficienza energetica	(Stagione Media-Calda)	A++-A+++	A++-A+++	A+-A+++	A+-A+
	Consumo Energetico Annuo	kWh/A (Stagione Media-Calda)	730-686	730-686	1400-ND	1666-ND
Temperatura limite esercizio (To)	°C	-15	-15	-15	-15	
Efficienza energetica	E.E.R./C.O.P.	W/W	4,54/4,55	4,00/4,00	4,22/3,71	4,00/3,71
Unità Interna	Dimensioni (L-P-A)	mm	795-295-225	795-295-225	965-239-319	1140-275-370
	Peso netto	Kg	10,2	10,2	12,3	20
	Dimensioni Imballo (L-P-A)	mm	870-370-305	870-370-305	1045-400-325	1230-355-455
	Peso lordo	Kg	13	13	16,4	25,3
	Portata Aria (Min-Med-Max)	m ³ /h	280-360-530	290-380-560	400-580-685	379-724-1092
	Pressione Sonora (Min-Med-Max)	dB(A)	21,5-37-37	22-33-40	23-35-41	33-40-44,5
Unità Esterna	Potenza Sonora (Min-Med-Max)	dB(A)	58	59	59	65
	Dimensioni (L-P-A)	mm	805-330-554	805-330-554	890-342-673	890-342-673
	Peso netto	Kg	28,4	28,4	38,8	45,6
	Dimensioni Imballo (L-P-A)	mm	915-370-615	915-370-615	995-398-740	995-398-740
	Peso lordo	Kg	31	31	41,9	48,8
	Portata Aria	m ³ /h	2200	2200	3500	3500
Dimensioni e Limitazioni Circuito Frigorifero	Pressione Sonora (Max)	dB(A)	57	57,5	56	58,5
	Potenza Sonora (Max)	dB(A)	64	65	65	68
	Tipologia Compressore		ROTATIVO	ROTATIVO	ROTATIVO	ROTATIVO
	Tubazione Lato Liquido	mm	6,35	6,35	6,35	9,52
	Tubazione Lato Gas	mm	9,52	9,52	12,7	15,88
	Lunghezza Tubazioni (Pre-carica)	m	5	5	5	5
Fluido Frigorifero	Lunghezza Equivalente tubazioni (Max)	m	25	25	30	50
	Incremento di Refrigerante	g/m	12	12	12	24
	Dislivello (Max)	m	10	10	20	25
	Tipologia di Refrigerante		R32	R32	R32	R32
	GWP		675	675	675	675
	Quantità Pre-caricata	Kg	0,69	0,69	1,10	1,50
Collegamenti Elettrici	Emissioni equivalenti CO2	Ton	0,466	0,466	0,743	1,013
	Pressione di prova (Lato Alta/Bassa)	MPa	4,3/1,7	4,3/1,7	4,3/1,7	4,3/1,7
	Alimentazione Elettrica Principale		Unità Esterna	Unità Esterna	Unità Esterna	Unità Esterna
	Collegamento Unità Interna-Esterna	n° conduttori	4P + Terra	4P + Terra	4P + Terra	4P + Terra
Limiti Operativi	Potenza Elettrica Assorbita Massima	W	2300	2300	2800	3700
	Corrente Massima	A	10	10	12,2	16,8
	Temperature Interne	Raff.(Min-Max) °C B.U.	16 - 32	16 - 32	16 - 32	16 - 32
	Temperature Esterne	Risc. (Min-Max) °C B.S.	0 - +30	0 - +30	0 - +30	0 - +30
Raff.(Min-Max) °C B.S.		-15 - 50	-15 - 50	-15 - 50	-15 - 50	
	Risc. (Min-Max) °C B.U.	-20 - 24	-20 - 24	-20 - 24	-20 - 24	

Accessori	Modello	T-WFCC-RC01	Adattatore di cablaggio
-----------	---------	-------------	-------------------------

I dati dichiarati per le prestazioni stagionali sono relativi alle condizioni previste nella PR EN 14825. I valori di EER e COP, utilizzabili esclusivamente per le finalità rivolte alla fruizione di detrazioni fiscali, sono riferite alle condizioni di cui alla PR EN 14511. I consumi energetici stagionali indicati, si riferiscono a cicli armonizzati di prova. L'effettivo consumo elettrico del prodotto, in condizioni di reale utilizzo, può differire da quanto indicato. I dati sono suscettibili di variazione e modifica senza obbligo di preavviso. I valori di pressione sonora sono alle seguenti condizioni: livello di pressione sonora ambientale pari a 0 dB (Pressione pari a 20 QPa), unità posizionata in condizione di campo libero, misuratore posizionato a 1 metro di distanza dal fronte dell'unità in posizione elevata di 0,8 metri (unità interna) 1,5 metri (unità esterna) rispetto ad essa. Il livello di pressione sonora percepito durante il funzionamento in effettive condizioni di esercizio può differire da quanto riportato sopra a causa delle condizioni di installazione e della prossimità a superfici fono riflettenti. La perdita di refrigerante contribuisce al cambiamento climatico. In caso di rilascio nell'atmosfera, i refrigeranti con un potenziale di riscaldamento globale (GWP) più basso contribuiscono in misura minore al riscaldamento globale rispetto a quelli con un GWP più elevato. Questo apparecchio contiene un fluido refrigerante con un GWP di 675. Se 1 kg di questo fluido refrigerante fosse rilasciato nell'atmosfera, quindi, l'impatto sul riscaldamento globale sarebbe 675 volte più elevato rispetto a 1 kg di CO2, per un periodo di 100 anni. In nessun caso l'utente deve cercare di intervenire sul circuito refrigerante o di disassemblare il prodotto. In caso di necessità occorre sempre rivolgersi a personale qualificato e certificato ai fini delle normative vigenti.

ALL EASY PRO SCHEMI DIMENSIONALI

UNITÀ INTERNA

MSEPBU-09HRFN8
MSEPBU-12HRFN8
MSEPCU-18HRFN8
MSEPDU-24HRFN8

Modello	W	H	D
9-12	795	295	225
18	965	319	239
24	1140	370	275

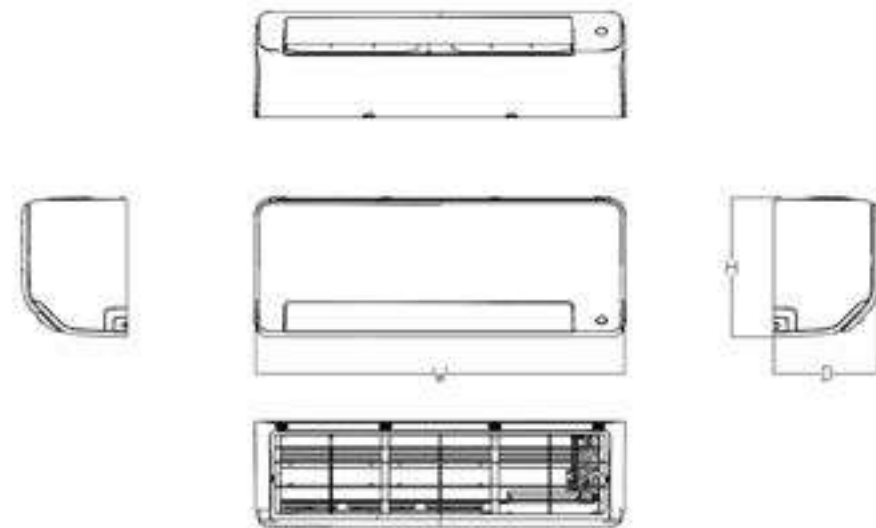

UNITÀ ESTERNA

MOX330-09HFN8
MOX330-12HFN8

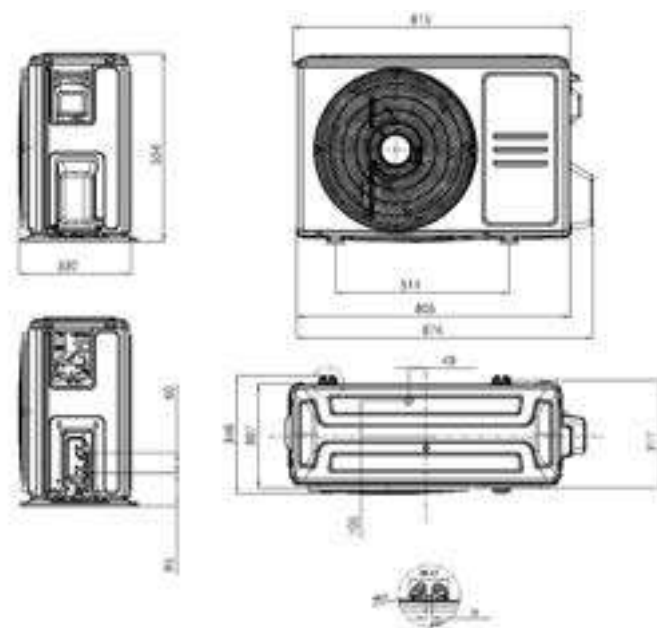

SCHEMI DIMENSIONALI

UNITÀ ESTERNA

MOX430-18HFN8
MOX430-24HFN8

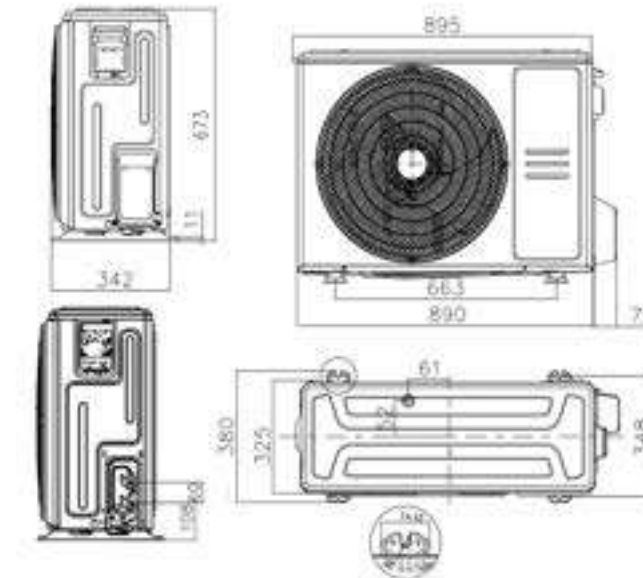

COLLEGAMENTI ELETTRICI

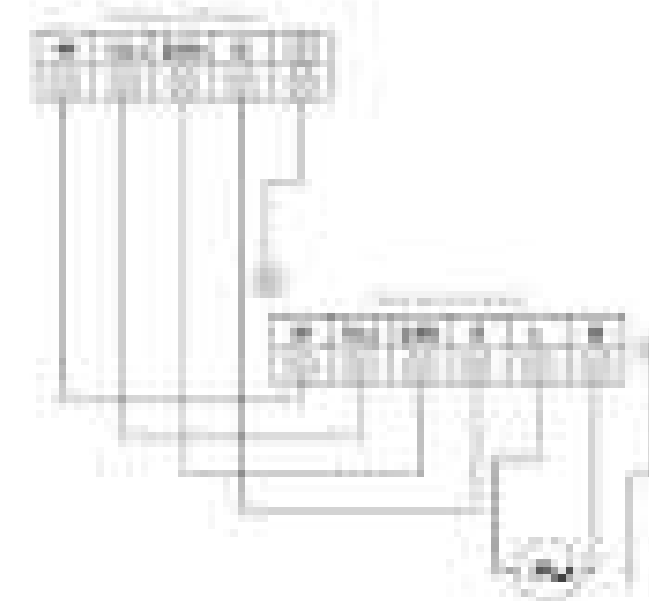

NOTA: Non realizzare collegamenti differenti da quelli indicati. Utilizzare conduttori di sezione adeguati per la realizzazione del cablaggio.

CARATTERISTICHE

- Capacità 2,6 - 7,0 kW
- Classe efficienza energetica A+++/A++ (9-12k)
- Classe efficienza energetica A++/A+ (18-24k)
- Tecnologia UV-Pro e filtro a Tripla Difesa
- Design elegante ed essenziale
- Breeze Away
- Funzione Clean a 56°C
- Trattamento anticorrosione Golden Fin
- Unità esterna Diamond Design
- Smart Kit incluso
- Garanzia Midea Care

FUNZIONALITÀ

FUNZIONE CLEAN A 56°C

Le unità interne sono dotate di una funzione di pulizia profonda ad alta temperatura che attiva un ciclo di raffreddamento a velocità di rotazione del ventilatore interno limitata, per produrre uno strato di brina sulle superfici di scambio.

Successivamente, un periodo di lavoro in modalità riscaldamento della macchina provoca l'evaporazione dell'acqua fino a 56 °C, eliminando i più comuni batteri. La qualità dell'aria rispetterà, così, alti standard di igiene per garantire la massima sicurezza.

TECNOLOGIA UV-PRO

Le unità Xtreme Pro Tech sono equipaggiate con una lampada UV-C che rimuove la maggior parte dei germi e batteri nell'aria per un ambiente o più sano e sicuro.

BREEZE AWAY

Un pulsante dedicato sul telecomando permette di orientare il deflettore dell'aria in posizione prossima a quella orizzontale, consentendo di raffreddare in maniera uniforme l'ambiente per una climatizzazione delicata senza fastidiosi flussi d'aria diretti.

REGOLAZIONE LINEARE VENTILATORE

La velocità di rotazione del ventilatore è regolabile da telecomando tra 1% e 100%, oltre ai normali 5 intervalli di impostazione. Questo permette di definire il flusso d'aria più confortevole per le proprie esigenze.

GARANZIA MIDEA CARE

Midea, certa della qualità e della funzionalità di ogni prodotto, garantisce grazie a Midea Care una copertura di 36 mesi sulla totalità del prodotto e un'estensione di ulteriori 24 mesi sul compressore che originariamente equipaggia l'unità interna.



UNITÀ INTERNA (LxPxA mm)



MSAGBU-09HRFN8/GR
835x208x295

MSAGBU-12HRFN8/GR
835x208x295

MSAGBU-18HRFN8/GR
969x320x241

MSAGBU-24HRFN8/GR
1083x336x244

UNITÀ ESTERNA (LxPxA mm)



MOX230-09HFN8
765x303x555

MOX230-12HFN8
765x303x555

MOX301-18HFN8
874x330x554

MOX401-24HFN8
955x342x673

XTREME PRO GREEN



Codice Unità Interna		MSAGBU-09HRFN8/GR	MSAGBU-12HRFN8/GR	MSAGCU-18HRFN8/GR	MSAGDU-24HRFN8/GR				
EAN		8052705166002	8052705166019	8052705166026	8052705166033				
Codice Unità Esterna		MOX230-09HFN8	MOX230-12HFN8	MOX301-18HFN8	MOX401-24HFN8				
EAN		8052705162196	8052705162523	8052705160925	8052705160949				
Alimentazione elettrica		F-V-Hz				Monofase 220-240V 50Hz			
Raffreddamento	Capacità	kW (Min-Nom-Max)	1,03-2,64-3,22	1,38-3,52-4,31	3,39-5,28-5,90	2,11-7,03-8,21			
	Potenza Elettrica Assorbita	W (Min-Nom-Max)	80-628-1100	130-990-1650	560-1550-2050	420-2578-3200			
	Corrente	A (Nom)	2,7	4,3	6,8	11,0			
	Carico Teorico (PdesignC)	kW	2,6	3,5	5,3	7,0			
	SEER		8,8	8,5	7,0	6,4			
	Classe di efficienza energetica		A+++	A+++	A++	A++			
Consumo Energetico Annuo	kWh/A	103	144	265	383				
Riscaldamento	Capacità	kW (Min-Nom-Max)	0,82-3,22-3,37	1,07-3,81-4,38	3,10-5,57-5,85	1,55-7,33-8,21			
	Potenza Elettrica Assorbita	W (Min-Nom-Max)	70-716-990	160-976-1560	780-1682-2000	300-2168-3100			
	Corrente	A (Nom)	3,1	4,2	7,3	9,4			
	Carico Teorico (PdesignH)	kW (Stagione Media-Calda)	2,4-2,7	2,6-3,1	4,2-4,5	4,9-5,3			
	SCOP	(Stagione Media-Calda)	4,6-6,0	4,6-6,0	4,0-5,1	4,0-5,1			
	Classe di efficienza energetica	(Stagione Media-Calda)	A++ - A+++	A++ - A+++	A+ - A+++	A+ - A+++			
	Consumo Energetico Annuo	kWh/A (Stagione Media)	730-630	791-723	1470-1235	1715-1455			
Temperatura limite esercizio (Tol)	°C	-15	-15	-15	-15				
Efficienza energetica	E.E.R./C.O.P.	W/W	4,20 / 4,50	3,55 / 3,90	3,40/3,76	3,33/3,76			
Unità Interna	Dimensioni (L-P-A)	mm	835-208-295	835-208-295	969-320-241	1083-336-244			
	Peso netto	Kg	8,7	8,7	11,2	13,6			
	Dimensioni Imballo (L-P-A)	mm	905-295-335	905-295-335	1045-405-315	1155-415-315			
	Peso lordo	Kg	11,5	11,5	14,6	17,3			
	Portata Aria (Min-Med-Max)	m ³ /h	300-360-510	310-371-520	500-600-800	610-770-1090			
	Pressione Sonora (Min-Med-Max)	dB(A)	19-22-31-37	21-22-33-39	20-31-37-41	21-34-37-46			
Unità Esterna	Potenza Sonora (Max)	dB(A)	54	55	56	62			
	Dimensioni (L-P-A)	mm	765-303-555	765-303-555	874-330-554	955-342-673			
	Peso netto	Kg	26,7	26,7	33,5	43,9			
	Dimensioni Imballo (L-P-A)	mm	887-337-610	887-337-610	915-370-615	995-398-740			
	Peso lordo	Kg	29,1	29,1	36,1	46,9			
	Portata Aria	m ³ /h	2150	2200	2100	3500			
Dimensioni e Limitazioni Circuito Frigorifero	Pressione Sonora (Max)	dB(A)	54	55	57	60			
	Potenza Sonora (Max)	dB(A)	58	61	65	67			
	Tipologia Compressore		ROTATIVO	ROTATIVO	ROTATIVO	ROTATIVO			
	Tubazione Lato Liquido	mm	6,35	6,35	6,35	9,52			
	Tubazione Lato Gas	mm	9,52	9,52	12,7	15,88			
	Lunghezza Tubazioni (Pre-carica)	m	5	5	5	5			
Fluido Frigorifero	Lunghezza Equivalente tubazioni (Max)	m	25	25	30	50			
	Incremento di Refrigerante	g/m	12	12	12	24			
	Dislivello (Max)	m	10	10	20	25			
	Tipologia di Refrigerante		R32	R32	R32	R32			
	GWP		675	675	675	675			
	Quantità Pre-caricata	Kg	0,62	0,62	1,1	1,45			
Collegamenti Elettrici	Emissioni equivalenti CO2	Ton.	0,419	0,419	0,743	0,979			
	Pressione di prova (Lato Alta/Bassa)	MPa	4,3/1,7	4,3/1,7	4,6/1,7	4,6/1,7			
	Alimentazione Elettrica Principale		Unità Esterna	Unità Esterna	Unità Esterna	Unità Esterna			
	Collegamento Unità Interna-Esterna	n° conduttori	4P + Terra	4P + Terra	4P + Terra	4P + Terra			
	Potenza Elettrica Assorbita Massima	W	2200	2200	2500	3700			
	Corrente Massima	A	11,0	11,0	13,0	19,0			
Limiti Operativi	Temperature Interne	Raff.(Min-Max) °C B.U.	+16 - +32	+16 - +32	+17 - +32	+17 - +32			
		Risc. (Min-Max) °C B.S.	0 - +30	0 - +30	0 - +30	0 - +30			
	Temperature Esterne	Raff.(Min-Max) °C B.S.	-15 - +50	-15 - +50	-15 - +50	-15 - +50			
		Risc. (Min-Max) °C B.U.	-20 - +30	-20 - +30	-15 - +24	-15 - +24			
Accessori	Modello	T-WDCC-RC01	Adattatore di cabalaggio						
		KJR-120C/TF-E	Comando cablato						

I dati dichiarati per le prestazioni stagionali sono relativi alle condizioni previste nella PR EN 14825. I valori di EER e COP, utilizzabili esclusivamente per le finalità rivolte alla fruizione di detrazioni fiscali, sono riferite alle condizioni di cui alla PR EN 14511. I consumi energetici stagionali indicati, si riferiscono a cicli armonizzati di prova. L'effettivo consumo elettrico del prodotto, in condizioni di reale utilizzo, può differire da quanto indicato. I dati sono suscettibili di variazione e modifica senza obbligo di preavviso. I valori di pressione sonora sono alle seguenti condizioni: livello di pressione sonora ambientale pari a 0 dB (Pressione pari a 20 QPa), unità posizionata in condizione di campo libero, misuratore posizionato a 1 metro di distanza dal fronte dell'unità in posizione elevata di -0,8 metri (unità interna) 1,5 metri (unità esterna) rispetto ad essa. Il livello di pressione sonora percepito durante il funzionamento in effettive condizioni di esercizio può differire da quanto riportato sopra a causa delle condizioni di installazione e della prossimità a superfici fono riflettenti. La perdita di refrigerante contribuisce al cambiamento climatico. In caso di rilascio nell'atmosfera, i refrigeranti con un potenziale di riscaldamento globale (GWP) più basso contribuiscono in misura minore al riscaldamento globale rispetto a quelli con un GWP più elevato. Questo apparecchio contiene un fluido refrigerante con un GWP di 675. Se 1 kg di questo fluido refrigerante fosse rilasciato nell'atmosfera, quindi, l'impatto sul riscaldamento globale sarebbe 675 volte più elevato rispetto a 1 kg di CO2, per un periodo di 100 anni. In nessun caso l'utente deve cercare di intervenire sul circuito refrigerante o di disassemblare il prodotto. In caso di necessità occorre sempre rivolgersi a personale qualificato e certificato ai fini delle normative vigenti.

CARATTERISTICHE

- Capacità 2.6 - 7.0 kW
- Classe efficienza energetica A+++/A+ (9-12k)
- Classe efficienza energetica A++/A+ (18-24k)
- Design elegante ed essenziale
- Breeze Away
- Funzione Clean a 56°C
- Trattamento anticorrosione Golden Fin
- Unità esterna Diamond Design
- Smart Kit incluso
- Garanzia Midea Care



FUNZIONALITÀ

FUNZIONE CLEAN A 56°C

Le unità interne sono dotate di una funzione di pulizia profonda ad alta temperatura che attiva un ciclo di raffreddamento a velocità di rotazione del ventilatore interno limitata, per produrre uno strato di brina sulle superfici di scambio.

Successivamente, un periodo di lavoro in modalità riscaldamento della macchina provoca l'evaporazione dell'acqua fino a 56 °C, eliminando i più comuni batteri. La qualità dell'aria rispetterà, così, alti standard di igiene per garantire la massima sicurezza.

UNITÀ ESTERNE COMPATTE

Le unità esterne X1, utilizzate per le soluzioni 9K e 12K, presentano un design compatto e sottile. Grazie a questa caratteristica sono particolarmente versatili e possono essere installate in svariati contesti in modo facile e pratico.

BREEZE AWAY

Un pulsante dedicato sul telecomando permette di orientare il deflettore dell'aria in posizione prossima a quella orizzontale, consentendo di raffreddare in maniera uniforme l'ambiente per una climatizzazione delicata senza fastidiosi flussi d'aria diretti.

REGOLAZIONE LINEARE VENTILATORE

La velocità di rotazione del ventilatore è regolabile da telecomando tra 1% e 100%, oltre ai normali 5 intervalli di impostazione. Questo permette di definire il flusso d'aria più confortevole per le proprie esigenze.

GARANZIA MIDEA CARE

Midea, certa della qualità e della funzionalità di ogni prodotto, garantisce grazie a Midea Care una copertura di 36 mesi sulla totalità del prodotto e un'estensione di ulteriori 24 mesi sul compressore che originariamente equipaggia l'unità interna.



UNITÀ INTERNA (LxPxA mm)

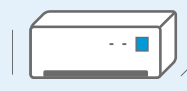

MSAGBU-09HRFN8
835x208x295

MSAGBU-12HRFN8
835x208x295

MSAGCU-18HRFN8
969x320x241

MSAGDU-24HRFN8
1083x336x244

UNITÀ ESTERNA (LxPxA mm)



MOX201-09HFN8
765x303x555

MOX201-12HFN8
765x303x555

MOX301-18HFN8
874x330x554

MOX401-24HFN8
955x342x673

XTREME PRO WIFI



Codice Unità Interna		MSAGBU-09HRFN8	MSAGBU-12HRFN8	MSAGCU-18HRFN8	MSAGDU-24HRFN8	
EAN		8052705160871	8052705160895	8052705160918	8052705160932	
Codice Unità Esterna		MOX201-09HFN8	MOX201-12HFN8	MOX301-18HFN8	MOX401-24HFN8	
EAN		8052705160888	8052705160901	8052705160925	8052705160949	
Alimentazione elettrica	F-V-Hz	Monofase 220-240V 50Hz				
Raffreddamento	Capacità	kW (Min-Nom-Max)	1,03-2,64-3,22	1,38-3,52-4,31	3,39-5,28-5,90	2,11-7,03-8,21
	Potenza Elettrica Assorbita	W (Min-Nom-Max)	80-636-1100	120-902-1650	560-1550-2050	420-2578-3200
	Corrente	A (Nom)	2,8	3,9	6,8	11
	Carico Teorico (PdesignC)	kW	2,6	3,3	5,3	7,0
	SEER		8,5	8,5	7,0	6,4
	Classe di efficienza energetica		A+++	A+++	A++	A++
Consumo Energetico Annuo	kWh/A	107	136	265	383	
Riscaldamento	Capacità	kW (Min-Nom-Max)	0,82-2,93-3,37	1,07-3,81-4,38	3,10-5,57-5,85	1,55-7,33-8,21
	Potenza Elettrica Assorbita	W (Min-Nom-Max)	70-673-990	110-969-1480	780-1682-2000	300-2168-3100
	Corrente	A (Nom)	2,9	4,2	7,3	9,4
	Carico Teorico (PdesignH)	kW (Stagione Fredda- Media- Calda)	2,6-2,5	2,6-2,6	4,2-4,5	4,9-5,3
	SCOP	(Stagione Fredda-Media-Calda)	4,2-5,2	4,3-5,8	4,0-5,1	4,0-5,1
	Classe di efficienza energetica	(Stagione Fredda-Media-Calda)	A+ - A+++	A+ - A+++	A+ - A+++	A+ - A+++
Consumo Energetico Annuo	kWh/A (Stagione Media)	867-673	847-628	1470-1235	1715-1455	
Temperatura limite esercizio (Tol)	°C	-15	-15	-15	-15	
Efficienza energetica	E.E.R./C.O.P.	W/W	4,15/4,35	3,90/3,93	3,40/3,76	3,33/3,76
Unità Interna	Dimensioni (L-P-A)	mm	835-208-295	835-208-295	969-320-241	1083-336-244
	Peso netto	Kg	8,7	8,7	11,2	13,6
	Dimensioni Imballo (L-P-A)	mm	905-295-335	905-295-335	1045-405-315	1155-415-315
	Peso lordo	Kg	11,5	11,5	14,6	17,3
	Portata Aria (Min-Med-Max)	m ³ /h	300-360-510	310-370-520	500-600-800	610-770-1090
	Pressione Sonora (Min-Med-Max)	dB(A)	21-22-29-37	21-22-33-38	20-31-37-41	21-34-37-46
Unità Esterna	Potenza Sonora (Max)	dB(A)	56	60	56	62
	Dimensioni (L-P-A)	mm	765-303-555	765-303-555	874-330-554	955-342-673
	Peso netto	Kg	26,2	26,4	33,5	43,9
	Dimensioni Imballo (L-P-A)	mm	887-337-610	887-337-610	915-370-615	995-398-740
	Peso lordo	Kg	28,8	28,8	36,1	46,9
	Portata Aria	m ³ /h	2150	2200	2100	3500
Dimensioni e Limitazioni Circuito Frigorifero	Pressione Sonora (Max)	dB(A)	55,5	55,0	57	60
	Potenza Sonora (Max)	dB(A)	60	64	65	67
	Tipologia Compressore		ROTATIVO	ROTATIVO	ROTATIVO	ROTATIVO
	Tubazione Lato Liquido	mm	6,35	6,35	6,35	9,52
	Tubazione Lato Gas	mm	9,52	9,52	12,7	15,88
	Lunghezza Tubazioni (Pre-carica)	m	5	5	5	5
Fluido Frigorifero	Lunghezza Equivalente tubazioni (Max)	m	25	25	30	50
	Incremento di Refrigerante	g/m	12	12	12	24
	Dislivello (Max)	m	10	10	20	25
	Tipologia di Refrigerante		R32	R32	R32	R32
	GWP		675	675	675	675
	Quantità Pre-caricata	Kg	0,62	0,62	1,1	1,45
Collegamenti Elettrici	Emissioni equivalenti CO2	Ton.	0,419	0,419	0,743	0,979
	Pressione di prova (Lato Alta/Bassa)	MPa	4,3/1,7	4,3/1,7	4,6/1,7	4,6/1,7
	Alimentazione Elettrica Principale		Unità Esterna	Unità Esterna	Unità Esterna	Unità Esterna
	Collegamento Unità Interna-Esterna	n° conduttori	4P + Terra	4P + Terra	4P + Terra	4P + Terra
	Potenza Elettrica Assorbita Massima	W	2150	2150	2500	3700
	Corrente Massima	A	10,0	10,0	13,0	19,0
Limiti Operativi	Temperature Interne	Raff.(Min-Max) °C B.U.	+16 - +32	+16 - +32	+17 - +32	+17 - +32
		Risc. (Min-Max) °C B.S.	0 - +30	0 - +30	0 - +30	0 - +30
	Temperature Esterne	Raff.(Min-Max) °C B.S.	-15 - +50	-15 - +50	-15 - +50	-15 - +50
		Risc. (Min-Max) °C B.U.	-20 - +24	-20 - +24	-15 - +24	-15 - +24
Accessori	Modello	T-WDCC-RC01	Adattatore di cabalaggio			
		KJR-120C/TF-E	Comando cablato			

I dati dichiarati per le prestazioni stagionali sono relativi alle condizioni previste nella PR EN 14825. I valori di EER e COP, utilizzabili esclusivamente per le finalità rivolte alla fruizione di detrazioni fiscali, sono riferite alle condizioni di cui alla PR EN 14511. I consumi energetici stagionali indicati, si riferiscono a cicli armonizzati di prova. L'effettivo consumo elettrico del prodotto, in condizioni di reale utilizzo, può differire da quanto indicato. I dati sono suscettibili di variazione e modifica senza obbligo di preavviso. I valori di pressione sonora sono alle seguenti condizioni: livello di pressione sonora ambientale pari a 0 dB (Pressione pari a 20 QPa), unità posizionata in condizione di campo libero, misuratore posizionato a 1 metro di distanza dal fronte dell'unità in posizione elevata di -0,8 metri (unità interna) 1,5 metri (unità esterna) rispetto ad essa. Il livello di pressione sonora percepito durante il funzionamento in effettive condizioni di esercizio può differire da quanto riportato sopra a causa delle condizioni di installazione e della prossimità a superfici fono riflettenti. La perdita di refrigerante contribuisce al cambiamento climatico. In caso di rilascio nell'atmosfera, i refrigeranti con un potenziale di riscaldamento globale (GWP) più basso contribuiscono in misura minore al riscaldamento globale rispetto a quelli con un GWP più elevato. Questo apparecchio contiene un fluido refrigerante con un GWP di 675. Se 1 kg di questo fluido refrigerante fosse rilasciato nell'atmosfera, quindi, l'impatto sul riscaldamento globale sarebbe 675 volte più elevato rispetto a 1 kg di CO2, per un periodo di 100 anni. In nessun caso l'utente deve cercare di intervenire sul circuito refrigerante o di disassemblare il prodotto. In caso di necessità occorre sempre rivolgersi a personale qualificato e certificato ai fini delle normative vigenti.

*La classe energetica può variare a seconda dei modelli della serie. Consultare la tabella per informazioni più dettagliate.

SERIE XTREME SCHEMI DIMENSIONALI

UNITÀ INTERNA

MSAGBU-09HRFN8/GR

MSAGCU-18HRFN8/GR

MSAGBU-12HRFN8/GR

MSAGDU-24HRFN8/GR

Modello	W	H	D
9-12	835	295	208
18	969	241	320
24	1083	244	336

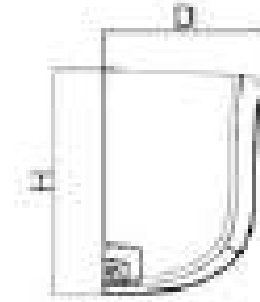
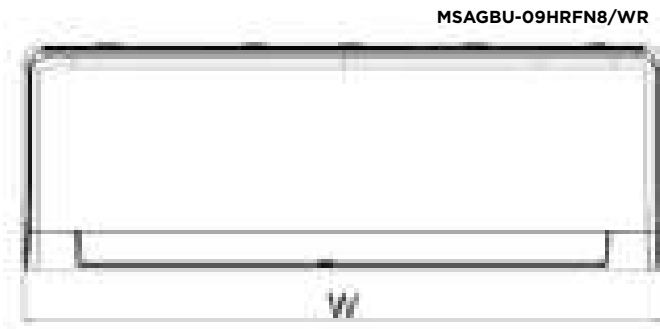

UNITÀ ESTERNA

MOX201-09HFN8

MOX230-09HFN8

MOX201-12HFN8

MOX230-12HFN8

MOX301-18HFN8

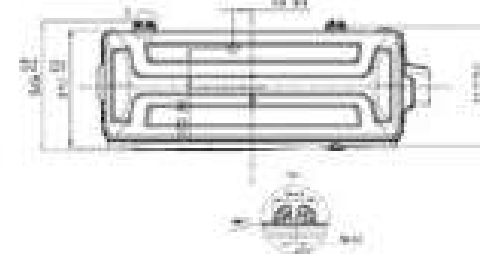
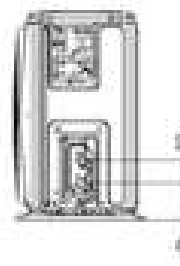
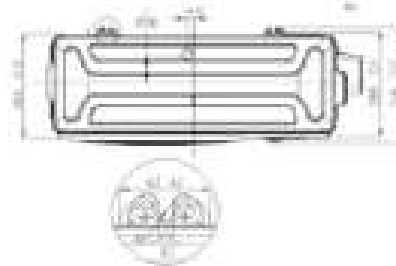
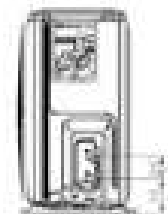
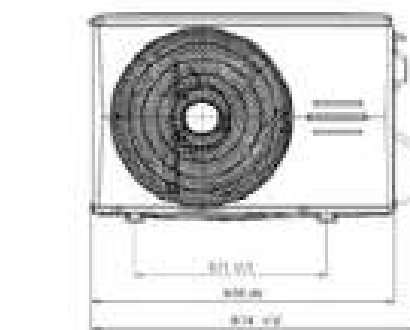
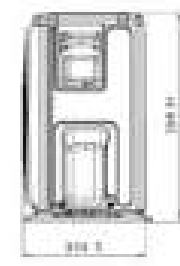
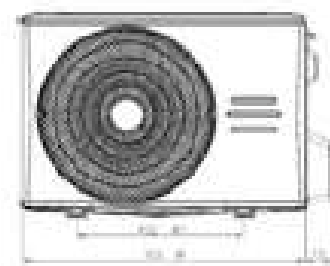
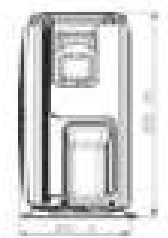

SCHEMI DIMENSIONALI

UNITÀ ESTERNA

MOX401-24HFN8

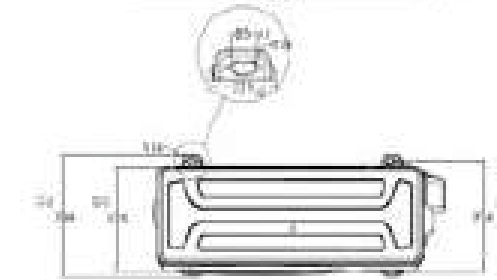
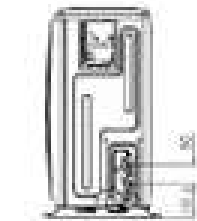
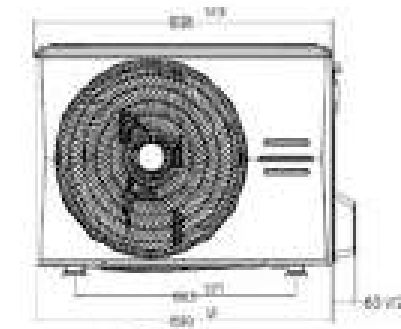
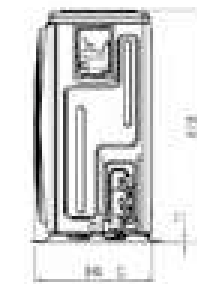

COLLEGAMENTI ELETTRICI

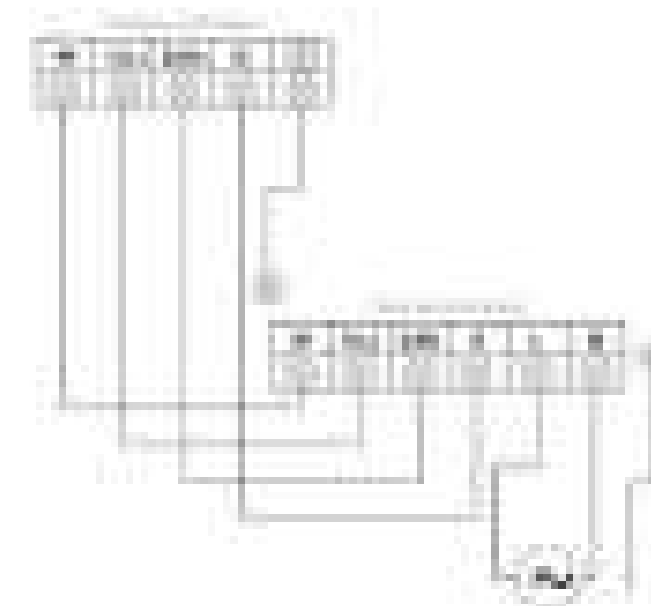

NOTA: Non realizzare collegamenti differenti da quelli indicati. Utilizzare conduttori di sezione adeguati per la realizzazione del cablaggio.

CARATTERISTICHE

- Capacità 2,6 - 7,0 kW
- Classe efficienza energetica A++/A+
- Funzione Clean a 56°C
- Risparmio energetico GearShift
- Funzione Breeze Away
- Funzione follow me
- Trattamento anticorrosione Golden Fin
- Unità esterna Diamond Design
- Smart Kit opzionale

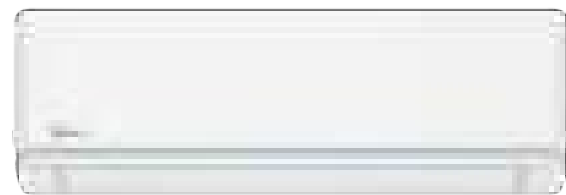

FUNZIONALITÀ

TRATTAMENTO GOLDEN FIN

Grazie al particolare trattamento anticorrosione Golden Fin, lo scambiatore di calore è in grado di resistere anche nelle condizioni ambientali più sfavorevoli: aria salmastra, pioggia frequente e altri elementi corrosivi.

REGOLAZIONE LINEARE VENTILATORE

La velocità di rotazione del ventilatore è regolabile da telecomando tra 1% e 100%, oltre ai normali 5 intervalli di impostazione. Questo permette di definire il flusso d'aria più confortevole per le proprie esigenze.

UNITÀ ESTERNA DIAMOND DESIGN

Le unità esterne Midea sono caratterizzate da un'innovativa forma a taglio di diamante, priva di spigoli vivi e senza viti a vista. La loro linea pulita ed elegante è studiata per offrire la massima tecnologia, un design curato e il massimo comfort.

FUNZIONE ECO

Grazie alla tecnologia iECO è possibile mantenere la temperatura ottimale con una riduzione notevole dei consumi di energia elettrica rispetto ai climatizzatori tradizionali: fino al 60% in meno in 8 ore.

RISPARMIO ENERGETICO GEARSHIFT

Questa particolare funzione permette di regolare il regime massimo di rotazione del compressore limitandone la capacità. Così facendo è possibile avere 3 differenti opzioni di potenza - 50%, 75% e 100% - con una particolare attenzione ai consumi energetici.

FUNZIONE CLEAN A 56°C

Imposta la funzione di pulizia profonda ad alta temperatura per mantenere il tuo climatizzatore sano e pulito e garantire un ambiente più confortevole per tutta la famiglia.



UNITÀ INTERNA (LxPxA mm)

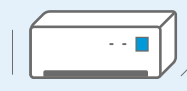

MSAGXAU-09HRDN8
726x210x291

MSAGXAU-12HRDN8
835x208x295

MSAGXAU-18HRDN8
969x320x241

MSAGXAU-24HRDN8
1083x336x244

UNITÀ ESTERNA (LxPxA mm)



MOX102-09HFN8/LT
720x270x495

MOX102-12HFN8/LT
720x270x495

MOX301-18HFN8/LT
874x330x554

MOX401-24HFN8/LT
955x342x673

EVOLUTION



Codice Unità Interna		MSAGXAU-09HRDN8	MSAGXBU-12HRDN8	MSAGXCU-18HRFN8	MSAGXDU-24HRFN8	
EAN		8052705163223	8052705163247	8052705163261	8052705163285	
Codice Unità Esterna		MOX102-09HFN8/LT	MOX102-12HFN8/LT	MOX301-18HFN8/LT	MOX401-24HFN8/LT	
EAN		8052705163230	8052705163254	8052705163278	8052705163292	
Alimentazione elettrica		F-V-Hz	Monofase 220-240V 50Hz			
Raffreddamento	Capacità	kW (Min-Nom-Max)	1,03-2,64-3,22	2,17-3,52-4,31	3,39-5,28-5,90	2,11-7,03-8,21
	Potenza Elettrica Assorbita	W (Min-Nom-Max)	80-739-1100	120-1089-1650	560-1550-2050	420-2578-3200
	Corrente	A (Nom)	3,2	4,7	6,8	11,0
	Carico Teorico (PdesignC)	kW	2,8	3,6	5,3	7,0
	SEER		7,4	7,0	7,0	6,4
	Classe di efficienza energetica		A++	A++	A++	A++
Consumo Energetico Annuo	kWh/A	132	182	265	383	
Riscaldamento	Capacità	kW (Min-Nom-Max)	0,82-2,93-3,37	1,07-3,81-4,38	3,10-5,57-5,85	1,55-7,33-8,21
	Potenza Elettrica Assorbita	W (Min-Nom-Max)	70-771-990	110-1027-1480	780-1682-2000	300-2168-3100
	Corrente	A (Nom)	3,3	4,5	7,3	9,4
	Carico Teorico (PdesignH)	kW (Stagione Fredda-Media-Calda)	2,5-2,5	2,5-2,5	4,2-4,5	4,9-5,3
	SCOP	(Stagione Fredda-Media-Calda)	4,1-5,3	4,2-5,5	4,0-5,1	4,0-5,1
	Classe di efficienza energetica	(Stagione Fredda-Media-Calda)	A+-A+++	A+-A+++	A+-A+++	A+-A+++
Consumo Energetico Annuo	kWh/A (Stagione Media-Calda)	854-691	833-638	1470-1235	1715-1455	
Temperatura limite esercizio (Tol)	°C	-15	-15	-15	-15	
Efficienza energetica	E.E.R./C.O.P.	W/W	3,60/3,80	3,23/3,71	3,40/3,76	3,33/3,76
	Dimensioni (L-P-A)	mm	726-210-291	835-208-295	969-320-241	1083-336-244
Unità Interna	Peso netto	Kg	8,0	8,7	11,2	13,6
	Dimensioni Imballo (L-P-A)	mm	790-270-375	905-290-355	1045-405-315	1155-415-315
	Peso lordo	Kg	10,5	11,5	14,6	17,3
	Portata Aria (Min-Med-Max)	m3/min	330-460-520	350-400-530	500-600-800	610-770-1090
	Pressione Sonora (Si-Min-Med-Max)	dB(A)	20-22-32-37	21-22-32-37	20-31-37-41	21-34-37-46
	Potenza Sonora (Min-Med-Max)	dB(A)	54	56	56	62
Unità Esterna	Dimensioni (L-P-A)	mm	720-270-495	720-270-495	874-330-554	955-342-673
	Peso netto	Kg	23,5	23,7	33,5	43,9
	Dimensioni Imballo (L-P-A)	mm	835-300-540	835-300-540	915-370-615	995-398-740
	Peso lordo	Kg	25,4	25,5	36,1	46,9
	Portata Aria	m3/min	1850	1850	2100	3500
	Pressione Sonora (Max)	dB(A)	55,5	55	57	60
Potenza Sonora (Max)	dB(A)	62	62	65	67	
Tipologia Compressore		ROTATIVO	ROTATIVO	ROTATIVO	ROTATIVO	
Dimensioni e Limitazioni Circuito Frigorifero	Tubazione Lato Liquido	mm	6,35	6,35	6,35	9,52
	Tubazione Lato Gas	mm	9,52	9,52	12,70	15,88
	Lunghezza Tubazioni (Precarica)	m	5	5	5	5
	Lunghezza Equivalente tubazioni (Max)	m	25	25	30	50
	Incremento di Refrigerante	g/m	12	12	12	24
	Dislivello (Max)	m	10	10	20	25
Fluido Frigorifero	Tipologia di Refrigerante		R32	R32	R32	R32
	GWP		675	675	675	675
	Quantità Precaricata	Kg	0,60	0,65	1,10	1,45
	Emissioni equivalenti CO2		0,405	0,439	0,743	0,979
Collegamenti Elettrici	Pressione di prova (Lato Alta/Bassa)	MPa	4,3/1,7	4,3/1,7	4,6/1,7	4,6/1,7
	Alimentazione Elettrica Principale		Unità Esterna	Unità Esterna	Unità Esterna	Unità Esterna
Limiti Operativi	Collegamento Unità Interna-Esterna	n° conduttori	4P + Terra	4P + Terra	4P + Terra	4P + Terra
	Potenza Elettrica Assorbita Massima	W	2150	2150	2500	3700
	Corrente Massima	A	10,0	10,0	13,0	19,0
	Temperature Interne	Raff.(Min-Max) °C B.U.	+17 - +32	+17 - +32	+17 - +32	+17 - +32
Accessori	Temperature Esterne	Risc. (Min-Max) °C B.S.	0 - +30	0 - +30	0 - +30	0 - +30
	Modello	Raff.(Min-Max) °C B.S.	-15 - +50	-15 - +50	-15 - +50	-15 - +50
Modello	Temperature Esterne	Risc. (Min-Max) °C B.U.	-15 - +24	-15 - +24	-15 - +24	-15 - +24
	T-WDCC-RC01		Adattatore di cabalaggio			
	KJR-120C/TF-E		Comando cablato			
SK-105		Smart Kit Midea (modulo WI-FI)				

I dati dichiarati per le prestazioni stagionali sono relativi alle condizioni previste nella PR EN 14825. I valori di EER e COP, utilizzabili esclusivamente per le finalità rivolte alla fruizione di detrazioni fiscali, sono riferite alle condizioni di cui alla PR EN 14511. I consumi energetici stagionali indicati, si riferiscono a cicli armonizzati di prova. L'effettivo consumo elettrico del prodotto, in condizioni di reale utilizzo, può differire da quanto indicato. I dati sono suscettibili di variazione e modifica senza obbligo di preavviso. I valori di pressione sonora sono alle seguenti condizioni: livello di pressione sonora ambientale pari a 0 dB (Pressione pari a 20 QPa), unità posizionata in condizione di campo libero, misuratore posizionato a 1 metro di distanza dal fronte dell'unità in posizione elevata di 0,8 metri (unità interna) 1,5 metri (unità esterna) rispetto ad essa. Il livello di pressione sonora percepito durante il funzionamento in effettive condizioni di esercizio può differire da quanto riportato sopra a causa delle condizioni di installazione e della prossimità a superfici fono riflettenti. La perdita di refrigerante contribuisce al cambiamento climatico. I refrigeranti con un potenziale di riscaldamento globale (GWP) più basso contribuiscono in misura minore al riscaldamento globale rispetto a quelli con un GWP più elevato. Questo apparecchio contiene un fluido refrigerante con un GWP di 675. Se 1 kg di questo fluido refrigerante fosse rilasciato nell'atmosfera, quindi, l'impatto sul riscaldamento globale sarebbe 675 volte più elevato rispetto a 1 kg di CO2, per un periodo di 100 anni. In nessun caso l'utente deve cercare di intervenire sul circuito refrigerante o di disassemblare il prodotto. In caso di necessità occorre sempre rivolgersi a personale qualificato e certificato ai fini delle normative vigenti.

EVOLUTION SCHEMI DIMENSIONALI

UNITÀ INTERNA

MSAGXAU-09HRDN8
MSAGXAU-12HRDN8

MSAGXAU-18HRDN8
MSAGXAU-24HRDN8

Modello	W	H	D
9	726	291	210
12	835	295	208
18	969	241	320
24	1083	244	336

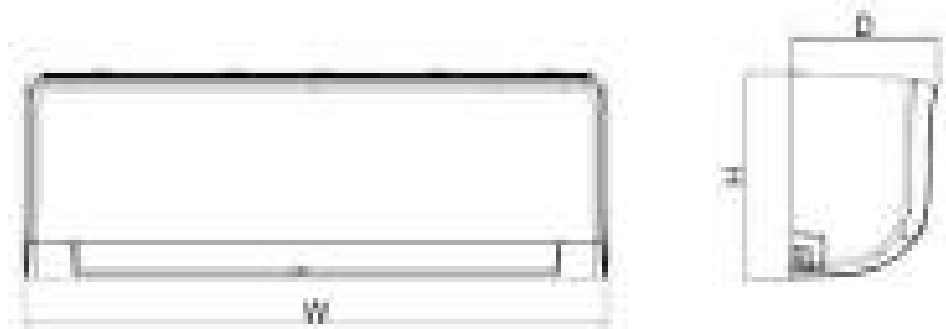

UNITÀ ESTERNA

MOX102-09HFN8/LT
MOX102-12HFN8/LT

MOX301-18HFN8/LT

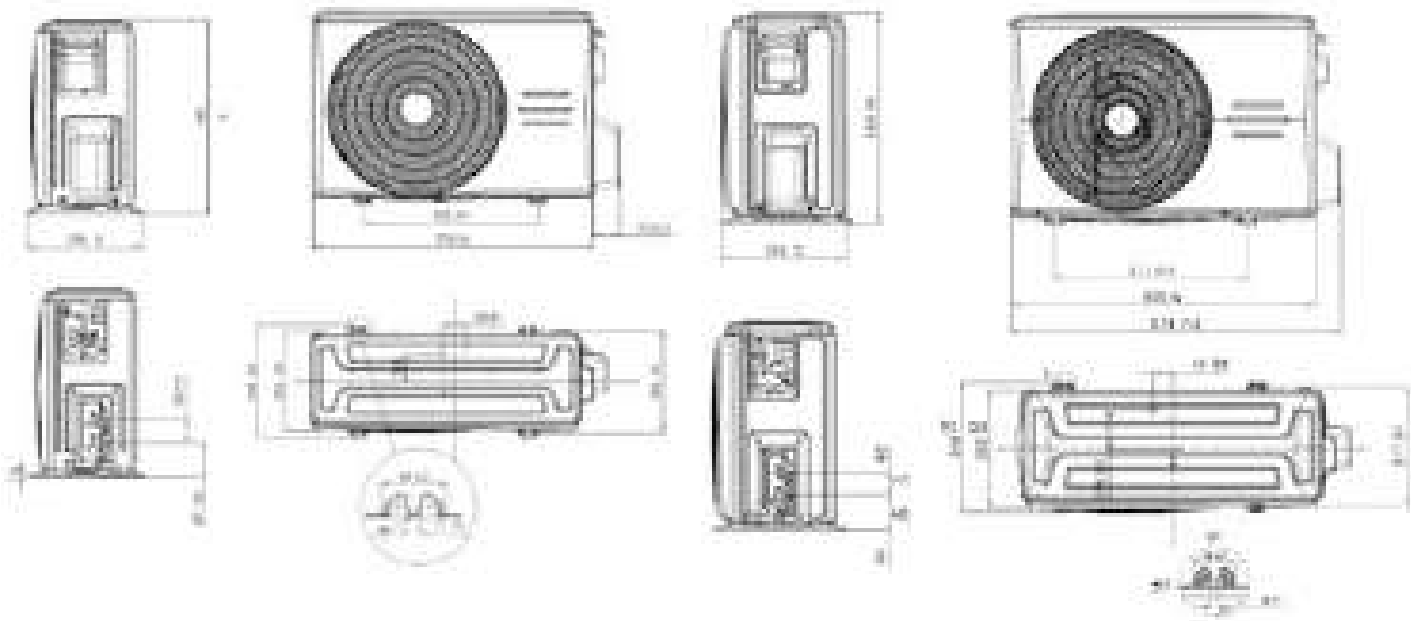

SCHEMI DIMENSIONALI

UNITÀ ESTERNA

MOX401-24HFN8/LT

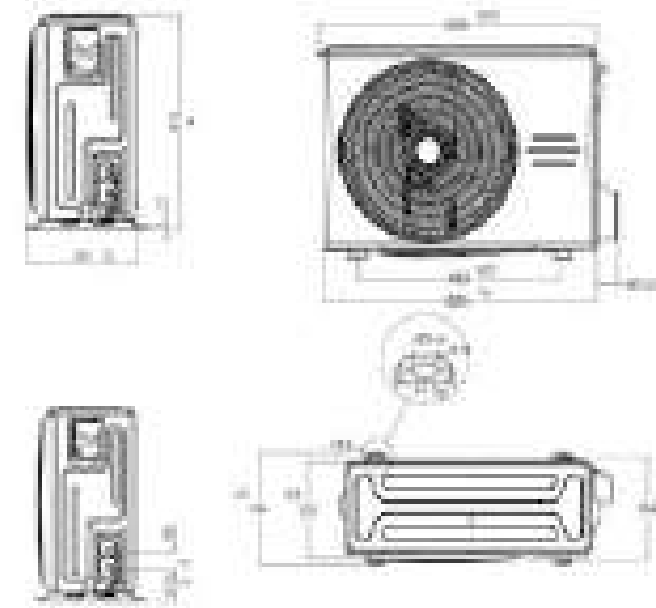

COLLEGAMENTI ELETTRICI

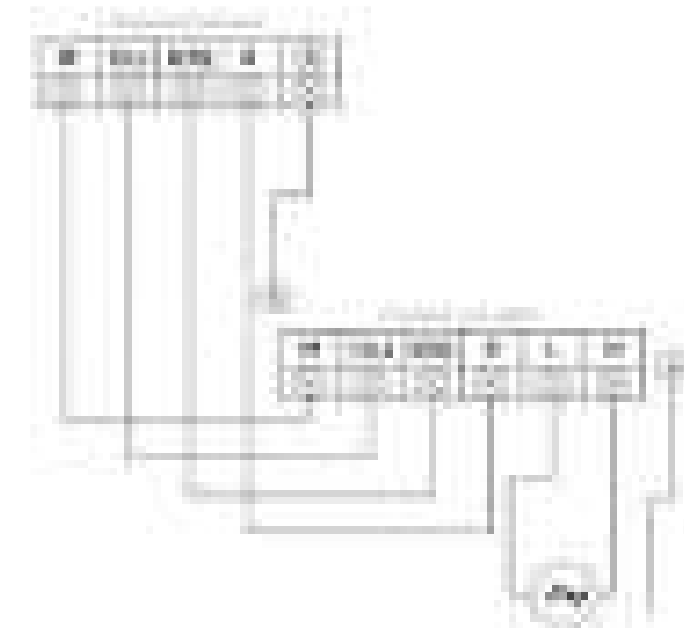

NOTA: Non realizzare collegamenti differenti da quelli indicati. Utilizzare conduttori di sezione adeguati per la realizzazione del cablaggio.

CARATTERISTICHE

- Capacità 3.5 kW
- Classe efficienza energetica A+++/A++
- Fluido refrigerante naturale R290
- Trattamento anticorrosione Golden Fin
- Unità esterna Diamond Design
- Smart Kit incluso



FUNZIONALITÀ

TRATTAMENTO GOLDEN FIN

Grazie allo speciale trattamento anticorrosivo Golden Fin, lo scambiatore di calore dell'unità interna è in grado di resistere anche alle condizioni ambientali più sfavorevoli: salsedine, aria salmastra, pioggia frequente ed altri elementi corrosivi ed agenti inquinanti esterni.

FUNZIONE FOLLOW ME

Il sensore di temperatura interno situato all'interno del telecomando permetterà all'unità interna di raffreddare o riscaldare l'ambiente domestico in base alla temperatura percepita nel raggio d'azione del telecomando.

UNITÀ ESTERNA DIAMOND DESIGN

Le unità esterne Midea sono caratterizzate da un'innovativa forma a taglio di diamante, priva di spigoli vivi e senza viti a vista. La loro linea pulita ed elegante è studiata per offrire la massima tecnologia, un design curato e il massimo comfort.

FUNZIONE ECO

Grazie alla tecnologia iECO è possibile mantenere la temperatura ottimale all'interno dell'ambiente con una riduzione dei consumi di energia elettrica rispetto ai climatizzatori tradizionali: fino al 60% in meno di 8 ore.

REFRIGERANTE R290

Midea Super Eco è il primo condizionatore a parete ad utilizzare il fluido refrigerante naturale R290, il più ecologico della sua categoria.

Non classificato tra gli HFC, è caratterizzato da indice GWP (Global Warming Potential) 3 ed è l'unico della sua categoria ad aver ottenuto la Certificazione Blue Angel dalla prestigiosa German Environment Agency, oltre al riconoscimento dall'Organizzazione delle Nazioni Unite per lo sviluppo industriale (UNIDO) per la tutela dell'ambiente e l'efficienza energetica.



UNITÀ INTERNA (LxPxA mm)



MSAEBU-12HRFN7
805x193x302

UNITÀ ESTERNA (LxPxA mm)



MOX330-12HFN7
805x330x554

SUPER ECO



Codice Unità Interna		MSAEBU-12HRFN7	
EAN		8052705165166	
Codice Unità Esterna		MOX330-12HFN7	
EAN		8052705165173	
Alimentazione elettrica		F-V-Hz	Monofase 220-240V 50Hz
Raffreddamento	Capacità	kW (Min-Nom-Max)	1,38-3,52-4,31
	Potenza Elettrica Assorbita	W (Min-Nom-Max)	130-977-1650
	Corrente	A (Nom)	4,4
	Carico Teorico (PdesignC)	kW	3,5
	SEER		8,5
	Classe di efficienza energetica		A+++
Consumo Energetico Annuo		kWh/A	155
Riscaldamento	Capacità	kW (Min-Nom-Max)	1,07-3,81-4,38
	Potenza Elettrica Assorbita	W (Min-Nom-Max)	160-1270-1560
	Corrente	A (Nom)	5,7
	Carico Teorico (PdesignH)	kW (Stagione Fredda-Media-Calda)	2,4-2,3
	SCOP	(Stagione Fredda-Media-Calda)	4,6-5,2
	Classe di efficienza energetica	(Stagione Fredda-Media-Calda)	A+++-A+++
Consumo Energetico Annuo		kWh/A (Stagione Media-Calda)	740-629
Temperatura limite esercizio (Tol)		°C	-15
Efficienza energetica	E.E.R./C.O.P.	W/W	3,60/3,00
	Dimensioni (L-P-A)	mm	805-193-302
Unità Interna	Peso netto	Kg	8,5
	Dimensioni Imballo (L-P-A)	mm	875-290-375
	Peso lordo	Kg	11,3
	Portata Aria (Min-Med-Max)	m ³ /min	335-421-530
	Pressione Sonora (Si-Min-Med-Max)	dB(A)	27-35-40
	Potenza Sonora (Min-Med-Max)	dB(A)	52
Unità Esterna	Dimensioni (L-P-A)	mm	805-330-554
	Peso netto	Kg	33,9
	Dimensioni Imballo (L-P-A)	mm	915-370-615
	Peso lordo	Kg	36,5
	Portata Aria	m ³ /min	3000
	Pressione Sonora (Max)	dB(A)	56
Potenza Sonora (Max)	dB(A)	59	
Tipologia Compressore			ROTATIVO
Dimensioni e Limitazioni Circuito Frigorifero	Tubazione Lato Liquido	mm	6,35
	Tubazione Lato Gas	mm	9,52
	Lunghezza Tubazioni (Pre carica)	m	5
	Lunghezza Equivalente tubazioni (Max)	m	10
	Incremento di Refrigerante	g/m	12
	Dislivello (Max)	m	8
Fluido Frigorifero	Tipologia di Refrigerante		R290
	GWP		3
	Quantità Pre caricata	Kg	0,38
	Pressione di prova (Lato Alta/Bassa)	MPa	NA
Collegamenti Elettrici	Alimentazione Elettrica Principale		Unità Esterna
	Collegamento Unità Interna-Esterna	n° conduttori	4P + Terra
	Potenza Elettrica Assorbita Massima	W	2200
	Corrente Massima	A	11,0
Limiti Operativi	Temperature Interne	Raff.(Min-Max) °C B.U.	+17 - +32
		Risc. (Min-Max) °C B.S.	0 - +30
	Temperature Esterne	Raff.(Min-Max) °C B.S.	-15 - +50
		Risc. (Min-Max) °C B.U.	-15 - +30

I dati dichiarati per le prestazioni stagionali sono relativi alle condizioni previste nella PR EN 14825. I valori di EER e COP, utilizzabili esclusivamente per le finalità rivolte alla fruizione di detrazioni fiscali, sono riferite alle condizioni di cui alla PR EN 14511. I consumi energetici stagionali indicati, si riferiscono a cicli armonizzati di prova. L'effettivo consumo elettrico del prodotto, in condizioni di reale utilizzo, può differire da quanto indicato. I dati sono suscettibili di variazione e modifica senza obbligo di preavviso. I valori di pressione sonora sono alle seguenti condizioni: livello di pressione sonora ambientale pari a 0 dB (Pressione pari a 20 QPa), unità posizionata in condizione di campo libero, misuratore posizionato a 1 metro di distanza dal fronte dell'unità in posizione elevata di -0,8 metri (unità interna) 1,5 metri (unità esterna) rispetto ad essa. Il livello di pressione sonora percepito durante il funzionamento in effettive condizioni di esercizio può differire da quanto riportato sopra a causa delle condizioni di installazione e della prossimità a superfici fono riflettenti.

UNITÀ INTERNA

MSAEBU-12HRFN7

	W	H	D	A	B
INTERNA	805	302	193	--	--
ESTERNA	805	554	330	511	317

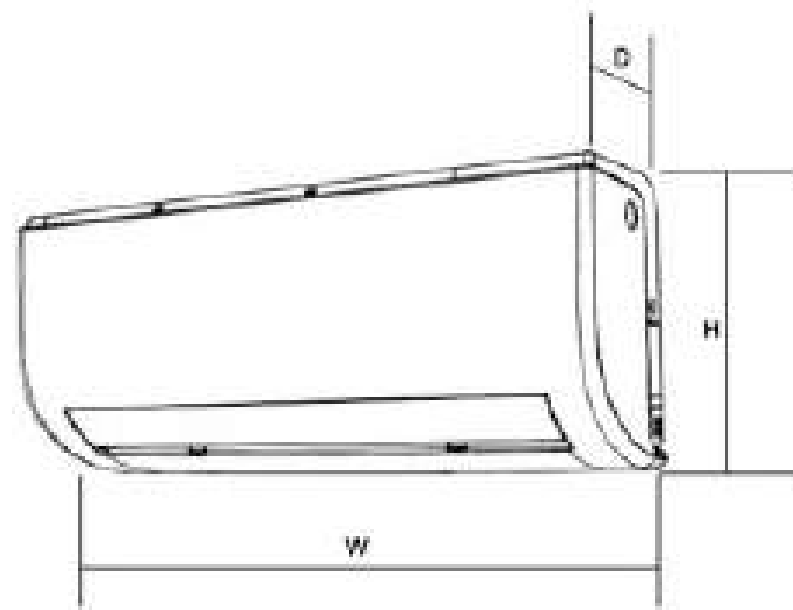

UNITÀ ESTERNA

MOX330-12HFN7

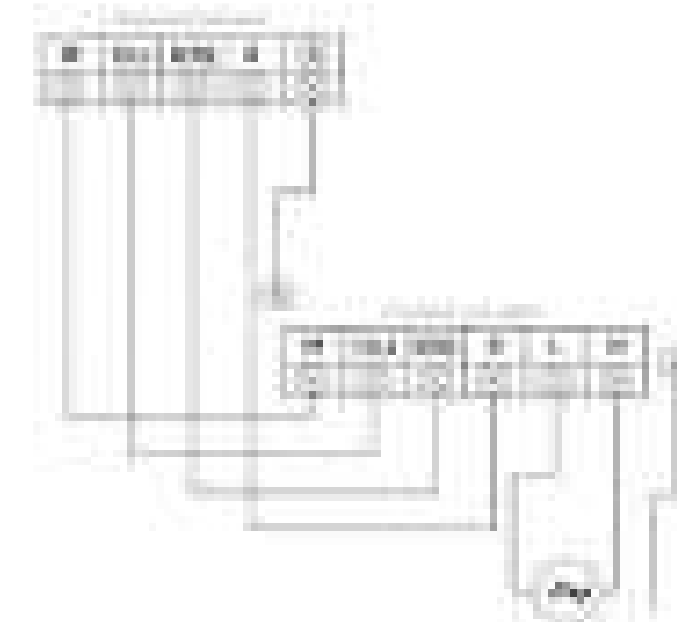
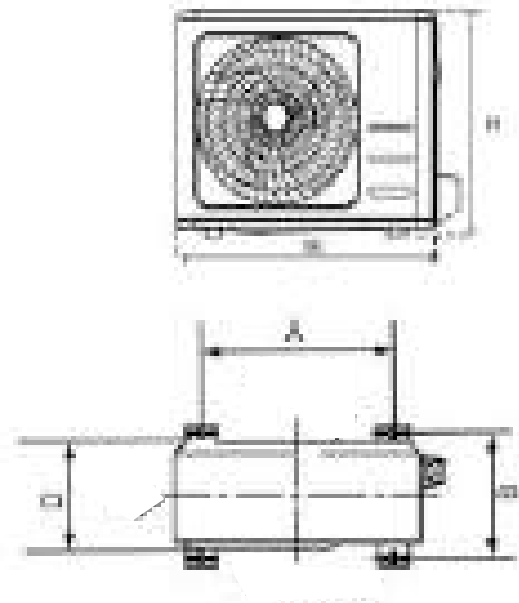

NOTA: Non realizzare collegamenti differenti da quelli indicati. Utilizzare conduttori di sezione adeguati per la realizzazione del cablaggio.

3.2

**RESIDENZIALE
MULTI SPLIT**

RESIDENZIALE MULTI SPLIT



UNITÀ ESTERNE

SERIE	ASPETTO PRODOTTO	4.1 KW	5.3 KW	6.1 KW	7.9 KW	8.2 KW	10.5 KW	12.5 KW
DUAL		•	•					
TRIAL				•	•			
QUADRI						•	•	
PENTA								•



UNITÀ INTERNE









SERIE	ASPETTO PRODOTTO	2.0 KW	2.7 KW	3.5 KW	5.3 KW	7.0 KW	12.0 KW
BREEZELESS+			•	•			
BREEZELESS E			•	•			
ALL EASY PRO			•	•	•	•	
XTREME PRO GREEN			•	•	•	•	
XTREME PRO WIFI			•	•	•	•	
EVOLUTION		•	•	•	•	•	
CASSETTE 4 VIE COMPATTE				•	•		
CANALIZZABILI		•	•	•	•		
CONSOLE			•	•	•		
PAVIMENTO/SOFFITTO					•		
HYDRO KIT							•

TAVOLA MULTI COMBINAZIONI

Modello	Indici di capacità unità interne				EER	COP	Detrazione fiscale 65%	Conto Termico 2.0
M20H-14HFN8-Q	7	7	-	-	3,23	3,71	•	•
	7	9	-	-	3,23	3,71	•	•
	7	12	-	-	3,23	3,71	•	•
	9	9	-	-	3,23	3,71	•	•
M20E-18HFN8-Q	9	12	-	-	3,23	3,71	•	•
	7	7	-	-	3,23	3,71	•	•
	7	9	-	-	3,23	3,71	•	•
	7	12	-	-	3,23	3,71	•	•
	7	18	-	-	3,23	3,71	•	•
	9	9	-	-	3,23	3,71	•	•
M30G-21HFN8-Q	9	12	-	-	3,23	3,71	•	•
	9	18	-	-	3,24	3,71	•	•
	12	12	-	-	3,23	3,71	•	•
	7	7	7	-	3,23	3,71	•	•
	7	7	9	-	3,23	3,71	•	•
	7	7	12	-	3,23	3,71	•	•
	7	9	9	-	3,23	3,71	•	•
	7	9	12	-	3,23	3,71	•	•
	9	9	9	-	3,23	3,71	•	•
	9	9	12	-	3,23	3,71	•	•
M30A-27HFN8-Q	7	7	-	-	3,23	3,71	•	•
	7	9	-	-	3,23	3,71	•	•
	7	12	-	-	3,23	3,71	•	•
	7	18	-	-	3,23	3,71	•	•
	9	9	-	-	3,23	3,71	•	•
	9	12	-	-	3,23	3,71	•	•
	9	18	-	-	3,25	3,71	•	•
	12	12	-	-	3,24	3,71	•	•
	12	18	-	-	3,25	3,71	•	•
	7	7	7	-	3,23	3,71	•	•
	7	7	9	-	3,23	3,71	•	•
	7	7	12	-	3,23	3,71	•	•
	7	7	18	-	3,23	3,71	•	•
	7	9	9	-	3,23	3,71	•	•
	7	9	12	-	3,23	3,71	•	•
	7	9	18	-	3,23	3,71	•	•
M40E-28HFN8-Q	9	9	9	-	3,23	3,71	•	•
	9	9	12	-	3,23	3,71	•	•
	9	9	18	-	3,23	3,71	•	•
	9	12	12	-	3,23	3,71	•	•
	9	12	18	-	3,23	3,71	•	•
	9	12	18	-	3,23	3,71	•	•
	9	18	-	-	3,23	3,85	•	•
	7	7	7	-	3,23	3,81	•	•
	7	7	9	-	3,23	3,71	•	•
	7	7	12	-	3,23	3,71	•	•
	7	7	18	-	3,23	3,71	•	•
	7	9	9	-	3,23	3,71	•	•
	7	9	12	-	3,23	3,71	•	•
	7	9	18	-	3,23	3,71	•	•
9	9	9	-	3,23	3,71	•	•	
9	9	12	-	3,23	3,71	•	•	
9	9	18	-	3,23	3,71	•	•	
9	12	12	-	3,23	3,71	•	•	
9	12	18	-	3,23	3,71	•	•	
12	12	12	-	3,23	3,71	•	•	
7	7	7	7	-	3,23	3,71	•	•
7	7	7	9	-	3,23	3,71	•	•
7	7	7	12	-	3,23	3,71	•	•
7	7	7	18	-	3,23	3,71	•	•

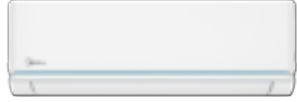
Valore continua nella pagina successiva ▶

Modello	Indici di capacità unità interne				EER	COP	Detrazione fiscale 65%	Conto Termico 2.0		
M40E-28HFN8-Q	7	7	9	9	-	3,23	3,71	•	•	
	7	7	9	12	-	3,23	3,71	•	•	
	7	7	12	12	-	3,23	3,71	•	•	
	7	9	9	9	-	3,23	3,71	•	•	
	7	9	9	12	-	3,23	3,71	•	•	
	7	9	12	12	-	3,23	3,71	•	•	
	9	9	9	12	-	3,23	3,71	•	•	
	M40B-36HFN8-Q	7	7	-	-	-	3,28	3,71	•	•
		7	9	-	-	-	3,28	3,71	•	•
		7	12	-	-	-	3,28	3,71	•	•
7		18	-	-	-	3,28	3,71	•	•	
7		24	-	-	-	3,28	3,71	•	•	
9		9	-	-	-	3,28	3,71	•	•	
9		12	-	-	-	3,28	3,71	•	•	
9		18	-	-	-	3,28	3,71	•	•	
9		24	-	-	-	3,28	3,71	•	•	
12		12	-	-	-	3,28	3,71	•	•	
12		18	-	-	-	3,28	3,71	•	•	
12		24	-	-	-	3,24	3,71	•	•	
18		18	-	-	-	3,24	3,71	•	•	
7		7	7	-	-	3,33	3,71	•	•	
7	7	9	-	-	3,28	3,71	•	•		
7	7	12	-	-	3,28	3,71	•	•		
7	7	18	-	-	3,28	3,71	•	•		
7	7	24	-	-	3,24	3,71	•	•		
7	9	9	-	-	3,28	3,71	•	•		
7	9	12	-	-	3,28	3,71	•	•		
7	9	18	-	-	3,24	3,71	•	•		
7	9	24	-	-	3,24	3,71	•	•		
7	12	12	-	-	3,24	3,71	•	•		
7	12	18	-	-	3,24	3,71	•	•		
7	12	24	-	-	3,24	3,71	•	•		
7	18	18	-	-	3,24	3,71	•	•		
9	9	9	-	-	3,24	3,71	•	•		
9	9	12	-	-	3,24	3,71	•	•		
9	9	18	-	-	3,24	3,71	•	•		
9	9	24	-	-	3,24	3,71	•	•		
9	12	12	-	-	3,24	3,71	•	•		
9	12	18	-	-	3,24	3,71	•	•		
9	12	24	-	-	3,24	3,71	•	•		
9	18	18	-	-	3,24	3,71	•	•		
12	12	12	-	-	3,24	3,71	•	•		
12	12	18	-	-	3,24	3,71	•	•		
12	12	24	-	-	3,24	3,71	•	•		
12	18	18	-	-	3,24	3,71	•	•		
7	7	7	7	-	3,58	3,71	•	•		
7	7	7	9	-	3,44	3,71	•	•		
7	7	7	12	-	3,32	3,71	•	•		
7	7	7	18	-	3,23	3,71	•	•		
7	7	7	24	-	3,23	3,71	•	•		
7	7	9	9	-	3,32	3,71	•	•		
7	7	9	12	-	3,24	3,71	•	•		
7	7	9	18	-	3,23	3,71	•	•		
7	7	9	24	-	3,23	3,71	•	•		
7	7	12	12	-	3,23	3,71	•	•		
7	7	12	18	-	3,23	3,71	•	•		
7	7	12	18	-	3,23	3,71	•	•		
7	7	18	18	-	3,23	3,71	•	•		
7	9	9	9	-	3,25	3,71	•	•		
7	9	9	12	-	3,23	3,71	•	•		
7	9	9	18	-	3,23	3,71	•	•		
7	9	9	24	-	3,23	3,71	•	•		
7	9	12	12	-	3,23	3,71	•	•		
7	9	12	18	-	3,23	3,71	•	•		
7	9	12	18	-	3,23	3,71	•	•		
9	9	9	9	-	3,23	3,71	•	•		
9	9	9	12	-	3,23	3,71	•	•		
9	9	9	18	-	3,23	3,71	•	•		
9	9	9	24	-	3,23	3,71	•	•		
9	9	12	12	-	3,23	3,71	•	•		
9	9	12	18	-	3,23	3,71	•	•		
9	12	12	12	-	3,23	3,71	•	•		
9	12	12	18	-	3,23	3,71	•	•		
12	12	12	12	-	3,23	3,71	•	•		

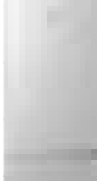
I valori di E.E.R. e C.O.P. della linea multi sono stati determinati sulla base del modello di riferimento Xtreme.

Modello	Indici di capacità unità interne				EER	COP	Detrazione fiscale 65%	Conto Termico 2.0
	7	7	-	-	3,16	3,80		*
	7	9	-	-	3,14	3,80		*
	7	12	-	-	3,12	3,80		*
	7	18	-	-	3,06	3,80		*
	7	24	-	-	3,01	3,80		*
	9	9	-	-	3,12	3,80		*
	9	12	-	-	3,10	3,80		*
	9	18	-	-	3,04	3,80		*
	9	24	-	-	2,99	3,80		*
	12	12	-	-	3,07	3,80		*
	12	18	-	-	3,02	3,80		*
	12	24	-	-	2,97	3,80		*
	18	18	-	-	2,96	3,80		*
	18	24	-	-	2,96	3,82		*
	7	7	7	-	3,10	3,85		*
	7	7	9	-	3,08	3,85		*
	7	7	12	-	3,06	3,85		*
	7	7	18	-	3,00	3,85		*
	7	7	24	-	2,95	3,85		*
	7	9	9	-	3,06	3,85		*
	7	9	12	-	3,04	3,85		*
	7	9	18	-	2,98	3,85		*
	7	9	24	-	2,93	3,85		*
	7	12	12	-	3,01	3,85		*
	7	12	18	-	2,96	3,85		*
	7	12	24	-	2,91	3,85		*
	7	18	18	-	2,90	3,85		*
	9	9	9	-	3,05	3,85		*
	9	9	12	-	3,02	3,85		*
	9	9	18	-	2,97	3,85		*
	9	9	24	-	2,91	3,85		*
	9	12	12	-	2,99	3,85		*
	9	12	18	-	2,94	3,85		*
	9	12	24	-	2,89	3,85		*
	9	18	18	-	2,89	3,85		*
	12	12	12	-	2,97	3,85		*
	12	12	18	-	2,91	3,85		*
	12	12	24	-	2,89	3,85		*
	12	18	18	-	2,89	3,85		*
	12	18	24	-	2,89	3,85		*
	18	18	18	-	2,89	3,88		*
	7	7	7	7	3,04	3,91		*
	7	7	7	9	3,02	3,91		*
	7	7	7	12	3,00	3,91		*
	7	7	7	18	2,94	3,91		*
	7	7	7	24	2,89	3,91		*
	7	7	9	9	3,00	3,91		*
	7	7	9	12	2,98	3,91		*
	7	7	9	18	2,92	3,91		*
	7	7	9	24	2,89	3,91		*
	7	7	12	12	2,95	3,91		*
	7	7	12	18	2,90	3,91		*
	7	7	12	24	2,89	3,91		*
	7	7	18	18	2,89	3,91		*
	7	7	18	24	2,89	3,91		*
	7	9	9	9	2,99	3,91		*
	7	9	9	12	2,96	3,91		*
	7	9	9	18	2,91	3,91		*
	7	9	9	24	2,89	3,91		*
	7	9	12	12	2,93	3,91		*

Valore continua nella pagina successiva ▶

Modello	Indici di capacità unità interne					EER	COP	Detrazione fiscale 65%	Conto Termico 2.0
	7	9	12	18	-	2,89	3,91		*
	7	9	12	24	-	2,89	3,91		*
	7	9	18	18	-	2,89	3,91		*
	7	9	18	24	-	2,91	3,91		*
	7	12	12	12	-	2,91	3,91		*
	7	12	12	18	-	2,89	3,91		*
	7	12	12	24	-	2,89	3,91		*
	7	12	18	18	-	2,89	3,91		*
	9	9	9	9	-	2,97	3,91		*
	9	9	9	12	-	2,94	3,91		*
	9	9	9	18	-	2,89	3,91		*
	9	9	9	24	-	2,89	3,91		*
	9	9	12	12	-	2,91	3,91		*
	9	9	12	18	-	2,89	3,91		*
	9	9	12	24	-	2,89	3,91		*
	9	9	18	18	-	2,89	3,91		*
	9	12	12	12	-	2,89	3,91		*
	9	12	12	18	-	2,89	3,91		*
	9	12	12	24	-	2,89	3,91		*
	9	12	18	18	-	2,89	3,91		*
	12	12	12	12	-	2,89	3,91		*
	7	7	7	7	7	3,23	3,71	*	*
	7	7	7	7	9	3,23	3,71	*	*
	7	7	7	7	12	3,23	3,71	*	*
	7	7	7	7	18	3,23	3,71	*	*
	7	7	7	7	24	3,23	3,71	*	*
	7	7	7	9	9	3,23	3,71	*	*
	7	7	7	9	12	3,23	3,71	*	*
	7	7	7	9	18	3,23	3,71	*	*
	7	7	7	9	24	3,23	3,71	*	*
	7	7	7	12	12	3,23	3,71	*	*
	7	7	7	12	18	3,23	3,71	*	*
	7	7	7	12	24	3,23	3,71	*	*
	7	7	7	18	18	3,23	3,71	*	*
	7	7	9	9	9	3,23	3,71	*	*
	7	7	9	9	12	3,23	3,71	*	*
	7	7	9	9	18	3,23	3,71	*	*
	7	7	9	9	24	3,23	3,71	*	*
	7	7	9	12	12	3,23	3,71	*	*
	7	7	9	12	18	3,23	3,71	*	*
	7	7	9	12	24	3,23	3,71	*	*
	7	7	9	18	18	3,23	3,71	*	*
	7	7	9	18	24	3,23	3,71	*	*
	7	9	9	9	9	3,23	3,71	*	*
	7	9	9	9	12	3,23	3,71	*	*
	7	9	9	9	18	3,23	3,71	*	*
	7	9	9	9	24	3,23	3,71	*	*
	7	9	9	12	12	3,23	3,71	*	*
	7	9	9	12	18	3,23	3,71	*	*
	7	9	9	12	24	3,23	3,71	*	*
	7	9	12	12	12	3,23	3,71	*	*
	7	9	12	12	18	3,23	3,71	*	*
	9	9	9	9	9	3,23	3,71	*	*
	9	9	9	9	12	3,23	3,71	*	*
	9	9	9	9	18	3,23	3,71	*	*
	9	9	9	9	24	3,23	3,71	*	*
	9	9	9	12	12	3,23	3,71	*	*
	9	9	9	12	18	3,23	3,71	*	*
	9	9	9	12	24	3,23	3,71	*	*
	9	9	12	12	12	3,23	3,71	*	*
	9	9	12	12	18	3,23	3,71	*	*
	9	9	12	12	24	3,23	3,71	*	*
	9	12	12	12	12	3,23	3,71	*	*

I valori di E.E.R. e C.O.P. della linea multi sono stati determinati sulla base del modello di riferimento Xtreme.



VERSATILITÀ E AMPIA SCELTA

La nostra gamma MULTI, una fra le più complete ed estese del mercato, copre tutte le possibili necessità di installazione, a partire da impianti dual, fino alle combinazioni penta. Una varietà che contraddistingue anche le unità interne, declinate su tutte le principali categorie, come split, canalizzati, cassette a 4 vie e console a pavimento: tutti sistemi di climatizzazione caratterizzati da altissima efficienza, sia in modalità raffreddamento sia in riscaldamento. Tutta la nostra Linea MULTI, inoltre, è "Free Match" in quanto a ogni unità esterna è possibile collegare unità interne di tipologie diverse.

UNITÀ INTERNE

BREEZELESS+

Un prodotto dalle caratteristiche uniche, grazie alle più sofisticate tecnologie Midea, pensato per garantirti un'esperienza di refrigerazione uniforme e delicata. Perché il tuo comfort è la nostra priorità.

[SCOPRI DI PIÙ A PAGINA 34](#)

BREEZELESS E

il climatizzatore dotato di Intelligenza artificiale in grado di adattare il proprio funzionamento per garantire il massimo del comfort e del risparmio energetico in tutte le stagioni. L'EcoComfort assicurato da Breezeless E si sviluppa su 3 aspetti: gestione intelligente dell'energia, gestione sostenibile del comfort ed elevato controllo della qualità dell'aria.

[SCOPRI DI PIÙ A PAGINA 38](#)

ALL EASY PRO

Grazie al suo design, All Easy Pro riduce i tempi di installazione a 1 solo minuto grazie a un innovativo sistema di fissaggio a una vite. Accanto a praticità e prestazioni, offre un design moderno dal taglio minimalista, in grado di inserirsi perfettamente in ogni ambiente domestico.

[SCOPRI DI PIÙ A PAGINA 42](#)

SERIE XTREME

Xtreme unisce un design raffinato e compatto a performance estreme. Un prodotto in grado di raccogliere la sfida delle installazioni più ostiche, con la certezza di poter sempre contare sul massimo comfort, a prescindere dalle condizioni ambientali.

[SCOPRI DI PIÙ A PAGINA 46](#)

EVOLUTION

Sobrio, razionale ed elegante. Evolution rappresenta una linea di prodotto essenziale, ma completa in termini di prestazioni e funzionalità.

[SCOPRI DI PIÙ A PAGINA 52](#)

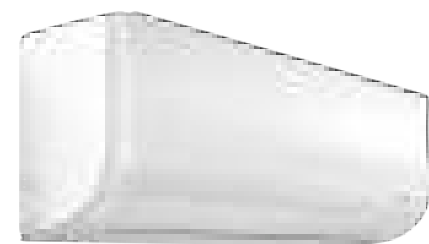
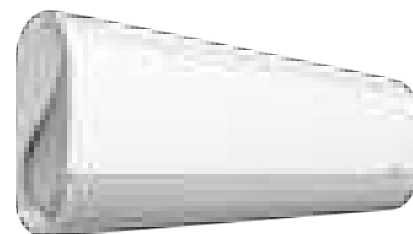

CASSETTE 4 VIE COMPATTE

Le cassette a 4 vie compatte sono pensate per una distribuzione ottimale dell'aria in stanze di grandi dimensioni, come open space o uffici, e per tutti coloro che cercano una soluzione compatta da applicare a vista sul soffitto o, in alternativa, nascondere in un contro-soffitto.

[SCOPRI DI PIÙ A PAGINA 104](#)



CANALIZZABILI

La soluzione canalizzata è l'ideale per tutti coloro che vogliono minimizzare l'impatto visivo dell'impianto di condizionamento, andando a realizzare una vera e propria climatizzazione "invisibile" dalle alte prestazioni.

[SCOPRI DI PIÙ A PAGINA 114](#)



CONSOLE

Una soluzione ottimale per rinfrescare ambienti di piccole dimensioni o per chi predilige una climatizzazione ad altezza d'uomo, grazie a un prodotto facile da installare ed estremamente compatto.

[SCOPRI DI PIÙ A PAGINA 124](#)



SOFFITTO/PAVIMENTO

Una soluzione versatile che permette il montaggio dell'unità interna al soffitto o a filo pavimento, andando a sfruttare spazi inutilizzati come le zone sotto le finestre.

[SCOPRI DI PIÙ A PAGINA 128](#)



HYDRO KIT

Pensato per chi cerca una soluzione completa per ottenere il miglior comfort termico. Hydro Kit consente il riscaldamento e la produzione di acqua calda sanitaria, adattandosi ai differenti terminali interni

[SCOPRI DI PIÙ A PAGINA 78](#)



RESIDENZIALE MULTI SPLIT UNITÀ ESTERNE

Codice Unità Esterna		M2OH-14HFN8-Q	M2OE-18HFN8-Q	M3OG-21HFN8-Q	M3OA-27HFN8-Q	
EAN		8052705165593	8052705165609	8052705165616	8052705165623	
Combinazione unità interne di riferimento		MSAGBU-09HRFN8 (x2)	MSAGBU-09HRFN8 (x2)	MSAGBU-09HRFN8 (x3)	MSAGBU-09HRFN8 (x3)	
Alimentazione elettrica		F-V-Hz	Monofase 220-240V 50Hz			
Raffreddamento	Capacità	kW (Min-Nom-Max)	1,47-4,10-4,98	2,29-5,28-5,71	1,99-6,15-6,68	3,11-7,91-8,5
	Potenza Elettrica Assorbita	W (Min-Nom-Max)	100-1270-1600	690-1635-2000	180-1905-2200	230-2450-3250
	Corrente	A (Nom)	5,8	7,3	9,0	11,2
	Carico Teorico (PdesignC)	kW	4,1	5,3	6,1	7,9
	SEER		6,9	6,3	6,7	6,1
	Classe di efficienza energetica		A++	A++	A++	A++
Riscaldamento	Consumo Energetico Annuo	kWh/A	210	300	319	453
	Capacità	kW (Min-Nom-Max)	1,61-4,40-4,69	2,40-5,57-5,74	1,99-6,45-6,59	2,34-8,21-8,50
	Potenza Elettrica Assorbita	W (Min-Nom-Max)	220-1185-1650	600-1500-1750	350-1740-1850	310-2210-2900
	Corrente	A (Nom)	5,4	6,6	8,1	10,1
	Carico Teorico (PdesignH)	kW (Stagione Media)	3,8-4,1	4,5-5,0	5,2-5,5	5,5-6,1
	SCOP	(Stagione Media)	4,0-5,1	4,0-5,1	4,0-5,1	4,0-5,1
	Classe di efficienza energetica	(Stagione Media)	A+	A+	A+	A+
	Consumo Energetico Annuo	kWh/A (Stagione Media)	1330-1125	1570-1377	1820-1510	1925-1675
Efficienza energetica	E.E.R./C.O.P.	W/W	3,23 / 3,71	3,23 / 3,71	3,23 / 3,71	3,23 / 3,73
	Temperature limite esercizio (Tol)	°C	-15	-15	-15	-15
Unità Esterna	Dimensioni (L-P-A)	mm	805-330-554	805-330-554	890-342-673	890-342-673
	Peso netto	Kg	32	35	43,3	48
	Dimensioni Imballo (L-P-A)	mm	915-370-615	915-370-615	1030-438-750	1030-438-750
	Peso lordo	Kg	35	38	47,1	51,8
	Portata Aria	m³/h	2100	2100	3000	3000
	Pressione Sonora (Max)	dB(A)	55	55	56	56
	Potenza Sonora (Max)	dB(A)	65	65	65	68
	Tipologia Compensatore		ROTATIVO	ROTATIVO	ROTATIVO	ROTATIVO
	Tubazione Lato Liquido	mm	6,35 (X2)	6,35 (X2)	6,35 (X3)	6,35 (X3)
	Tubazione Lato Gas	mm	9,52 (X2)	9,52 (X2)	9,52 (X3)	9,52 (X3)
Dimensioni e Limitazioni Circuito Frigorifero	Lunghezza Tubazioni coperta da precarica (Complessiva)	m	15	15	22,5	22,5
	Lunghezza Minima Raccomandata Tubazioni (Singolo Ramo)	m	3	3	3	3
	Lunghezza Massima Equivalente Tubazioni (Complessiva)	m	40	40	60	60
	Lunghezza Massima Equivalente Tubazioni (Singolo ramo di tubazione)	m	25	25	30	30
	Incremento di Refrigerante	g/m	12	12	12	12/24
	Dislivello Massimo (Unità esterna in posizione superiore a unità interne)	m	10	10	10	10
	Dislivello Massimo (Unità esterna in posizione inferiore a unità interne)	m	15	15	15	15
	Dislivello Massimo (Differenza di elevazione tra unità interne)	m	10	10	10	10
	Tipologia di Refrigerante		R32	R32	R32	R32
	GWP		675	675	675	675
Fluido Frigorifero	Quantità Precaricata	Kg	1,10	1,25	1,50	1,85
	Emissioni di CO2 Equivalenti	Ton	0,743	0,844	1,013	1,249
	Pressione di prova (Lato Alta/Bassa)	MPa	4,3/1,7	4,3/1,7	4,6/1,7	4,6/1,7
Collegamenti Elettrici	Alimentazione Elettrica Principale		Unità Esterna	Unità Esterna	Unità Esterna	Unità Esterna
	Collegamento Unità Esterna-Ciascuna Unità Interna	n° conduttori	3P + Terra	3P + Terra	3P + Terra	3P + Terra
	Potenza Elettrica Assorbita Massima	W	2750	3050	3910	4100
	Corrente Massima	A	12	13	17	18
Limiti operativi	Temperature Esterne	Raff.(Min-Max) °C B.S.	-15 - +50	-15 - +50	-15 - +50	-15 - +50
		Risc. (Min-Max) °C B.U.	-15 - +24	-15 - +24	-15 - +24	-15 - +24

I dati dichiarati per le prestazioni stagionali sono relativi alle condizioni previste nella PR EN 14825.

I valori di EER e COP, utilizzabili esclusivamente per le finalità rivolte alla fruizione di detrazioni fiscali, sono riferite alle condizioni di cui alla PR EN 14511. I consumi energetici stagionali indicati, si riferiscono a cicli armonizzati di prova. L'effettivo consumo elettrico del prodotto, in condizioni di reale utilizzo, può differire da quanto indicato. I dati sono suscettibili di variazione e modifica senza obbligo di preavviso. I valori di pressione sonora sono alle seguenti condizioni: livello di pressione sonora ambientale pari a 0 dB (Pressione pari a 20 QPa), unità posizionata in condizione di campo libero, misuratore posizionato a 1 metro di distanza dal fronte dell'unità in posizione elevata di 1,5 metri rispetto ad essa. Il livello di pressione sonora percepito durante il funzionamento in effettive condizioni di esercizio può differire da quanto riportato sopra a causa delle condizioni di installazione e della prossimità a superfici riflettenti. La perdita di refrigerante contribuisce al cambiamento climatico. In caso di rilascio nell'atmosfera, i refrigeranti con un potenziale di riscaldamento globale (GWP) più basso contribuiscono in misura minore al riscaldamento globale rispetto a quelli con un GWP più elevato. Questo apparecchio contiene un fluido refrigerante con un GWP di 675. Se 1 kg di questo fluido refrigerante fosse rilasciato nell'atmosfera, quindi, l'impatto sul riscaldamento globale sarebbe 675 volte più elevato rispetto a 1 kg di CO2, per un periodo di 100 anni. In nessun caso l'utente deve cercare di intervenire sul circuito refrigerante o di disassemblare il prodotto. In caso di necessità occorre sempre rivolgersi a personale qualificato e certificato ai fini delle normative vigenti.

Codice Unità Esterna		M4OE-28HFN8-Q	M4O-36FN8-Q	M5OE-42HFN8-Q	
EAN		8052705160123	8033638102428	8052705165630	
Combinazione unità interne di riferimento		MSAGBU-09HRFN8 (x4)	MSAGBU-09HRFN8 (x4)	MSAGBU-09HRFN8 (x5)	
Alimentazione elettrica		F-V-Hz	Monofase 220-240V 50Hz		
Raffreddamento	Capacità	kW (Min-Nom-Max)	2,51-8,21-10,26	2,74-10,55-11,29	3,17-12,31-12,31
	Potenza Elettrica Assorbita	W (Min-Nom-Max)	130-2500-3450	212-3270-4125	220-3805-4600
	Corrente	A (Nom)	11	15	17,8
	Carico Teorico (PdesignC)	kW	8,2	10,5	12,3
	SEER		7,2	6,5	6,1
	Classe di efficienza energetica		A++	A++	A++
Riscaldamento	Consumo Energetico Annuo	kWh/A	399	565	710
	Capacità	kW (Min-Nom-Max)	1,61-8,79-10,26	3,60-10,55-10,83	3,60-12,31-12,31
	Potenza Elettrica Assorbita	W (Min-Nom-Max)	280-2400-3100	525-2845-3684	550-3315-4100
	Corrente	A (Nom)	10,5	13,5	14,0
	Carico Teorico (PdesignH)	kW (Stagione Media)	6,7	9,2	9,5
	SCOP	(Stagione Media)	4,0	4,0	3,8
	Classe di efficienza energetica	(Stagione Media)	A+	A+	A
	Consumo Energetico Annuo	kWh/A (Stagione Media)	2345	3220	3500
Efficienza energetica	E.E.R./C.O.P.	W/W	3,23 / 3,71	3,23 / 3,71	3,24 / 3,71
	Temperature limite esercizio (Tol)	°C	-15	-15	-15
Unità Esterna	Dimensioni (L-P-A)	mm	946-410-810	946-410-810	946-410-810
	Peso netto	Kg	62,1	68,8	74,1
	Dimensioni Imballo (L-P-A)	mm	1090-500-885	1090-500-885	1090-500-885
	Peso lordo	Kg	67,7	75,6	79,5
	Portata Aria	m³/h	3800	4000	3850
	Pressione Sonora (Max)	dB(A)	63	63	62
	Potenza Sonora (Max)	dB(A)	68	70	70
	Tipologia Compensatore		ROTATIVO	ROTATIVO	ROTATIVO
	Tubazione Lato Liquido	mm	6,35 (X4)	6,35 (X4)	6,35 (X5)
	Tubazione Lato Gas	mm	9,52 (X3) + 12,7 (X1)	9,52 (X3) + 12,7 (X1)	9,52 (X4) + 12,7 (X1)
Dimensioni e Limitazioni Circuito Frigorifero	Lunghezza Tubazioni coperta da precarica (Complessiva)	m	30	30	37,5
	Lunghezza Minima Raccomandata Tubazioni (Singolo Ramo)	m	3	3	3
	Lunghezza Massima Equivalente Tubazioni (Complessiva)	m	80	80	80
	Lunghezza Massima Equivalente Tubazioni (Singolo ramo di tubazione)	m	35	35	35
	Incremento di Refrigerante	g/m	12/24	12/24	12/24
	Dislivello Massimo (Unità esterna in posizione superiore a unità interne)	m	10	10	10
	Dislivello Massimo (Unità esterna in posizione inferiore a unità interne)	m	15	15	15
	Dislivello Massimo (Differenza di elevazione tra unità interne)	m	10	10	10
	Tipologia di Refrigerante		R32	R32	R32
	GWP		675	675	675
Fluido Frigorifero	Quantità Precaricata	Kg	2,1	2,1	2,9
	Emissioni di CO2 Equivalenti	Ton	1,418	1,418	1,958
	Pressione di prova (Lato Alta/Bassa)	MPa	4,3/1,7	4,3/1,7	4,6/1,7
Collegamenti Elettrici	Alimentazione Elettrica Principale		Unità Esterna	Unità Esterna	Unità Esterna
	Collegamento Unità Esterna-Ciascuna Unità Interna	n° conduttori	3P + Terra	3P + Terra	3P + Terra
	Potenza Elettrica Assorbita Massima	W	4150	4600	4700
	Corrente Massima	A	19	21,5	22
Limiti operativi	Temperature Esterne	Raff.(Min-Max) °C B.S.	-15 - +50	-15 - +50	-15 - +50
		Risc. (Min-Max) °C B.U.	-15 - +24	-15 - +24	-15 - +24

I dati dichiarati per le prestazioni stagionali sono relativi alle condizioni previste nella PR EN 14825.

I valori di EER e COP, utilizzabili esclusivamente per le finalità rivolte alla fruizione di detrazioni fiscali, sono riferite alle condizioni di cui alla PR EN 14511. I consumi energetici stagionali indicati, si riferiscono a cicli armonizzati di prova. L'effettivo consumo elettrico del prodotto, in condizioni di reale utilizzo, può differire da quanto indicato. I dati sono suscettibili di variazione e modifica senza obbligo di preavviso. I valori di pressione sonora sono alle seguenti condizioni: livello di pressione sonora ambientale pari a 0 dB (Pressione pari a 20 QPa), unità posizionata in condizione di campo libero, misuratore posizionato a 1 metro di distanza dal fronte dell'unità in posizione elevata di 1,5 metri rispetto ad essa. Il livello di pressione sonora percepito durante il funzionamento in effettive condizioni di esercizio può differire da quanto riportato sopra a causa delle condizioni di installazione e della prossimità a superfici riflettenti. La perdita di refrigerante contribuisce al cambiamento climatico. In caso di rilascio nell'atmosfera, i refrigeranti con un potenziale di riscaldamento globale (GWP) più basso contribuiscono in misura minore al riscaldamento globale rispetto a quelli con un GWP più elevato. Questo apparecchio contiene un fluido refrigerante con un GWP di 675. Se 1 kg di questo fluido refrigerante fosse rilasciato nell'atmosfera, quindi, l'impatto sul riscaldamento globale sarebbe 675 volte più elevato rispetto a 1 kg di CO2, per un periodo di 100 anni. In nessun caso l'utente deve cercare di intervenire sul circuito refrigerante o di disassemblare il prodotto. In caso di necessità occorre sempre rivolgersi a personale qualificato e certificato ai fini delle normative vigenti.

MULTI UNITÀ ESTERNE SCHEMI DIMENSIONALI

UNITÀ ESTERNA

M2OH-14HFN8-Q
M2OE-18HFN8-Q

M3OG-21HFN8-Q
M3OA-27HFN8-Q

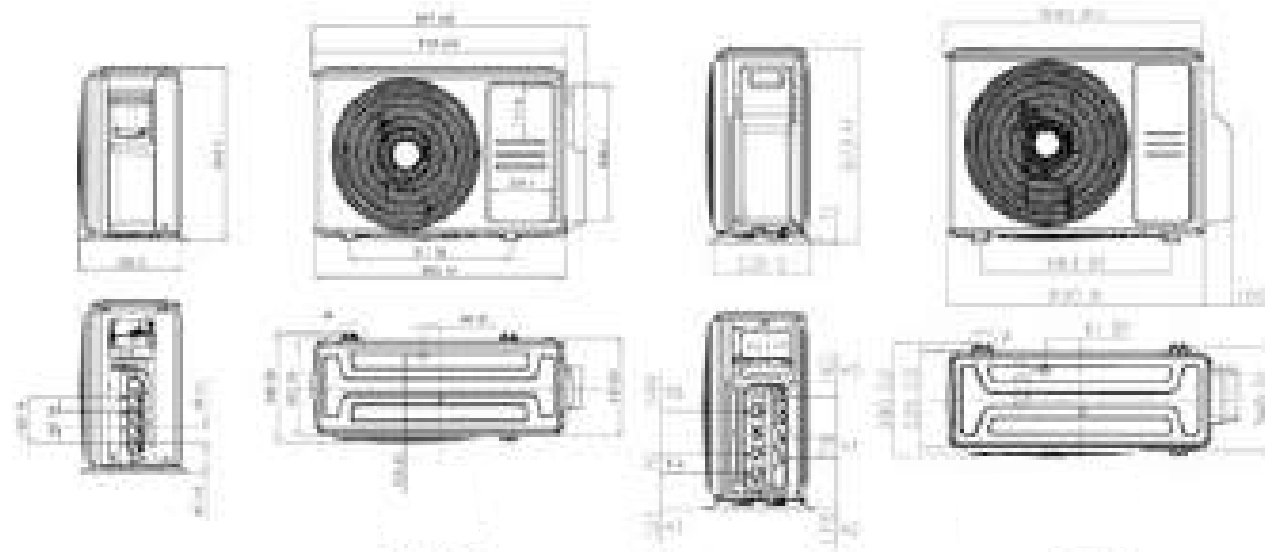

COLLEGAMENTI ELETTRICI

M3OG-21HFN8-Q
M3OA-27HFN8-Q

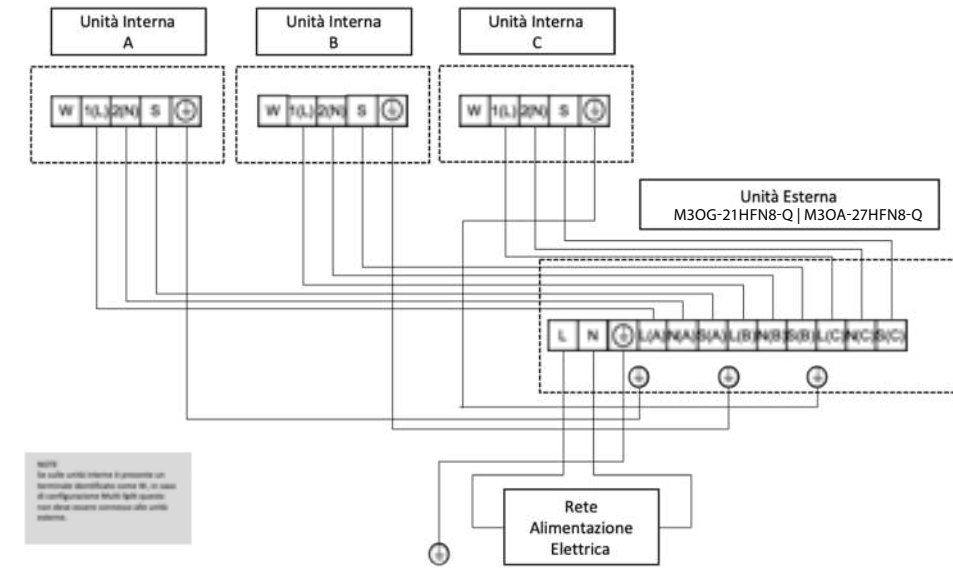

COLLEGAMENTI ELETTRICI

M2OH-14HFN8-Q
M2OE-18HFN8-Q

M4OE-28HFN8-Q
M4O-36FN8-Q
M5OE-42HFN8-Q

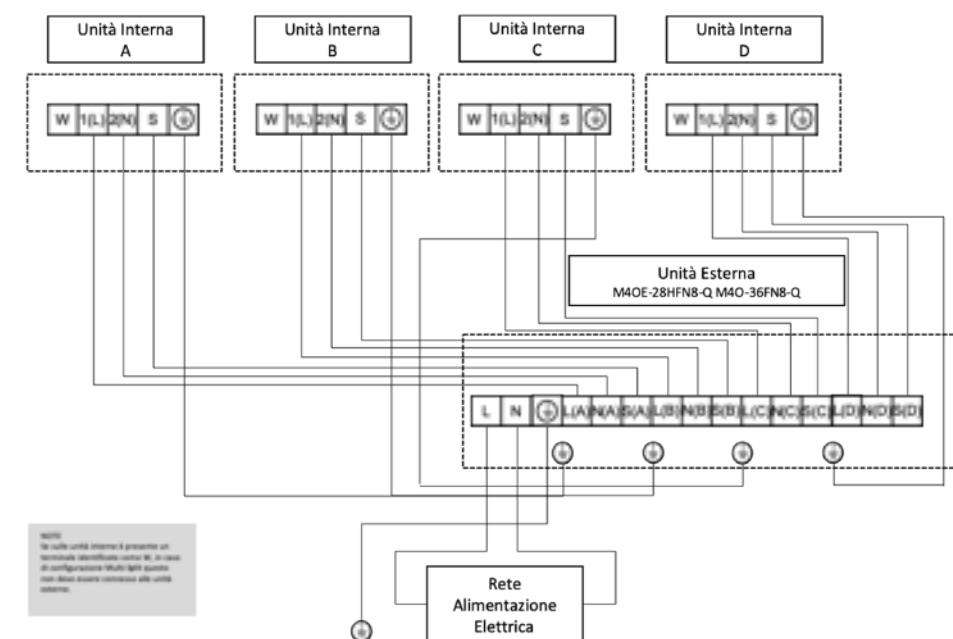
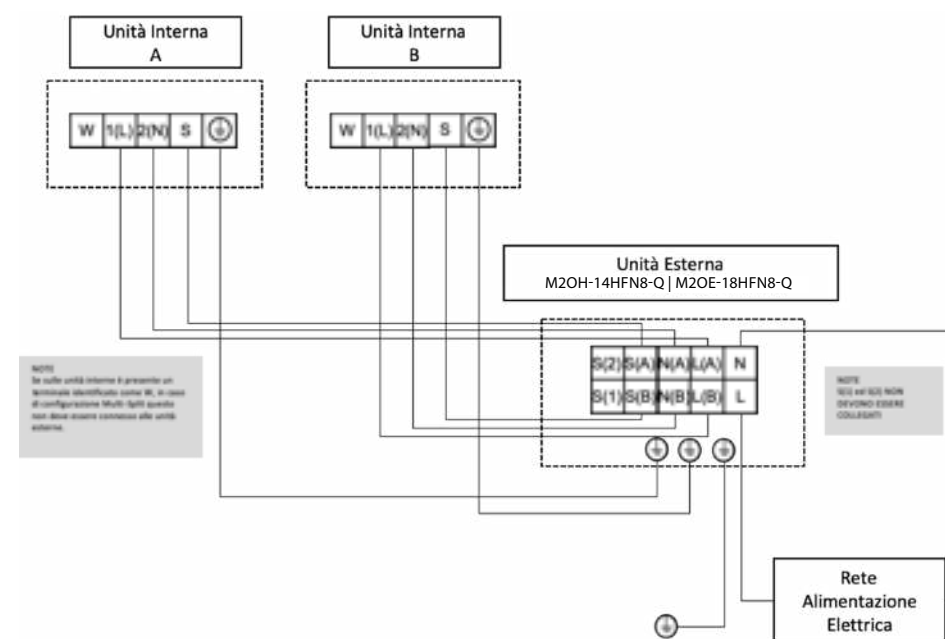

NOTE: per il modello **M5OE-42HFN8-Q** lo schema è analogo a quanto indicato sopra, con la presenza di un'ulteriore serie di morsetti E con le connessioni per l'unità interna E.

RESIDENZIALI MULTI SPLIT UNITÀ INTERNE

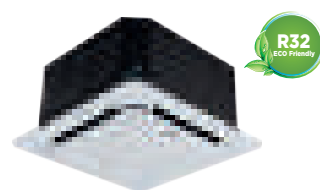

CASSETTE 4 VIE COMPATTE

- Comando a infrarossi (a corredo)
- Comando a filo (opzionale)

Codice Unità Interna		MCA3U-12HRFNX(GA)	MCA3U-18HRFNX(GA)
EAN		8052705162530	8052705162547
Codice Pannello Decorativo		T-MBQ-03C3	T-MBQ-03C3
EAN		8003912218046	8003912218046
Alimentazione elettrica	F-V-Hz	Monofase 220-240V 50Hz	
Raffreddamento	Capacità kW (Nom)	3,52	5,28
Riscaldamento	Capacità kW (Nom)	3,81	5,57
Unità Interna	Dimensioni (L-P-A)	570-570-260	570-570-260
	Peso netto	16,3	16,3
	Dimensioni Imballo (L-P-A)	675-640-295	675-640-295
	Peso lordo	20,4	20,6
	Portata Aria (Min-Med-Max)	420-510-620	500-620-720
	Pressione Sonora (Silent-Min-Med-Max)	25-33-36-41	29-35-40-43
	Potenza Sonora (Max)	57	59
Pannello decorativo	Dimensioni (L-P-A)	647-647-50	647-647-50
	Peso netto	2,5	2,5
	Dimensioni Imballo (L-P-A)	715-715-123	715-715-123
	Peso lordo	4,5	4,5
Dimensioni tubazioni di collegamento	Tubazione Lato Liquido	6,35	6,35
	Tubazione Lato Gas	9,52	12,7
Dati elettrici	Potenza Elettrica Assorbita Massima	40	40
	Corrente Massima	0,2	0,2
Limiti Operativi	Temperature Interne	Raff.(Min-Max) °C B.U.	+16 - +32
		Risc. (Min-Max) °C B.S.	0 - +30

Accessori	Modello	WF-60BI-C	Smart Kit per Linea Commerciale (modulo WI-FI)
		KJR-120C/TF-E	Comando a filo



CANALIZZABILI

- Comando a infrarossi (a corredo)
- Comando a filo (a corredo)

Codice Unità Interna		MTIU-07HWFN(X)GA	MTIU-09HWFN(X)GA	MTIU-12HWFN(X)GA	MTIU-18HWFN(X)GA	
EAN		8052705167016	8052705167023	8052705162554	8052705162561	
Alimentazione elettrica	F-V-Hz	Monofase 220-240V 50Hz				
Raffreddamento	Capacità kW (Nom)	2,05	2,64	3,52	5,28	
Riscaldamento	Capacità kW (Nom)	2,34	2,93	3,81	5,57	
Unità Interna	Dimensioni (L-P-A)	700-506-200	700-506-200	700-506-200	880-674-210	
	Peso netto	18	18	18	24,3	
	Dimensioni Imballo (L-P-A)	860-540-285	860-540-285	860-540-285	1070-725-280	
	Peso lordo	21,5	21,5	21,5	29,6	
	Portata Aria (Min-Med-Max)	230-340-500	230-340-500	300-480-600	515-706-911	
	Pressione ventilatore nominale	Pa	25	25	25	25
	Pressione ventilatore campo di regolazione	Pa	0-40	0-40	0-60	0-100
Dimensioni tubazioni di collegamento	Pressione Sonora (Min-Med-Max)	27,5-34,5-40,3	27,5-34,5-40,3	27,5-34,5-40,3	33-38-41,5	
	Potenza Sonora (Max)	58	58	59	59	
	Tubazione Lato Liquido	6,35	6,35	6,35	6,35	
Dati elettrici	Tubazione Lato Gas	9,52	9,52	9,52	12,7	
	Potenza Elettrica Assorbita Massima	170	180	185	200	
Limiti Operativi	Temperature Interne	Corrente Massima	1,0	1,1	1,1	
		Raff.(Min-Max) °C B.U.	+16 + 32	+16 + 32	+16 + 32	+16 + 32
		Risc. (Min-Max) °C B.S.	0 - +30	0 - +30	0 - +30	

Accessori	Modello	WF-60BI-C	Smart Kit per Linea Commerciale (modulo WI-FI)
		KJR-120C/TF-E	Comando a filo (di serie)

I dati dichiarati sono relativi alle condizioni previste nella PR EN 14825 e PR EN 14511 (2014). I consumi energetici stagionali indicati si riferiscono a cicli armonizzati di prova. L'effettivo consumo elettrico del prodotto, in condizioni di reale utilizzo, può differire da quanto indicato. I dati sono suscettibili di variazioni e modifica senza obbligo di preavviso. I valori di pressione sonora sono alle seguenti condizioni: livello di pressione sonora ambientale pari a 0 dB (Pressione pari a 20 µPa), unità posizionata in condizione di campo libero, misuratore posizionato a 1 metro di distanza sotto il centro dell'unità. Il livello di pressione sonora percepito durante il funzionamento in effettive condizioni di esercizio può differire da quanto riportato sopra a causa delle condizioni di installazione e della prossimità a superfici fono riflettenti.



CONSOLE

Codice Unità Interna		MFA2U-09HRFNX(GA)	MFA2U-12HRFNX(GA)	MFA2U-17HRFNX(GA)
EAN		8052705167030	8052705166156	8052705166354
Alimentazione elettrica Unità Interna	F-V-Hz	Monofase 220-240V 50Hz		
Raffreddamento	Capacità kW (Nom)	2,63	3,52	4,98
Riscaldamento	Capacità kW (Nom)	2,93	3,81	5,28
Unità Interna	Dimensioni (L-P-A)	794-200-621	794-200-621	794-200-621
	Peso netto	14,9	14,9	14,9
	Dimensioni Imballo (L-P-A)	865-280-719	865-280-719	865-280-719
	Peso lordo	18,8	18,8	18,8
	Portata Aria (Min-Med-Max)	400-510-600	490-580-650	600-690-780
	Pressione Sonora (Min-Med-Max)	27-34-37	27-34-37	32-38-41
	Potenza Sonora (Max)	54	54	55
Dimensioni tubazioni di collegamento	Tubazione Lato Liquido	6,35	6,35	6,35
	Tubazione Lato Gas	9,52	9,52	12,7
Dati elettrici	Potenza Elettrica Assorbita Massima	152	152	152
	Corrente Massima	0,66	0,66	0,66
Limiti Operativi	Temperature Interne	Raff.(Min-Max) °C B.U.	+16 + 32	+16 + 32
		Risc. (Min-Max) °C B.S.	0 - +30	0 - +30

Accessori	Modello	SK-105	Smart Kit Midea (modulo WI-FI)

PAVIMENTO/SOFFITTO

- Comando a infrarossi (a corredo)
- Comando a filo (opzionale)

Codice Unità Interna		MUEU-18HRFNX(GA)	
EAN		8052705162592	
Alimentazione elettrica	F-V-Hz	Monofase 220-240V 50Hz	
Raffreddamento	Capacità kW (Nom)	5,28	
Riscaldamento	Capacità kW (Nom)	5,57	
Unità Interna	Dimensioni (L-P-A)	1068-675-235	
	Peso netto	28	
	Dimensioni Imballo (L-P-A)	1145-755-318	
	Peso lordo	33,3	
	Portata Aria (Min-Med-Max)	723-839-958	
	Pressione Sonora (Silent-Min-Med-Max)	24-37-41-44	
	Potenza Sonora (Max)	59	
Dimensioni tubazioni di collegamento	Tubazione Lato Liquido	6,35	
	Tubazione Lato Gas	12,7	
Dati elettrici	Potenza Elettrica Assorbita Massima	60	
	Corrente Massima	0,2	
Limiti Operativi	Temperature Interne	Raff.(Min-Max) °C B.U.	+16 + 32
		Risc. (Min-Max) °C B.S.	0 - +30

Accessori	Modello	KJR-120G/TF-E	Comando a filo

I dati dichiarati sono relativi alle condizioni previste nella PR EN 14825 e PR EN 14511 (2014). I consumi energetici stagionali indicati si riferiscono a cicli armonizzati di prova. L'effettivo consumo elettrico del prodotto, in condizioni di reale utilizzo, può differire da quanto indicato. I dati sono suscettibili di variazioni e modifica senza obbligo di preavviso. I valori di pressione sonora sono alle seguenti condizioni: livello di pressione sonora ambientale pari a 0 dB (Pressione pari a 20 µPa), unità posizionata in condizione di campo libero, misuratore posizionato a 1 metro di distanza ed 0,8 metri dal fronte dell'unità. Il livello di pressione sonora percepito durante il funzionamento in effettive condizioni di esercizio può differire da quanto riportato sopra a causa delle condizioni di installazione e della prossimità a superfici fono riflettenti.

CARATTERISTICHE

- Capacità 12.0 (8.0) kW
- Versione solo riscaldamento
- Combinazione con unità esterna multi M40-36FN8-Q
- Comando a filo a corredo con Smart Kit integrato
- Produzione ACS
- Temperatura mandata acqua regolabile fino a 60° C
- Componenti idraulici integrati
- Riscaldatore elettrico
- Integrazione solare termico



FUNZIONALITÀ

COMBINAZIONE CON UNITÀ ESTERNE DELLA GAMMA MULTI

Hydro può essere collegato a unità esterne della gamma multi. Il modulo idronico può operare in modalità riscaldamento o per la produzione ACS.

TEMPERATURA MANDATA ACQUA REGOLABILE FINO 60°C

Hydro Kit permette di impostare la temperatura di mandata acqua per la funzione di riscaldamento fino a max 60°C. Il sistema è in grado di operare sia con impianti a bassa entalpia sia con impianti a media temperatura.

COMANDO A FILO CON SMART KIT

Comando a filo con Smart Kit integrato per controllo dall'app Midea Air. Il comando è anche dotato di programmatore settimanale per la gestione del funzionamento, di sensore per la rilevazione della temperatura ambiente e di programmazione della disinfezione ACS.

INTEGRAZIONE SOLARE TERMICO

Possibilità di controllare un sistema di pannelli solari termici per l'integrazione alla produzione di acqua calda sanitaria (controllo pompa di circolazione e sensore temperatura acqua).

PRODUZIONE ACS

Le unità Hydro Kit possono operare la produzione di acqua calda sanitaria con l'impiego di un serbatoio e di un sensore di rilevazione temperatura opzionale.

VERSIONE SOLO RISCALDAMENTO

Produzione di acqua calda per riscaldamento radiante/radiatori o per la produzione di acqua calda sanitaria tramite serbatoio di accumulo con scambiatore (non fornito da Midea).



UNITÀ INTERNA (LxPxX mm)

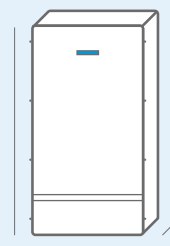

MZAU-42HWFN8
490x325x918

HYDRO KIT

Codice Unità Interna		MZAU-42HWFN8		
EAN		8052705162905		
Codice Unità Esterna (Configurazione)		M40-36FN8-Q		
Codice Unità Interne (Configurazione)		MSEPBU-09HRFN8 (x3)		
Alimentazione elettrica		F-V-Hz	Monofase 220-240V 50Hz	
Potenza elettrica assorbita		kW	0.30	
Assorbimento elettrico		A	1.9	
Temperatura selezionabile	Ambiente	°C	0-43	
	Mandata Acqua		25-60	
	Acqua Calda Sanitaria		35-55	
Livello di Pressione Sonora		dB(A)	32	
Livello di Potenza Sonora		dB(A)	44	
Dimensioni e Pesì	Dimensioni (L-P-A)		mm	
	Peso netto		Kg	
	Dimensioni Imballo (L-P-A)		mm	
	Peso lordo		Kg	
Circuito idraulico	Dimensione collegamenti idraulici		mm	
	Valvola di sicurezza		MPa	
	Connessione scarico condensa		Mm	
	Vaso di espansione	Volume		L
		Pressione massima		MPa
		Pressione precaricata		MPa
	Scambiatore di calore	Tipologia		Piastre
		Perdita di carico (20°C)		Kpa
	Pompa acqua	Prevalenza max		m
		Portata Nominale		m3/h
Riscaldatore elettrico	Riscaldatore elettrico		F-V-Hz	
	Potenza elettrica		W	
	Potenza assorbita		A	
Riscaldamento	Prestazioni a +7°C TE	Capacità	kW	
	e TMA+35°C	Potenza elettrica	kW	
		COP	W/W	
	Prestazioni a +7°C TE	Capacità	kW	
	e TMA+45°C	Potenza elettrica	kW	
		COP	W/W	
	Prestazioni a +7°C TE	Capacità	kW	
	e TMA+55°C	Potenza elettrica	kW	
		COP	W/W	
	Prestazioni a +2°C TE	Capacità	kW	
	e TMA+35°C	Potenza elettrica	kW	
		COP	W/W	
	Prestazioni a +2°C TE	Capacità	kW	
	e TMA+55°C	Potenza elettrica	kW	
		COP	W/W	
	Prestazioni a -7°C TE	Capacità	kW	
	e TMA+35°C	Potenza elettrica	kW	
		COP	W/W	
	Prestazioni a -7°C TE	Capacità	kW	
	e TMA+55°C	Potenza elettrica	kW	
		COP	W/W	
	Prestazioni a +7°C TE	Classe di efficienza		
	e TMA+35°C	COP	W/W	
		Efficienza energetica	%	
Prestazioni a +7°C TE	Classe di efficienza			
e TMA+55°C	COP	W/W		
	Efficienza energetica	%		
Collegamenti Elettrici	Collegamento Unità Interna-Esterna	n° conduttori	3P + Terra	

I dati dichiarati sono relativi alle condizioni previste nella PR EN 16147. I dati acustici sono rilevati a una temperatura esterna di 7°C BU, 85% U.R; temperatura ritorno acqua 30°C, temperatura mandata acqua 35°C. I consumi energetici stagionali indicati si riferiscono a cicli armonizzati di prova. L'effettivo consumo elettrico del prodotto, in condizioni di reale utilizzo, può differire da quanto indicato. I dati sono suscettibili di variazione e modifica senza obbligo di preavviso. In nessun caso l'utente deve cercare di intervenire sul circuito refrigerante o di disassemblare il prodotto. In caso di necessità occorre sempre rivolgersi a personale qualificato e certificato ai fini delle normative vigenti.

*La classe energetica può variare a seconda dei modelli della serie. Consultare la tabella per informazioni più dettagliate.

HYDRO KIT SCHEMI DIMENSIONALI

UNITÀ INTERNA

MZAU-42HWFN8

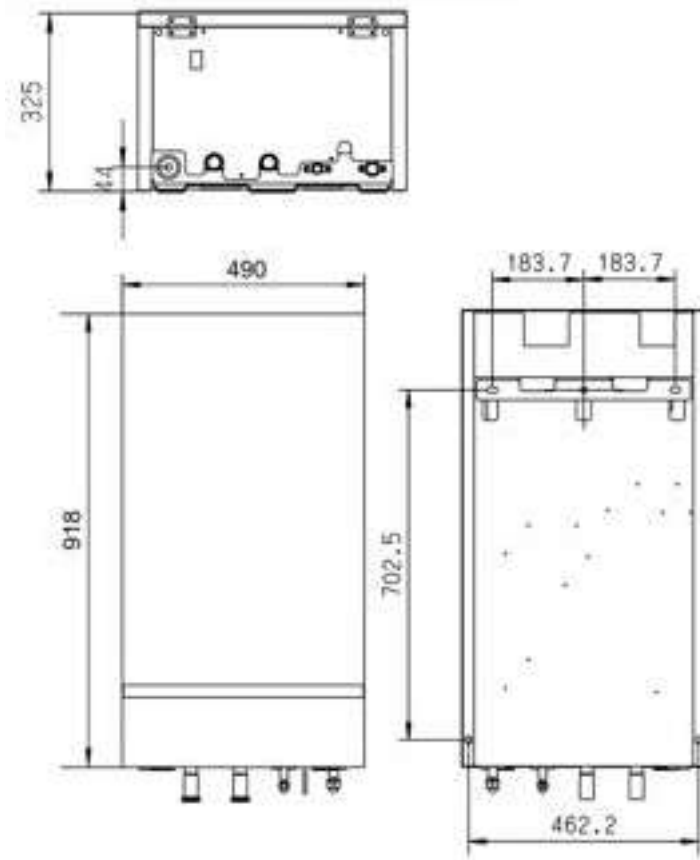

COLLEGAMENTI ELETTRICI

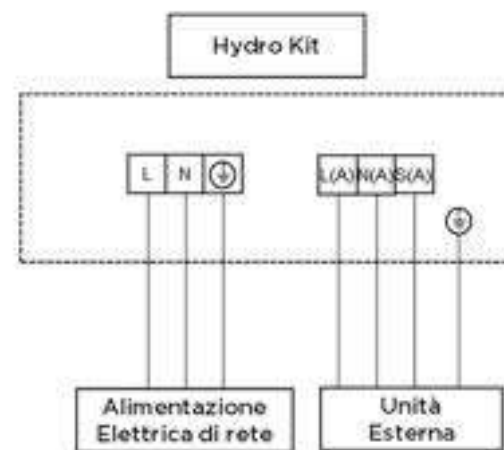

3.3

LIGHT COMMERCIAL



● = KW

● = Detrazione fiscale 65%



● = Conto termico



SERIE	ASPETTO PRODOTTO	3.5 KW	5.3 KW	7.0 KW	8.8 KW	10.5 KW	12.0 KW	14.0 KW	16.0 KW
UNITÀ ESTERNE - MONOFASE		●	●	●	●	●	●		
UNITÀ ESTERNE - TRIFASE						●		●	●
CASSETTE 4 VIE COMPATTE		● ●	●						
CASSETTE 4 VIE SLIM BREEZELESS CASSETTE 4 VIE SLIM					● ●	● ●	● ●	● ●	● ●
CANALIZZABILI		● ●	● ●	● ●	● ●	● ●	● ●	● ●	● ●
CONSOLE		● ●	● ●						
SOFFITTO/PAVIMENTO			● ●	● ●		● ●		● ●	● ●
COLONNA								●	



Nervatura
a forma di T



Spigoli smussati a
taglio di diamante



Griglia di uscita dell'aria
a vite di Archimede



Nuovo
ventilatore

UNITÀ ESTERNE

Le unità esterne Midea sono progettate con i più alti standard, per unire performance e design, grazie all'innovativa forma a taglio di diamante, priva di spigoli vivi e senza viti a vista in corrispondenza del pannello frontale. La griglia di espulsione dell'aria, ispirata alla vite di Archimede, contiene un ventilatore di nuova concezione, studiato per ridurre al minimo la rumorosità. La nervatura a forma di T sul pannello superiore, infine, consente di ottenere maggiore robustezza e stabilità.

CARATTERISTICHE

- Capacità 3.5 - 5.3 kW
- Classe efficienza energetica A++/A+
- Pompa scarico condensa
- Comando IR a corredo e comando a filo opzionale
- Smart Kit opzionale
- Regolazione lineare velocità ventilatore
- Contatto ON-OFF / Contatto Alarm / Contatto FAN
- Display con ricevitore IR integrato nel pannello decorativo
- Presa immissione aria esterna
- Canalizzazione mandata aria



FUNZIONALITÀ

COMANDO A FILO / INFRAROSSI

Il pannello decorativo è dotato del ricevitore infrarossi per il telecomando. L'unità può essere munita di un comando a filo accessorio con funzione di programmatore per una gestione ancora più funzionale.

POMPA SCARICO CONDENZA

Le unità interne sono equipaggiate con una pompa di scarico della condensa capace di sollevare il liquido fino a 60 cm sopra il livello della vaschetta.

SMART KIT OPZIONALE

Le unità possono essere dotate di un dispositivo accessorio che permette il loro controllo attraverso l'app Midea Air, tramite una connessione wireless lan. Così tutte le funzionalità delle unità sono disponibili anche da remoto.

PRESA IMMISSIONE ARIA ESTERNA

Tramite una presa aria specifica è possibile immettere aria esterna o di rinnovo nel prodotto in modo che venga trattata dall'unità prima di essere inviata in ambiente.

CONTATTO ON-OFF / ALARM / FAN

Una serie di contatti sulla scheda elettronica dell'unità permette di controllare il prodotto in abbinamento con una serie di dispositivi esterni o di sincronizzare lo stato dell'unità con un altro prodotto.

CANALIZZAZIONE ARIA MANDATA

Sulle unità interne della gamma Cassette 4 Vie Compacte è possibile attivare delle uscite aria per il collegamento di canalizzazioni su 2 dei lati del prodotto.

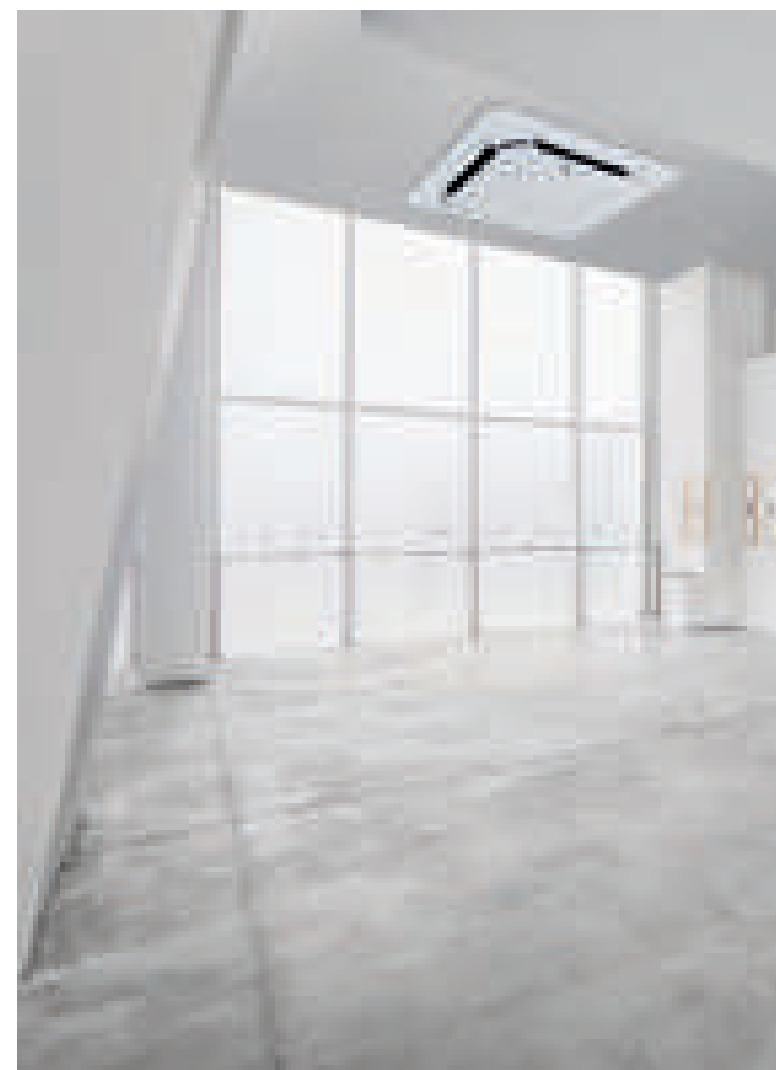

UNITÀ INTERNA (LxPxA mm)

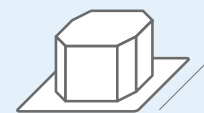

MCA3U-12HRFNX(GA)
570x570x260

MCA3U-18HRFNX(GA)
570x570x260

UNITÀ ESTERNA (LxPxA mm)



MOX230-12HFN8-Q(GA)
765x303x555

MOX330U-18HFN8-Q(GA)
805x330x554

CASSETTE 4 VIE COMPATTE



Codice Unità Interna	MCA3U-12HRFNX(GA)	MCA3U-18HRFNX(GA)		
EAN	8052705162530	8052705162547		
Codice Pannello Decorativo	T-MBQ-03C3	T-MBQ-03C3		
EAN	8003912218046	8003912218046		
Codice Unità Esterna	MOX230-12HFN8-Q(GA)	MOX330U-18HFN8-Q(GA)		
EAN	8052705162769	8052705162776		
Alimentazione elettrica Unità Interna	F-V-Hz	1F- 220-240V 50Hz		
Alimentazione elettrica Unità Esterna	F-V-Hz	1F 220-240V 50Hz		
Raffreddamento	Capacità	kW (Min-Nom-Max)	0,85-3,52-4,11	2,90-5,28-5,59
	Potenza Elettrica Assorbita	W (Min-Nom-Max)	168-1010-1434	720-1633-2088
	Corrente	A (Nom)	4,5	7,2
	Carico Teorico (PdesignC)	kW	3,5	5,3
	SEER		6,6	6,3
	Classe di efficienza energetica		A++	A++
Riscaldamento	Consumo Energetico Annuo	kWh/A	186	294
	Capacità	kW (Min-Nom-Max)	0,47-3,81-4,31	2,37-5,57-6,10
	Potenza Elettrica Assorbita	W (Min-Nom-Max)	124-1019-1376	700-1540-1930
	Corrente	A (Nom)	4,7	6,8
	Carico Teorico (PdesignH)	kW (Stagione Media)	2,7-3,3	4,2-5,4
	SCOP (Stagione Media)		4,1-5,1	4,0-4,8
Efficienza energetica	Classe di efficienza energetica (Stagione Media)		A+ - A+++	A+ - A++
	Consumo Energetico Annuo (Stagione Media)	kWh/A (Stagione Media)	922-906	1470-1575
	Temperatura limite esercizio (Tol)	°C	-15	-15
	E.E.R./C.O.P.	W/W	3,48 / 3,74	3,23 / 3,62
	Dimensioni (L-P-A)	mm	570-570-260	570-570-260
	Unità Interna	Peso netto	Kg	16,3
Dimensioni Imballo (L-P-A)		mm	670-670-325	670-670-325
Peso lordo		Kg	20,4	20,6
Portata Aria (Min-Med-Max)		m3/h	420-510-620	500-620-720
Pressione Sonora (Min-Med-Max)		dB(A)	25-33-36-41	29-35-40-43
Potenza Sonora (Max)		dB(A)	57	59
Pannello Decorativo	Dimensioni (L-P-A)	mm	647-647-50	647-647-50
	Peso netto	Kg	2,5	2,5
	Dimensioni Imballo (L-P-A)	mm	715-715-123	715-715-123
	Peso lordo	Kg	4,5	4,5
	Dimensioni (L-P-A)	mm	765-303-555	805-330-554
	Peso netto	Kg	26,6	32,5
Unità Esterna	Dimensioni Imballo (L-P-A)	mm	887-337-610	915-370-615
	Peso lordo	Kg	29,0	35,2
	Portata Aria	m3/h	2200	2100
	Pressione sonora (Max)	dB(A)	62	65
	Tipologia Compressore		ROTATIVO	ROTATIVO
	Dimensioni e Limitazioni Circuito Frigorifero	Tubazione Lato Liquido	mm	6,35
Tubazione Lato Gas		mm	9,52	12,70
Lunghezza Tubazioni Coperta da Precarica		m	5	5
Lunghezza minima raccomandata tubazioni		m	3	3
Lunghezza Equivalente tubazioni (Max)		m	25	30
Incremento di Refrigerante		g/m	12	12
Fluido Frigorifero	Dislivello (Max)	m	10	20
	Tipologia di Refrigerante		R32	R32
	GWP		675	675
	Quantità Precaricata	Kg	0,72	1,15
	Emissioni CO2 equivalenti	Ton.	0,486	0,777
	Pressione di prova (Lato Alta/Bassa)	MPa	4,3/1,7	4,3/1,7
Collegamenti Elettrici	Collegamento Alimentazione U.I.	n° conduttori	Unità esterna	Unità esterna
	Collegamento Unità Interna-Esterna	n° conduttori	3+Terra	3+Terra
	Potenza Elettrica Assorbita Massima	W	1850	2950
	Corrente Massima	A	9,0	13,5
Limiti Operativi	Temperature Interne	Raff.(Min-Max) °C B.U.	+16 - +32	+16 - +32
		Risc. (Min-Max) °C B.S.	0 - +30	0 - +30
	Temperature Esterne	Raff.(Min-Max) °C B.S.	-15 - +50	-15 - +50
		Risc. (Min-Max) °C B.U.	-15 - +24	-15 - +24

Accessori	Modello	WF-60B1-C	Smart Kit per Linea Commerciale (modulo WI-FI)
		KJR-120C/TF-E	Comando a filo

I dati dichiarati per le prestazioni stagionali sono relativi alle condizioni previste nella PR EN 14825. I valori di EER e COP, utilizzabili esclusivamente per le finalità rivolte alla fruizione di detrazioni fiscali, sono riferiti alle condizioni di cui alla PR EN 14511. I consumi energetici stagionali indicati, si riferiscono a cicli armonizzati di prova. L'effettivo consumo elettrico del prodotto, in condizioni di reale utilizzo, può differire da quanto indicato. I dati sono suscettibili di variazione e modifica senza obbligo di preavviso. I valori di pressione sonora sono alle seguenti condizioni: livello di pressione sonora ambientale pari a 0 dB (Pressione pari a 20 QPa), unità posizionata in condizione di campo libero, misuratore posizionato a 1 metro di distanza dal centro dell'unità in posizione elevata di -1,0 metri (unità interna) 1,5 metri (unità esterna) rispetto ad essa. Il livello di pressione sonora percepito durante il funzionamento in effettive condizioni di esercizio può differire da quanto riportato sopra a causa delle condizioni di installazione e della prossimità a superfici fono riflettenti. La perdita di refrigerante contribuisce al cambiamento climatico. In caso di rilascio nell'atmosfera, i refrigeranti con un potenziale di riscaldamento globale (GWP) più basso contribuiscono in misura minore al riscaldamento globale rispetto a quelli con un GWP più elevato. Questo apparecchio contiene un fluido refrigerante con un GWP di 675. Se 1 kg di questo fluido refrigerante fosse rilasciato nell'atmosfera, quindi, l'impatto sul riscaldamento globale sarebbe 675 volte più elevato rispetto a 1 kg di CO2, per un periodo di 100 anni. In nessun caso l'utente deve cercare di intervenire sul circuito refrigerante o di disassemblare il prodotto. In caso di necessità occorre sempre rivolgersi a personale qualificato e certificato ai fini delle normative vigenti.

*La classe energetica può variare a seconda dei modelli della serie. Consultare la tabella per informazioni più dettagliate.

CASSETTE 4 VIE COMPATTE

SCHEMI DIMENSIONALI

UNITÀ INTERNE

MCA3U-12HRFNX(GA)
MCA3U-18HRFNX(GA)

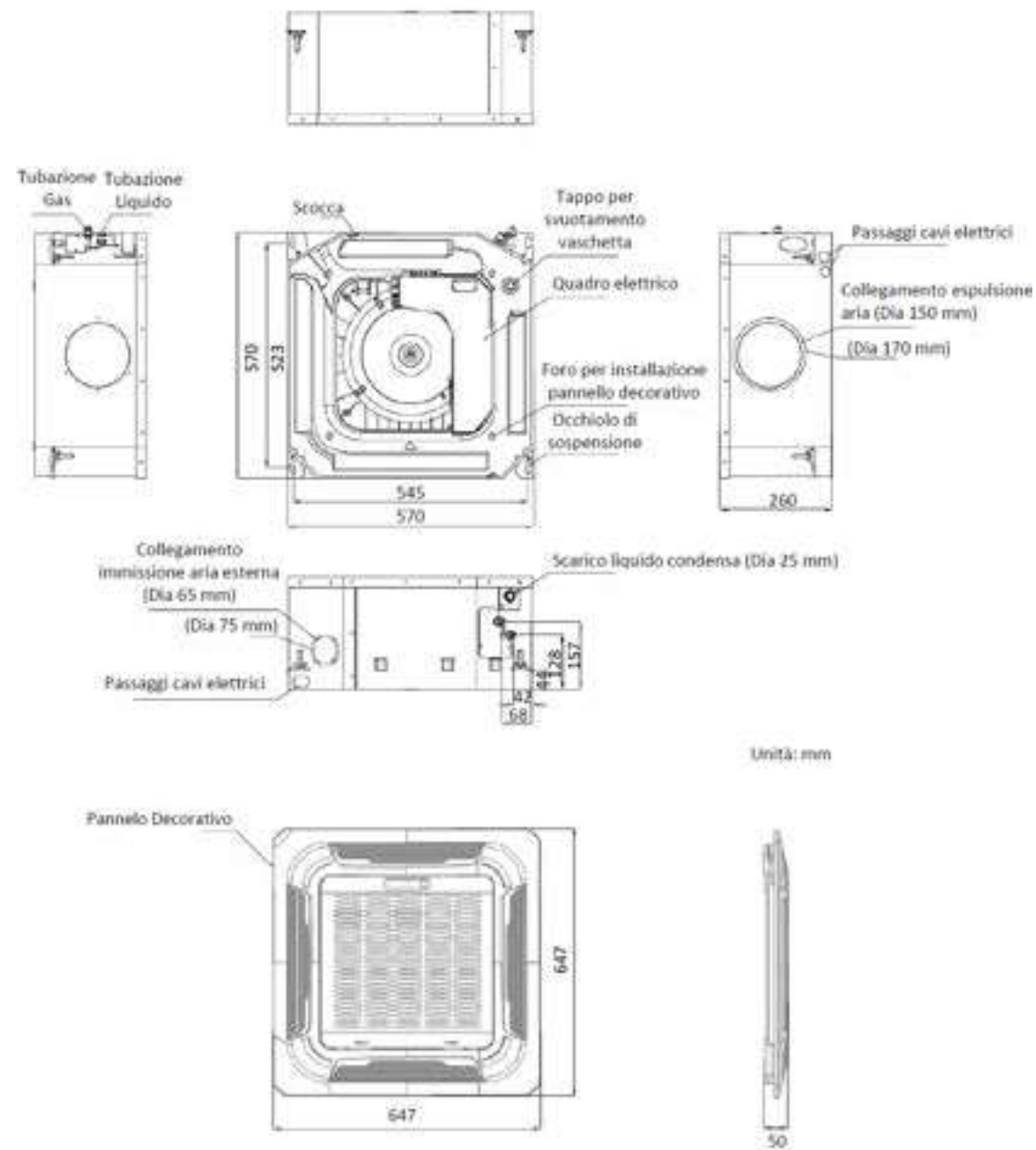

SCHEMI DIMENSIONALI

UNITÀ ESTERNE

MOX230-12HFN8-Q(GA)

MOX330U-18HFN8-Q(GA)

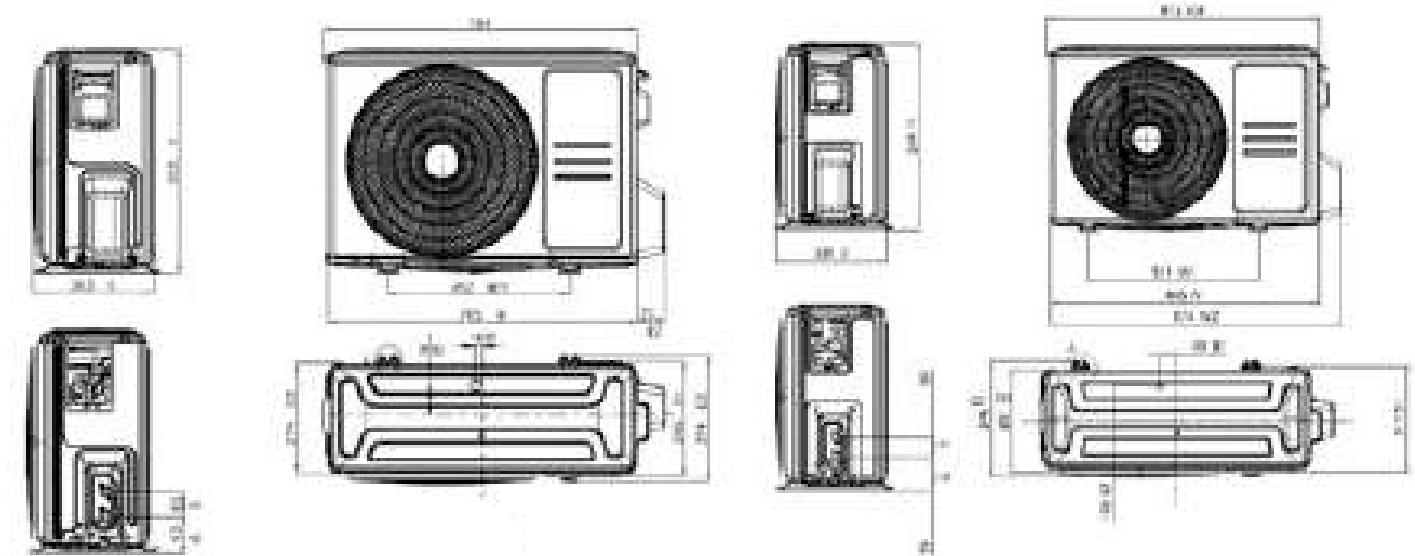

COLLEGAMENTI ELETTRICI

12-18K

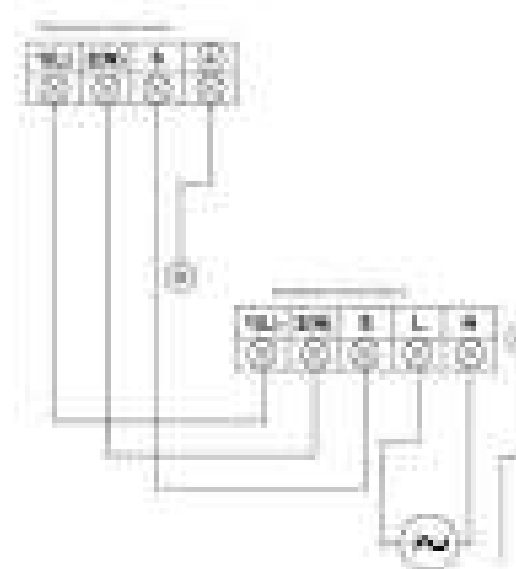

CARATTERISTICHE

- Capacità 7.0 - 8.8 - 10.5 - 12.0 - 14.0 - 16.0 kW
- Classe efficienza energetica A++/A+ (Eccetto 36K3ph - A++/A)
- Pompa scarico condensa
- Opzione pannello Breezeless con controllo individuale delle palette
- Regolazione lineare velocità ventilatore
- Comando a filo opzionale
- Smart Kit opzionale
- Contatto ON-OFF / Contatto Alarm / Contatto FAN
- Display alfanumerico con ricevitore IR integrato nel pannello decorativo
- Presa immissione aria esterna
- Canalizzazione mandata aria



FUNZIONALITÀ

COMANDO A FILO / INFRAROSSI

Il pannello decorativo è dotato del ricevitore infrarossi per il telecomando. L'unità può essere munita di un comando a filo accessorio con funzione di programmatore per una gestione ancora più funzionale.

POMPA SCARICO CONDENZA

Le unità interne sono equipaggiate con una pompa di scarico della condensa capace di sollevare il liquido fino a 60 cm sopra il livello della vaschetta.

SMART KIT OPZIONALE

Le unità possono essere dotate di un dispositivo accessorio che permette il loro controllo attraverso l'app Midea Air, tramite una connessione wireless lan. Così tutte le funzionalità delle unità sono disponibili anche da remoto.

PRESA IMMISSIONE ARIA ESTERNA

Tramite una presa aria specifica è possibile immettere aria esterna o di rinnovo nel condotto in modo che venga trattata dall'unità prima di essere inviata in ambiente.

CONTATTO ON-OFF / ALARM / FAN

Una serie di contatti sulla scheda elettronica dell'unità permette di controllare il prodotto in abbinamento con una serie di dispositivi esterni o di sincronizzare lo stato dell'unità con un altro prodotto.

CANALIZZAZIONE ARIA MANDATA

Sulle unità interne della gamma Cassette 4 Vie Slim è possibile attivare delle uscite aria per il collegamento di canalizzazioni sui 4 lati del prodotto.



UNITÀ INTERNA (LxPxA mm)

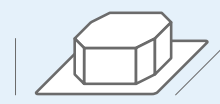

MCD1-24HRFNX(GA) 830x830x205	MCD1-42HRFNX(GA) 830x830x287
MCD1-30HRFNX(GA) 830x830x245	MCD1-48HRFNX(GA) 830x830x287
MCD1-36HRFN8(GA) 830x830x245	MCD1-55HRFNX(GA) 830x830x287

UNITÀ ESTERNA (LxPxA mm)



MOX430U-24HFN8-Q(GA) 890x342x673	MOD30U-36HFN8-R(GA) 946x410x810
MOD30U-30HFN8-Q(GA) 946x410x810	MOD30U-42HFN8-Q(GA) 946x410x810
MOD30U-36HFN8-Q(GA) 946x410x810	MOE30U-48HFN8-R(GA) 952x415x1333
	MOE30U-55HFN8-R(GA) 952x415x1333

*La classe energetica può variare a seconda dei modelli della serie. Consultare la tabella per informazioni più dettagliate.

CASSETTE 4 VIE SLIM



Codice Unità Interna	MCD1-24HRFNX(GA)	MCD1-30HRFNX(GA)	MCD1-36HRFN8(GA)		
EAN	8052705162608	8052705162615	8052705162622		
Codice Pannello Decorativo	T-MBQ4-04A1 (Tradizionale) T-MBQ4-04AWD (Breezeless+)				
EAN	8052705165494 (Tradizionale) 8052705162851 (Breezeless+)				
Modello Unità Esterna	MOX430U-24HFN8-Q(GA)	MOD30U-30HFN8-Q(GA)	MOD30U-36HFN8-Q(GA)		
EAN	8052705162783	8052705162790	8052705162806		
Alimentazione elettrica Unità Interna	F-V-Hz				
Alimentazione elettrica Unità Esterna	F-V-Hz				
	Monofase 220-240V 50Hz				
Raffreddamento	Capacità	kW (Min-Nom-Max)	3,30-7,03-7,91	2,23-8,79-9,38	2,70-10,55-11,43
	Potenza Elettrica Assorbita	W (Min-Nom-Max)	780-2320-2748	190-2750-3000	900-3950-4200
	Corrente	A (Nom)	10,2	12,0	17,5
	Carico Teorico (PdesignC)	kW	7,0	8,8	10,5
	SEER		6,2	6,6	6,7
	Classe di efficienza energetica		A++	A++	A++
	Consumo Energetico Annuo	kWh/A	395	467	549
Riscaldamento	Capacità	kW (Min-Nom-Max)	2,81-7,62-8,94	2,70-9,38-9,73	2,78-11,14-12,30
	Potenza Elettrica Assorbita	W (Min-Nom-Max)	610-1900-2700	430-2450-2550	800-3000-3950
	Corrente	A (Nom)	8,5	11,0	13,5
	Carico Teorico (PdesignH)	kW (Stagione Media)	6,0-6,3	7,4-7,6	8,5-10,1
	SCOP	(Stagione Media)	4,0-5,1	4,2-5,1	4,0-5,1
	Classe di efficienza energetica	(Stagione Media)	A+ - A+++	A+ - A+++	A+ - A+++
	Consumo Energetico Annuo	kWh/A (Stagione Media)	2100-1729	2467-2086	2975-2773
Temperatura limite esercizio (Tol)	°C	-15	-15	-15	
Efficienza energetica	E.E.R./C.O.P.	W/W	3,28 / 4,01	3,54 / 3,83	3,33 / 3,71
	Dimensioni (L-P-A)	mm	830-830-205	830-830-245	830-830-245
	Peso netto	Kg	21,6	27,2	27,2
Unità Interna	Dimensioni Imballo (L-P-A)	mm	910-910-250	910-910-290	910-910-290
	Peso lordo	Kg	25,4	28,6	31,2
	Portata Aria (Min-Med-Max)	m ³ /h	1000-1140-1300	1400-1550-1720	1380-1550-1700
	Pressione Sonora (Min-Med-Max)	dB(A)	27-40-43-46	39-44-47-50	39-45-48-50
	Potenza Sonora (Max)	dB(A)	59	63	64
	Dimensioni (L-P-A)	mm	950-950-55	950-950-55	950-950-55
	Peso netto	Kg	6,0	6,0	6,0
Pannello Decorativo	Dimensioni Imballo (L-P-A)	mm	1035-1035-90	1035-1035-90	1035-1035-90
	Peso lordo	Kg	9	9	9
	Dimensioni (L-P-A)	mm	890-342-673	946-410-810	946-410-810
	Peso netto	Kg	43,9	52,8	66,9
	Dimensioni Imballo (L-P-A)	mm	995-398-740	1090-500-885	1090-500-885
	Peso lordo	Kg	46,9	57,3	71,5
	Portata Aria	m ³ /h	3500	3800	4000
Unità Esterna	Potenza sonora (Max)	dB(A)	69	70	70
	Tipologia di Compressore	dB(A)	ROTATIVO	ROTATIVO	ROTATIVO
	Tubazione Lato Liquido	mm	9,52	9,52	9,52
	Tubazione Lato Gas	mm	15,88	15,88	15,88
	Lunghez. Tubazioni Coperta da Precarica	m	5	5	5
	Lunghez. minima raccomandata tubazioni	m	3	3	3
	Lunghez. Equivalente tubazioni (Max)	m	50	50	75
Dimensioni e Limitazioni Circuito Frigorifero	Incremento di Refrigerante	g/m	24	24	24
	Dislivello (Max)	m	25	25	30
	Tipologia di Refrigerante		R32	R32	R32
	GWP		675	675	675
	Quantità Precaricata	Kg	1,50	2,00	2,40
	Pressione di prova (Lato Alta/Bassa)	MPa	4,6/1,7	4,6/1,7	4,6/1,7
	Emissioni equivalenti CO ₂	Ton	1,013	1,350	1,620
Collegamenti Elettrici	Alimentazione Elettrica principale		Unità esterna	Unità esterna	Unità esterna
	Collegamento Unità Interna-Esterna	n° conduttori	3+Terra	3+Terra	3+Terra
	Potenza Elettrica Assorbita Massima	W	3700	4500	5000
	Corrente Massima	A	19,0	20,0	22,5
Limiti Operativi	Temperature Interne	Raff.(Min-Max) °C B.U.	+17 - +32	+17 - +32	+17 - +32
		Risc. (Min-Max) °C B.S.	0 - +30	0 - +30	0 - +30
	Temperature Esterne	Raff.(Min-Max) °C B.S.	-15 - +50	-15 - +50	-15 - +50
	Risc. (Min-Max) °C B.U.	-15 - +24	-15 - +24	-15 - +24	

Accessori	Modello	
	WF-60C1-C	Smart Kit per Linea Commerciale (modulo WI-FI)
	KJR-120G/TF-E	Comando a filo

I dati dichiarati per le prestazioni stagionali sono relativi alle condizioni previste nella PR EN 14825. I valori di EER e COP, utilizzabili esclusivamente per le finalità rivolte alla fruizione di detrazioni fiscali, sono riferite alle condizioni di cui alla PR EN 14511. I consumi energetici stagionali indicati, si riferiscono a cicli armonizzati di prova. L'effettivo consumo elettrico del prodotto, in condizioni di reale utilizzo, può differire da quanto indicato. I dati sono suscettibili di variazione e modifica senza obbligo di preavviso. I valori di pressione sonora sono alle seguenti condizioni: livello di pressione sonora ambientale pari a 0 dB (Pressione pari a 20 QPa), unità posizionata in condizione di campo libero, misuratore posizionato a 1 metro di distanza dal fronte dell'unità in posizione elevata di -0,8 metri (unità interna) 1,5 metri (unità esterna) rispetto ad essa. Il livello di pressione sonora percepito durante il funzionamento in effettive condizioni di esercizio può differire da quanto riportato sopra a causa delle condizioni di installazione e della prossimità a superfici fono riflettenti. La perdita di refrigerante contribuisce al cambiamento climatico. In caso di rilascio nell'atmosfera, i refrigeranti con un potenziale di riscaldamento globale (GWP) più basso contribuiscono in misura minore al riscaldamento globale rispetto a quelli con un GWP più elevato. Questo apparecchio contiene un fluido refrigerante con un GWP di 675. Se 1 kg di questo fluido refrigerante fosse rilasciato nell'atmosfera, quindi, l'impatto al riscaldamento globale sarebbe 675 volte più elevato rispetto a 1 kg di CO₂ per un periodo di 100 anni. In nessun caso l'utente deve cercare di intervenire sul circuito refrigerante o di disassemblare il prodotto. In caso di necessità occorre sempre rivolgersi a personale qualificato e certificato ai fini delle normative vigenti.

CASSETTE 4 VIE SLIM

Codice Unità Interna		MCDI-36HRFN8(GA)	MCDI-42HRFNX(GA)	MCDI-48HRFNX(GA)	MCDI-55HRFNX(GA)	
EAN		8052705162622	8052705162639	8052705162646	8052705162653	
Codice Pannello Decorativo		T-MBQ4-04A1 (Tradizionale) T-MBQ4-04AWD (Breezeless+)				
EAN		8052705165494 (Tradizionale) 8052705162851 (Breezeless+)				
Modello Unità Esterna		MOD30U-36HFN8-R(GA)	MOD30U-42HFN8-Q(GA)	MOE30U-48HFN8-R(GA)	MOE30U-55HFN8-R(GA)	
EAN		8052705162813	8052705162820	8052705162837	8052705162844	
Alimentazione elettrica Unità Interna	F-V-Hz	Monofase 220-240V 50Hz				
Alimentazione elettrica Unità Esterna	F-V-Hz	3F 380-415V 50Hz	1F 220-240V 50Hz	3F 380-415 50Hz		
Raffreddamento	Capacità	kW (Min-Nom-Max)	2,70-10,55-11,43	2,93-12,02-12,31	3,52-14,07-15,83	4,10-15,53-16,71
	Potenza Elettrica Assorbita	W (Min-Nom-Max)	890-4000-4150	680-4200-4350	800-4650-5900	980-5000-6200
	Corrente	A (Nom)	6,5	18,8	8,1	8,6
	Carico Teorico (PdesignC)	kW	10,5	12,1	14,0	15,3
	SEER		6,3	6,1	6,1	6,3
	Classe di efficienza energetica		A++	A++	A++	A++
Riscaldamento	Consumo Energetico Annuo	kWh/A	583	700	810	860
	Capacità	kW (Min-Nom-Max)	2,78-11,14-12,66	3,37-13,48-14,07	4,10-16,12-17,29	4,40-18,17-19,93
	Potenza Elettrica Assorbita	W (Min-Nom-Max)	780-3000-4000	750-3700-4250	900-4580-5500	1020-5550-6700
	Corrente	A (Nom)	5,0	16,3	8,0	9,6
	Carico Teorico (PdesignH)	kW (Stagione Media)	8,0-10,1	9,5-9,8	11,0-12,0	11,9-12,5
	SCOP (Stagione Media)		3,9-5,1	4,0-5,1	4,0-5,0	4,0-5,1
Efficienza energetica	Classe di efficienza energetica (Stagione Media)		A - A+++	A+ - A+++	A+ - A++	A+ - A+++
	Consumo Energetico Annuo	kWh/A (Stagione Media)	2872-2773	3275-2690	3860-33600	4190-3431
	Temperatura limite esercizio (Tol)	°C	-15	-15	-15	-15
	E.E.R./C.O.P.	W/W	3,29 / 3,71	3,29 / 3,88	3,26 / 3,73	3,26 / 3,76
	Dimensioni (L-P-A)	mm	830-830-245	830-830-287	830-830-287	830-830-287
	Peso netto	Kg	27,2	29,3	29,3	29,3
Unità Interna	Dimensioni Imballo (L-P-A)	mm	910-910-290	910-910-330	910-910-330	910-910-330
	Peso lordo	Kg	31,2	33,5	33,5	33,5
	Portata Aria (Min-Med-Max)	m ³ /h	1400-1600-1800	1600-1750-1900	1580-1780-1970	1650-1850-2000
	Pressione Sonora (Min-Med-Max)	dB(A)	39-45-48-50	38-46-49-51	38-47-49-51	40-48-51-53
	Potenza Sonora (Max)	dB(A)	64	66	66	65
	Dimensioni (L-P-A)	mm	950-950-55	950-950-55	950-950-55	950-950-55
Pannello Decorativo	Peso netto	Kg	6,0	6,0	6,0	6,0
	Dimensioni Imballo (L-P-A)	mm	1035-1035-90	1035-1035-90	1035-1035-90	1035-1035-90
	Peso lordo	Kg	9,0	9,0	9,0	9,0
	Dimensioni (L-P-A)	mm	946-410-810	946-410-810	952-415-1333	952-415-1333
	Peso netto	Kg	80,5	71,0	103,7	107,0
	Dimensioni Imballo (L-P-A)	mm	1090-500-885	1090-500-885	1095-495-1480	1095-495-1480
Unità Esterna	Peso lordo	Kg	85,0	75,0	118,3	121,2
	Portata Aria	m ³ /h	4000	4000	7500	7500
	Potenza sonora	dB(A)	70	72	74	73
	Tipologia Compressore		ROTATIVO	ROTATIVO	ROTATIVO	ROTATIVO
	Tubazione Lato Liquido	mm	9,52	9,52	9,52	9,52
	Tubazione Lato Gas	mm	15,88	15,88	15,88	15,88
Dimensioni e Limitazioni Circuito Frigorifero	Lunghezza Tubazioni Coperta da Precarica	m	5	5	5	5
	Lunghezza minima raccomandata tubazioni	m	3	3	3	3
	Lunghezza Equivalente tubazioni (Max)	m	75	75	75	75
	Incremento di Refrigerante	g/m	24	24	24	24
	Dislivello (Max)	m	30	30	30	30
	Tipologia di Refrigerante		R32	R32	R32	R32
Fluido Frigorifero	GWP		675	675	675	675
	Quantità Precaricata	Kg	2,40	2,80	2,90	3,00
	Pressione di prova (Lato Alta/Bassa)	MPa	4,6/1,7	4,6/1,7	4,6/1,7	4,6/1,7
	Emissioni equivalenti CO ₂	Ton	1,620	2,025	1,958	2,025
	Alimentazione Elettrica principale		Unità esterna	Unità esterna	Unità esterna	Unità esterna
	Collegamento Unità Interna-Esterna	n° conduttori	3+Terra	3+Terra	3+Terra	3+Terra
Collegamenti Elettrici	Potenza Elettrica Assorbita Massima	W	5000	7500	6900	7500
	Corrente Massima	A	10,0	14,0	13,0	14,0
	Temperature Interne	Raff.(Min-Max) °C B.U.	+17 - +32	+17 - +32	+17 - +32	+17 - +32
Limiti Operativi	Risc. (Min-Max) °C B.S.	0 - +30	0 - +30	0 - +30	0 - +30	
	Temperature Esterne	Raff.(Min-Max) °C B.S.	-15 - +50	-15 - +50	-15 - +50	-15 - +50
	Risc. (Min-Max) °C B.U.	-15 - +24	-15 - +24	-15 - +24	-15 - +24	
	Risc. (Min-Max) °C B.S.	-15 - +24	-15 - +24	-15 - +24	-15 - +24	

Accessori	Modello	WF-60CI-C	Smart Kit per Linea Commerciale (modulo WI-FI)
		KJR-120G/TF-E	Comando a filo

I dati dichiarati per le prestazioni stagionali sono relativi alle condizioni previste nella PR EN 14825. I valori di EER e COP, utilizzabili esclusivamente per le finalità rivolte alla fruizione di detrazioni fiscali, sono riferite alle condizioni di cui alla PR EN 14511. I consumi energetici stagionali indicati, si riferiscono a cicli armonizzati di prova. L'effettivo consumo elettrico del prodotto, in condizioni di reale utilizzo, può differire da quanto indicato. I dati sono suscettibili di variazione e modifica senza obbligo di preavviso. I valori di pressione sonora sono alle seguenti condizioni: livello di pressione sonora ambientale pari a 0 dB (Pressione pari a 20 QPa), unità posizionata in condizione di campo libero, misuratore posizionato a 1 metro di distanza dal fronte dell'unità in posizione elevata di -0,8 metri (unità interna) 1,5 metri (unità esterna) rispetto ad essa. Il livello di pressione sonora percepito durante il funzionamento in effettive condizioni di esercizio può differire da quanto riportato sopra a causa delle condizioni di installazione e della prossimità a superfici fono riflettenti. La perdita di refrigerante contribuisce al cambiamento climatico. In caso di rilascio nell'atmosfera, i refrigeranti con un potenziale di riscaldamento globale (GWP) più basso contribuiscono in misura minore al riscaldamento globale rispetto a quelli con un GWP più elevato. Questo apparecchio contiene un fluido refrigerante con un GWP di 675. Se 1 kg di questo fluido refrigerante fosse rilasciato nell'atmosfera, quindi, l'impatto sul riscaldamento globale sarebbe 675 volte più elevato rispetto a 1 kg di CO₂ per un periodo di 100 anni. In nessun caso l'utente deve cercare di intervenire sul circuito refrigerante o di disassemblare il prodotto. In caso di necessità occorre sempre rivolgersi a personale qualificato e certificato ai fini delle normative vigenti.

CASSETTE 4 VIE SLIM SCHEMI DIMENSIONALI

UNITÀ INTERNE

- MCDI-24HRFNX(GA)
- MCDI-30HRFNX(GA)
- MCDI-36HRFN8(GA)
- MCDI-42HRFNX(GA)
- MCDI-48HRFNX(GA)
- MCDI-55HRFNX(GA)

Modello	Dimensioni (mm)			
	A	B	C	D
24	165	80	205	50
30 - 36	165	100	245	60
42 - 60	165	100	287	60

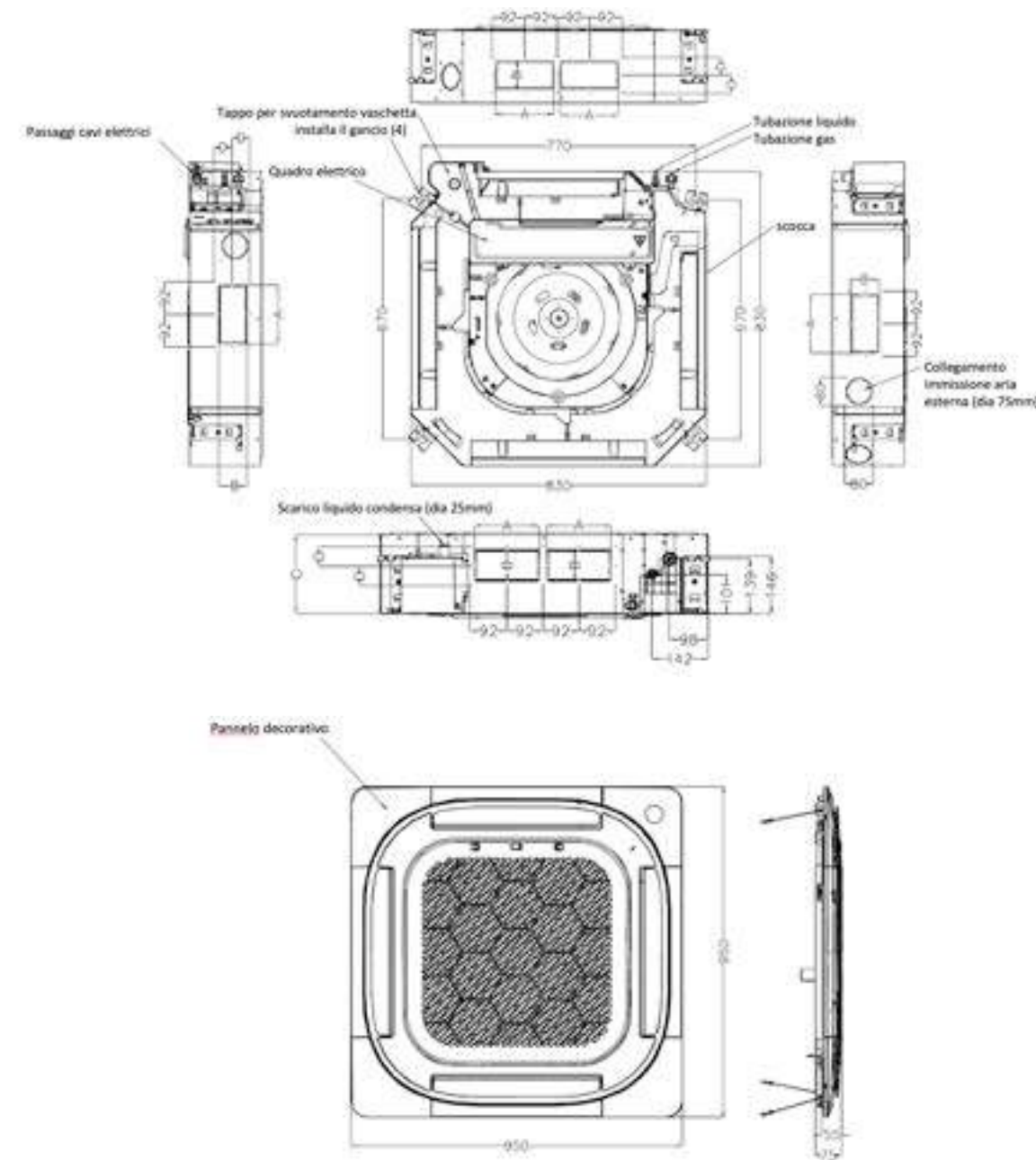

CASSETTE 4 VIE SLIM SCHEMI DIMENSIONALI

UNITÀ ESTERNE

MOX430U-24HFN8-Q(GA)

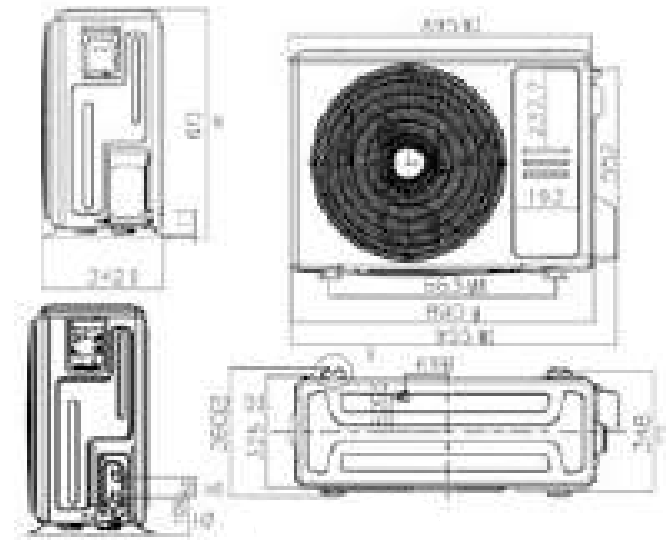

MOD30U-30HFN8-Q(GA)
 MOD30U-36HFN8-Q(GA)
 MOD30U-36HFN8-R(GA)
 MOD30U-42HFN8-Q(GA)

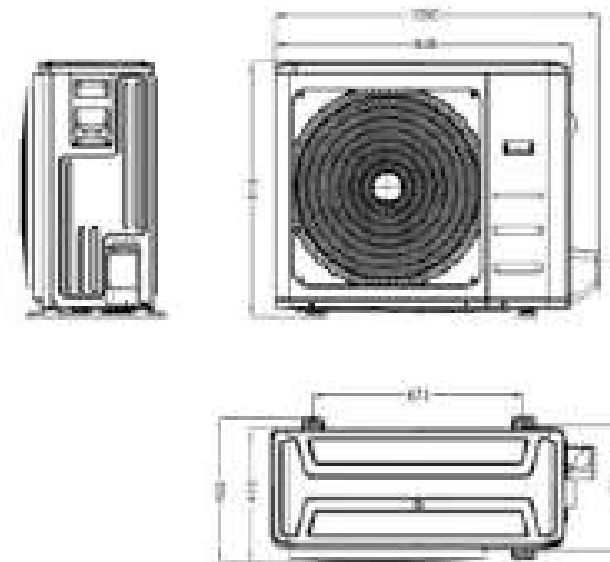

MOE30U-48HFN8-R(GA)
 MOE30U-55HFN8-R(GA)

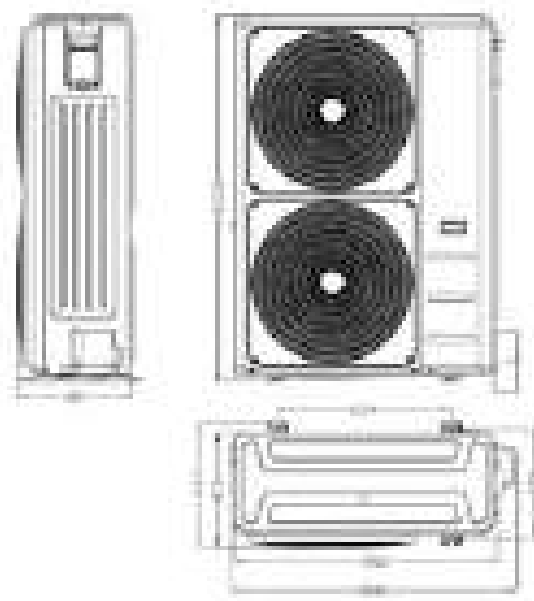

CASSETTE 4 VIE SLIM COLLEGAMENTI ELETTRICI

24-30-36-42K

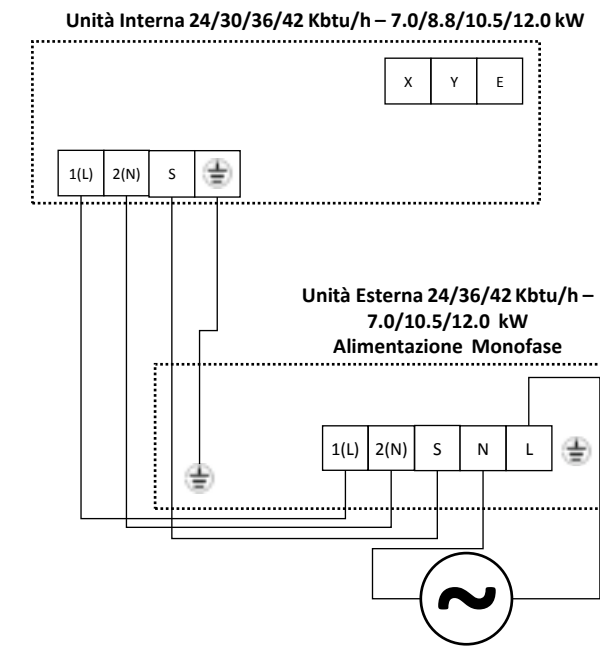

36-48-55K (TRIFASE)

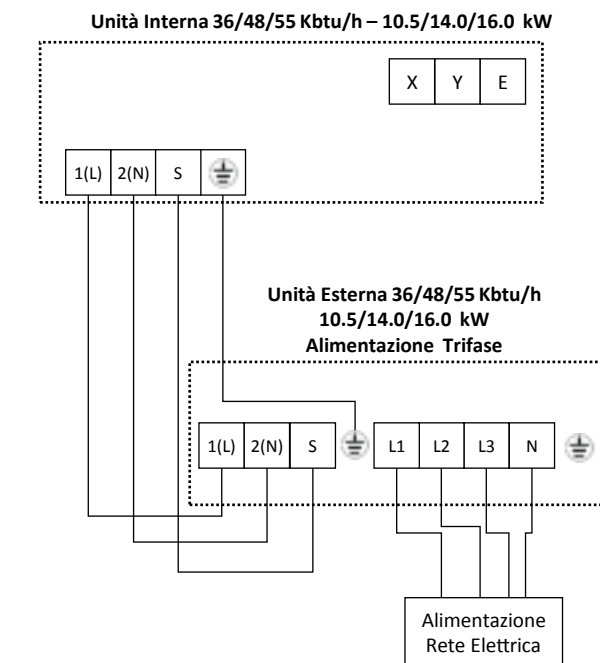

CARATTERISTICHE

- Capacità 3.5 - 5.3 - 7.0 - 8.8 - 10.5 - 12.0 - 14.0 - 16.0 kW
- Classe efficienza energetica A++/A+ (Eccetto 48k - A++/A)
- Pompa scarico condensa
- Comando IR a corredo
- Comando a filo a corredo
- Regolazione lineare velocità ventilatore
- Filtri G2
- Aspirazione aria reversibile
- Regolazione curve ventilatori
- Smart Kit opzionale
- Contatto ON-OFF / Contatto Alarm / Contatto FAN



FUNZIONALITÀ

COMANDO A FILO / INFRAROSSI

Il pannello decorativo è dotato del ricevitore infrarossi per il telecomando. L'unità può essere munita di un comando a filo accessorio con funzione di programmatore per una gestione ancora più funzionale.

POMPA SCARICO CONDENZA

Le unità interne sono equipaggiate con una pompa di scarico della condensa capace di sollevare il liquido fino a 60 cm sopra il livello della vaschetta.

SMART KIT OPZIONALE

Le unità possono essere dotate di un dispositivo accessorio che permette il loro controllo attraverso l'app Midea Air, tramite una connessione wireless lan. Così tutte le funzionalità delle unità sono disponibili anche da remoto.

ASPIRAZIONE REVERSIBILE

Il supporto filtri, di norma sul retro del prodotto, può essere scambiato con un pannello posto sul fondo per l'aspirazione dal basso e per una maggiore flessibilità di installazione.

CONTATTO ON-OFF / ALARM / FAN

Una serie di contatti sulla scheda elettronica dell'unità permette di controllare il prodotto in abbinamento con una serie di dispositivi esterni o di sincronizzare lo stato dell'unità con un altro prodotto.

REGOLAZIONE CURVE VENTILATORI

Le velocità di rotazione dei ventilatori della gamma Canalizzabili possono essere adattate in funzione dell'articolazione della rete di canali connessa al prodotto.



UNITÀ INTERNA (LxPxX mm)



MTIU-12HWFNX(GA) 700x506x200	MTI-36HWFNX(GA) 1360x774x249
MTIU-18HWFNX(GA) 880x674x210	MTI-42HWFNX(GA) 1200x874x300
MTI-24HWFNX(GA) 1100x774x249	MTI-48HWFNX(GA) 1200x874x300
MTI-30HWFNX(GA) 1360x774x249	MTI-55HWFNX(GA) 1200x874x300

UNITÀ ESTERNA (LxPxX mm)



MOX230-12HFN8-Q(GA) 765x303x555	MOD30U-36HFN8-R(GA) 946x410x810
MOX330U-18HFN8-Q(GA) 805x330x554	MOD30U-42HFN8-Q(GA) 946x410x810
MOX430U-24HFN8-Q(GA) 890x342x673	MOE30U-48HFN8-R(GA) 952x415x1333
MOD30U-30HFN8-Q(GA) 946x410x810	MOE30U-55HFN8-R(GA) 952x415x1333
MOD30U-36HFN8-Q(GA) 946x410x810	

*La classe energetica può variare a seconda dei modelli della serie. Consultare la tabella per informazioni più dettagliate.

CANALIZZABILI



Codice Unità Interna		MTIU-12HWFNX(GA)	MTIU-18HWFNX(GA)	MTI-24HWFNX(GA)	
EAN		8052705162554	8052705162561	8052705162660	
Codice Unità Esterna		MOX230U-12HFN8-Q(GA)	MOX330U-18HFN8-Q(GA)	MOX430U-24HFN8-Q(GA)	
EAN		8052705162769	8052705162776	8052705162783	
Alimentazione elettrica Unità Interna		F-V-Hz	Monofase 220-240V 50Hz		
Alimentazione elettrica Unità Esterna		F-V-Hz	Monofase 220-240V 50Hz		
Raffreddamento	Capacità	kW (Min-Nom-Max)	0,53-3,52-3,99	2,55-5,28-5,86	3,28-7,03-8,16
	Potenza Elettrica Assorbita	W (Min-Nom-Max)	155-1053-1373	710-1530-2150	750-2190-2960
	Corrente	A (Nom)	4,8	7,1	10,2
	Carico Teorico (PdesignC)	kW	3,5	5,4	7,1
	SEER		6,3	6,5	6,2
	Classe di efficienza energetica		A++	A++	A++
	Consumo Energetico Annuo	kWh/A	197	291	401
Riscaldamento	Capacità	kW (Min-Nom-Max)	1,00-3,81-4,39	2,20-5,57-6,15	2,81-7,62-8,49
	Potenza Elettrica Assorbita	W (Min-Nom-Max)	302-1038-1390	740-1510-1760	640-1900-2580
	Corrente	A (Nom)	4,5	6,8	9,2
	Carico Teorico (PdesignH)	kW (Stagione Media)	2,7-3,4	4,3-5,2	5,4-6,0
	SCOP (Stagione Media)		4,0-5,1	4,0-5,1	4,0-5,1
	Classe di efficienza energetica (Stagione Media)		A+ - A+++	A+ - A+++	A+ - A+++
	Consumo Energetico Annuo (Stagione Media)	kWh/A (Stagione Media)	945-933	1505-1434	1890-1647
Temperatura limite esercizio (Tol)	°C	-15	-15	-15	
Efficienza energetica	E.E.R./C.O.P.	W/W	3,45/3,8	3,45/3,79	3,28/4,01
Unità Interna	Dimensioni (L-P-A)	mm	700-506-200	880-674-210	1100-774-249
	Peso netto	Kg	17,8	24,4	32,3
	Dimensioni Imballo (L-P-A)	mm	860-540-285	1070-725-280	1305-805-315
	Peso lordo	Kg	21,5	29,6	39,1
	Portata Aria (Min-Med-Max)	m3/h	300-480-600	515-706-911	825-1035-1229
	Pressione Ventilatore Nominale	Pa	25	25	25
	Pressione Ventilatore Campo di regolazione	Pa (Min-Max)	0-60	0-100	0-125
Pressione Sonora (Min-Med-Max)	dB(A)	23-29-31-35	26-34-38-41	27-37-40-42	
Potenza Sonora (Max)	dB(A)	58	58	62	
Unità Esterna	Dimensioni (L-P-A)	mm	765-303-555	805-330-554	890-342-673
	Peso netto	Kg	26,6	32,5	43,9
	Dimensioni Imballo (L-P-A)	mm	887-337-610	915-370-615	995-398-740
	Peso lordo	Kg	29,0	35,2	46,9
	Portata Aria	m3/h	2200	2100	3500
	Pressione sonora (Max)	dB(A)	62	65	68
	Tipologia Compressore		ROTATIVO	ROTATIVO	ROTATIVO
Dimensioni e Limitazioni Circuito Frigorifero	Tubazione Lato Liquido	mm	6,35	6,35	9,52
	Tubazione Lato Gas	mm	9,52	12,70	15,88
	Lunghezza Tubazioni Coperta da Precarica	m	5	5	5
	Lunghezza minima raccomandata tubazioni	m	3	3	3
	Lunghezza Equivalente tubazioni (Max)	m	25	30	50
	Incremento di Refrigerante	g/m	12	12	24
	Dislivello (Max)	m	10	20	25
Fluido Frigorifero	Tipologia di Refrigerante		R32	R32	R32
	GWP		675	675	675
	Quantità Precaricata	Kg	0,72	1,15	1,50
	Emissioni CO ₂ equivalenti	Ton.	0,486	0,777	1,013
	Pressione di prova (Lato Alta/Bassa)	MPa	4,3/1,7	4,3/1,7	4,6/1,7
Collegamenti Elettrici	Collegamento Alimentazione U.E.	n° conduttori	Unità esterna	Unità esterna	Unità esterna
	Collegamento Unità Interna-Esterna	n° conduttori	3+Terra	3+Terra	3+Terra
	Potenza Elettrica Assorbita Massima	W	1850	2950	3700
	Corrente Massima	A	9,0	13,5	19,0
Limiti Operativi	Temperature Interne	Raff.(Min-Max) °C B.U.	+16 - +32	+16 - +32	+17 - +32
		Risc. (Min-Max) °C B.S.	0 - +30	0 - +30	0 - +30
	Temperature Esterne	Raff.(Min-Max) °C B.S.	-15 - +50	-15 - +50	-15 - +50
		Risc. (Min-Max) °C B.U.	-15 - +24	-15 - +24	-15 - +24
Accessori	Modello	WF-60B1-C	Smart Kit per Linea Commerciale (modulo WI-FI)		
		KJR-120C/TF-E	Comando a filo		

I dati dichiarati per le prestazioni stagionali sono relativi alle condizioni previste nella PR EN 14825. I valori di EER e COP, utilizzabili esclusivamente per le finalità rivolte alla fruizione di detrazioni fiscali, sono riferite alle condizioni di cui alla PR EN 14511. I consumi energetici stagionali indicati, si riferiscono a cicli armonizzati di prova. L'effettivo consumo elettrico del prodotto, in condizioni di reale utilizzo, può differire da quanto indicato. I dati sono suscettibili di variazione e modifica senza obbligo di preavviso. I valori di pressione sonora sono alle seguenti condizioni: livello di pressione sonora ambientale pari a 0 dB (Pressione pari a 20 QPa), unità posizionata in condizione di campo libero, misuratore posizionato a 1,5 metri di distanza dal fondo dell'unità (unità interna), 1,5 metri e in posizione elevata di 0,8 metri (unità esterna). Canale di mandata, di sezione pari alla bocca di mandata dell'unità, con lunghezza pari a 2 metri; canale di aspirazione, di sezione pari alla bocca di aspirazione, con lunghezza pari a 1 metro. Filtri aria non installati. Il livello di pressione sonora percepito durante il funzionamento in effettive condizioni di esercizio può differire da quanto riportato sopra a causa delle condizioni di installazione e della prossimità a superfici fono riflettenti. La perdita di refrigerante contribuisce al cambiamento climatico. In caso di rilascio nell'atmosfera, i refrigeranti con un potenziale di riscaldamento globale (GWP) più basso contribuiscono in misura minore al riscaldamento globale rispetto a quelli con un GWP più elevato. Questo apparecchio contiene un fluido refrigerante con un GWP di 675. Se 1 kg di questo fluido refrigerante fosse rilasciato nell'atmosfera, quindi, l'impatto sul riscaldamento globale sarebbe 675 volte più elevato rispetto a 1 kg di CO₂ per un periodo di 100 anni. In nessun caso l'utente deve cercare di intervenire sul circuito refrigerante o di disassemblare il prodotto. In caso di necessità occorre sempre rivolgersi a personale qualificato e certificato ai fini delle normative vigenti.

CANALIZZABILI SCHEMI DIMENSIONALI

UNITÀ INTERNE

MTIU-12HWFNX(GA)
MTIU-18HWFNX(GA)

MTI-24HWFNX(GA)
MTI-30HWFNX(GA)

MTI-36HWFNX(GA)
MTI-42HWFNX(GA)

MTI-48HWFNX(GA)
MTI-55HWFNX(GA)

Modello	Dimensioni (mm)																
	A	B	C	D	E	F	G	H	I	J	K	L	M	H1	H2	W1	W2
12	700	200	506	450	137	537	30	152	599	186	50	741	360	84	140	84	84
18	880	210	674	600	140	706	50	136	782	190	40	920	508	78	148	88	112
24	1100	249	774	700	140	926	50	175	1001	228	5	1140	598	80	150	130	155
30-36	1360	249	774	700	140	1186	50	175	1261	228	5	1400	598	80	150	130	155
42-55	1200	300	874	800	123	1044	50	227	1101	280	5	1240	697	80	150	185	210

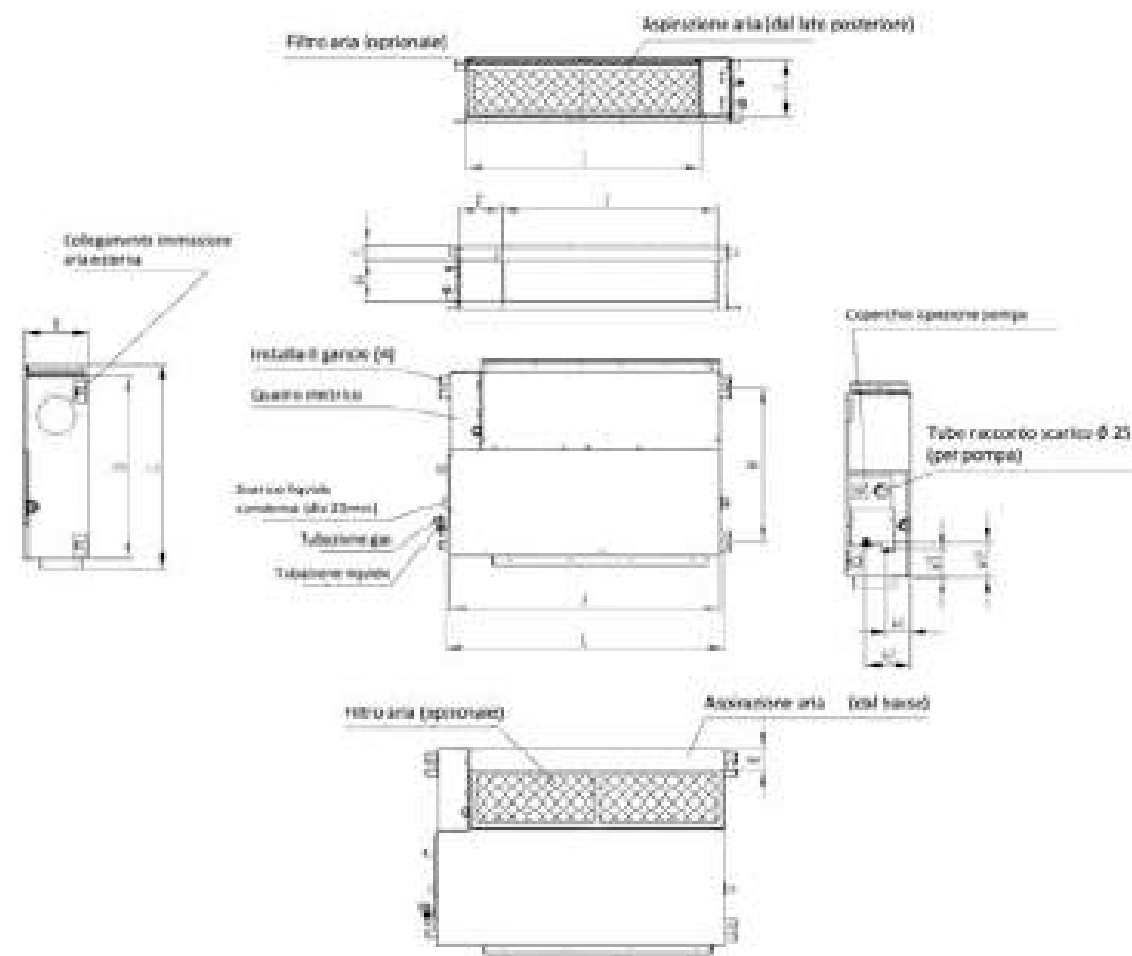

SCHEMI DIMENSIONALI

UNITÀ ESTERNE

MOX230U-12HFN8-Q(GA)

MOX330U-18HFN8-Q(GA)

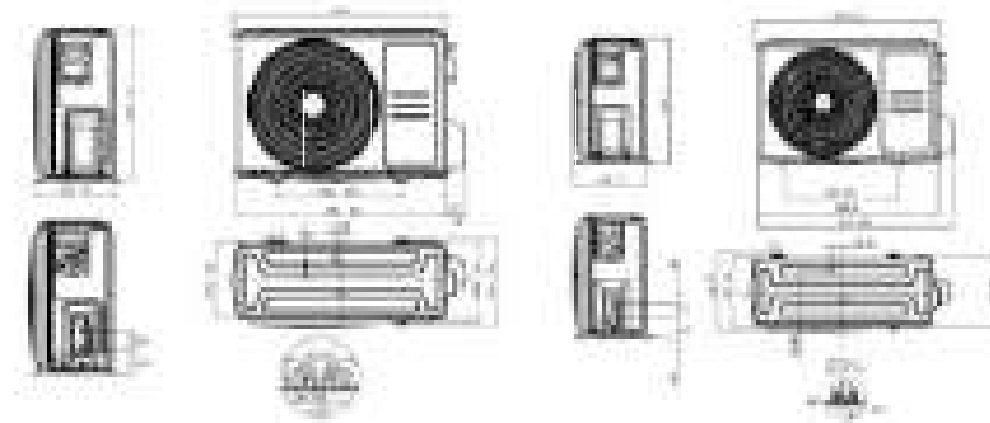

MOX430U-24HFN8-Q(GA)

MOD30U-30HFN8-Q(GA)
MOD30U-36HFN8-Q(GA)
MOD30U-36HFN8-R(GA)
MOD30U-42HFN8-Q(GA)

MOE30U-48HFN8-R(GA)
MOE30U-55HFN8-R(GA)

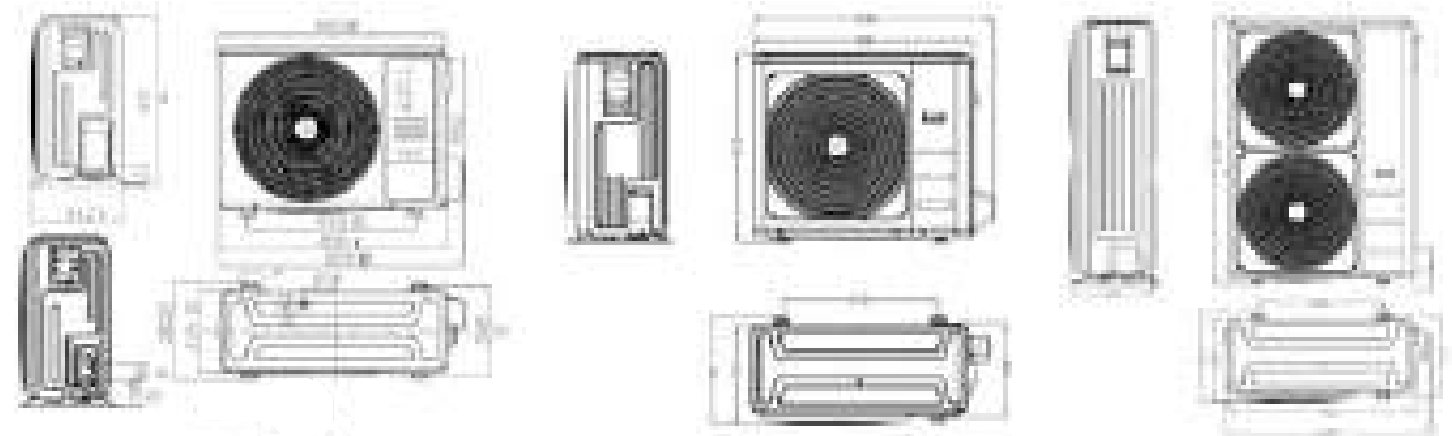

COLLEGAMENTI ELETTRICI

12-18K

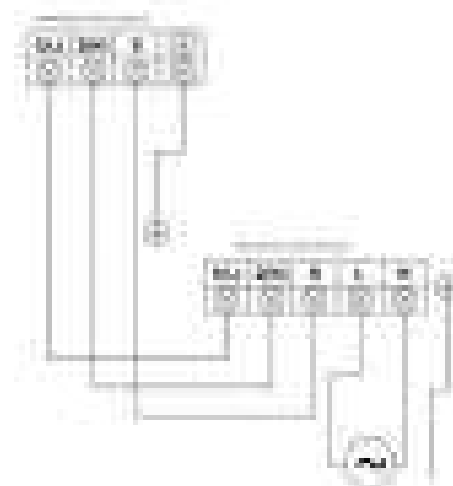

24-30-36-42K

Unità Interna 24/30/36/42 Kbtu/h - 7.0/8.8/10.5/12.0 kW

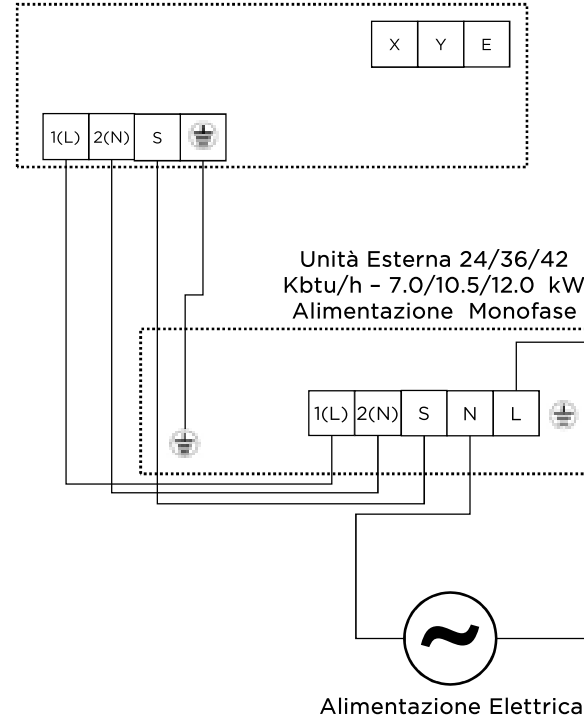

36-48-55K (TRIFASE)

Unità Interna 36/48/55 Kbtu/h - 10.5/14.0/16.0 kW

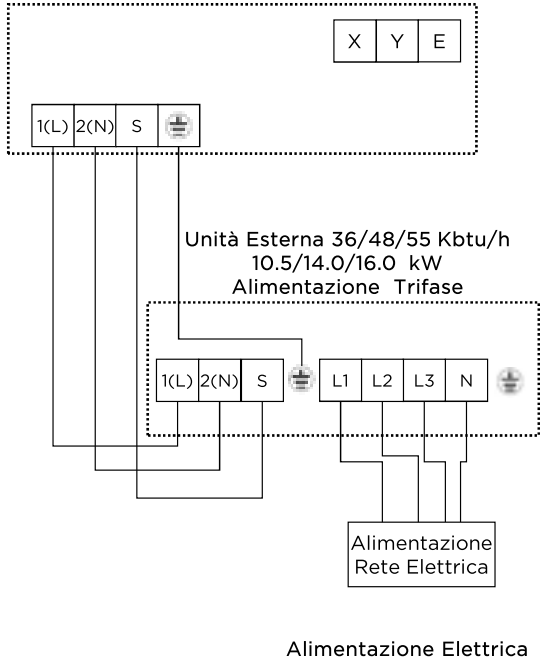

MTIU-12HWFNX(GA)

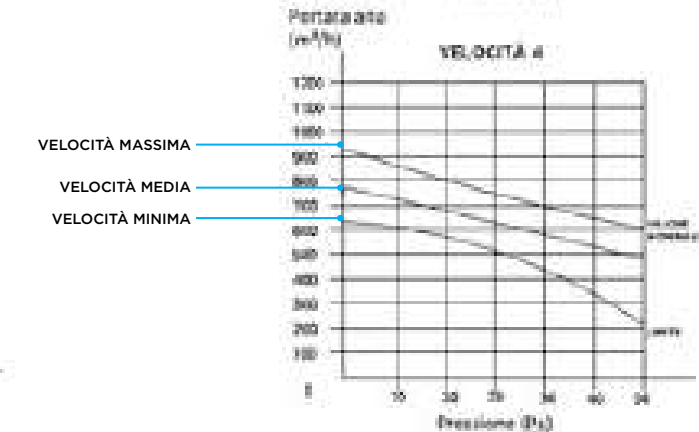
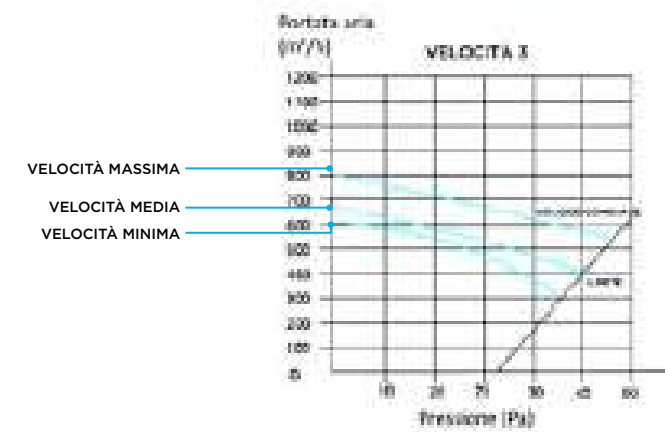
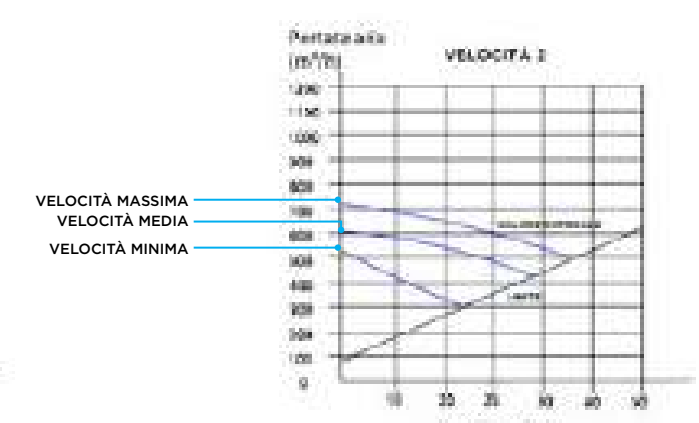
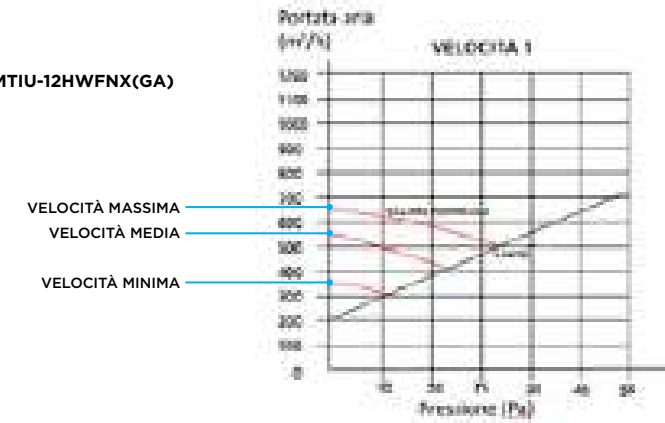

MTIU-18HWFNX(GA)

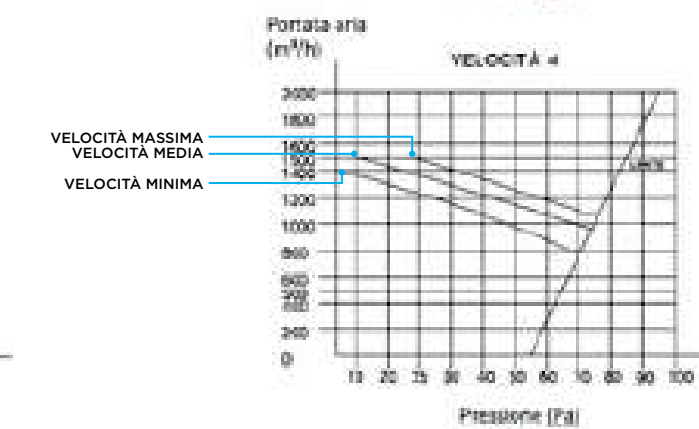
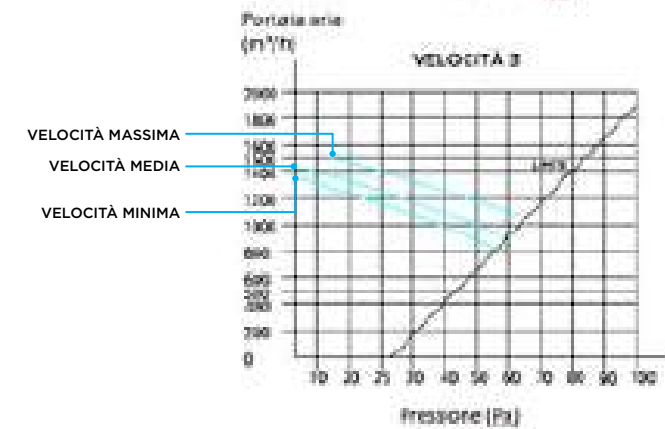
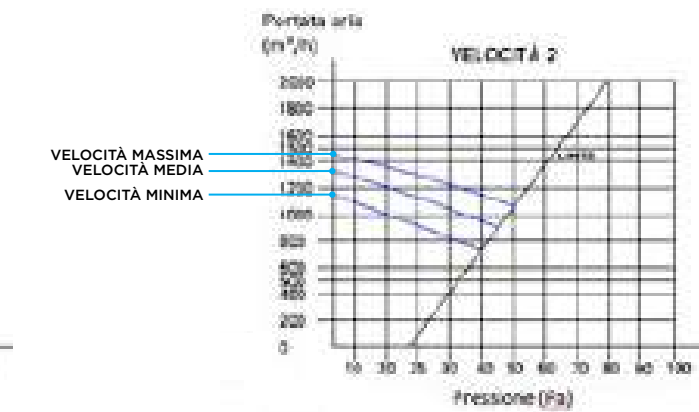
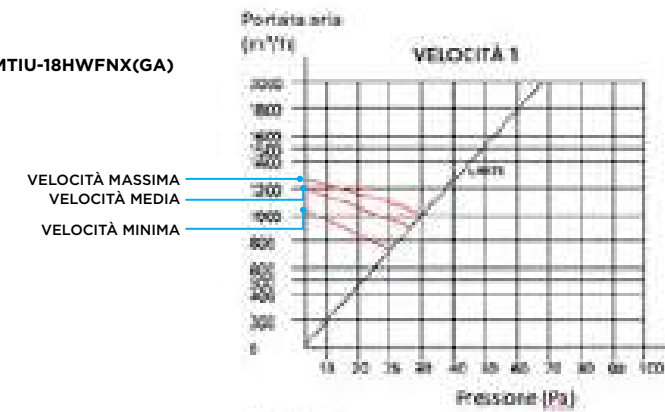

NOTA: prestazioni ottenute alle condizioni nominali di prova e con unità priva di filtri aria.

CANALIZZABILI CURVE PRESTAZIONE VENTILATORI

MTI-24HWFNX(GA)

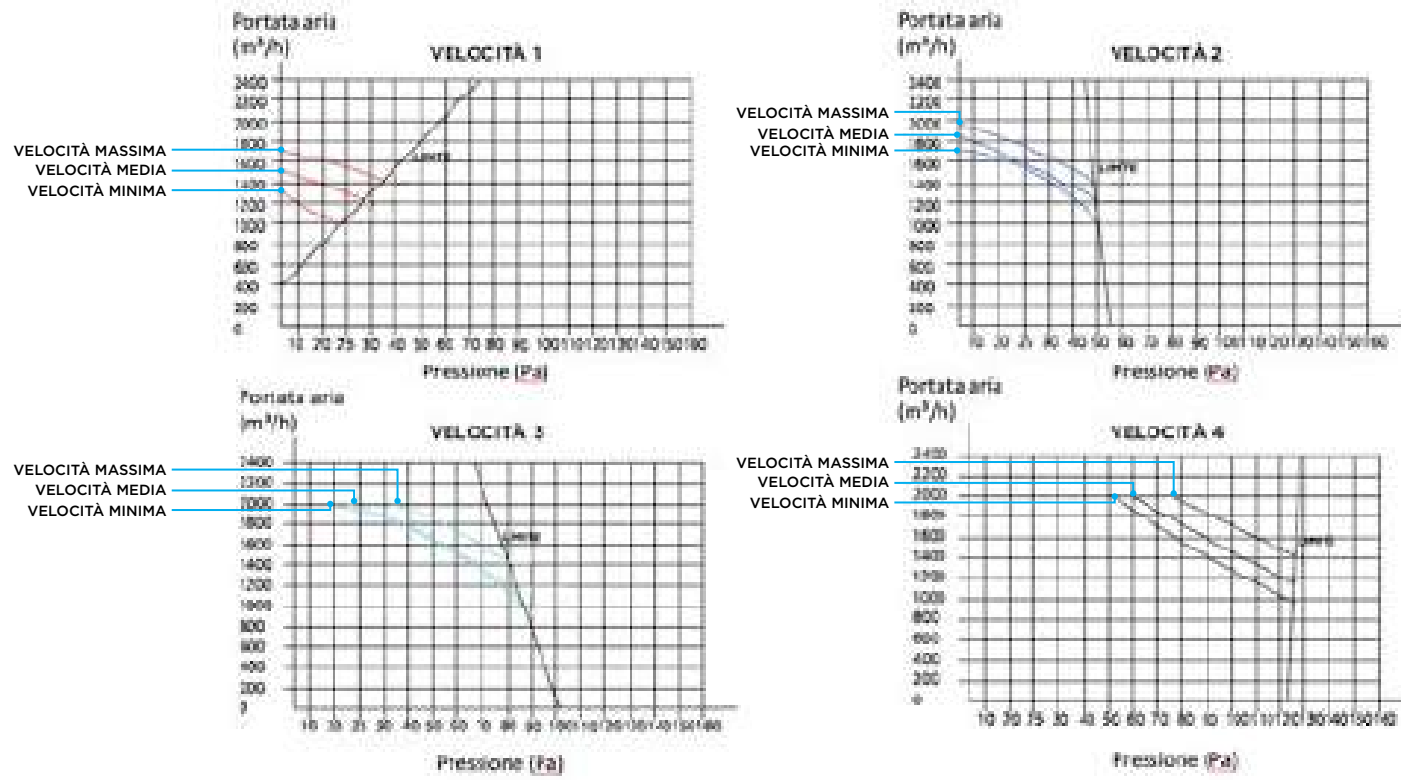

MTI-30HWFNX(GA)
MTI-36HWFNX(GA)

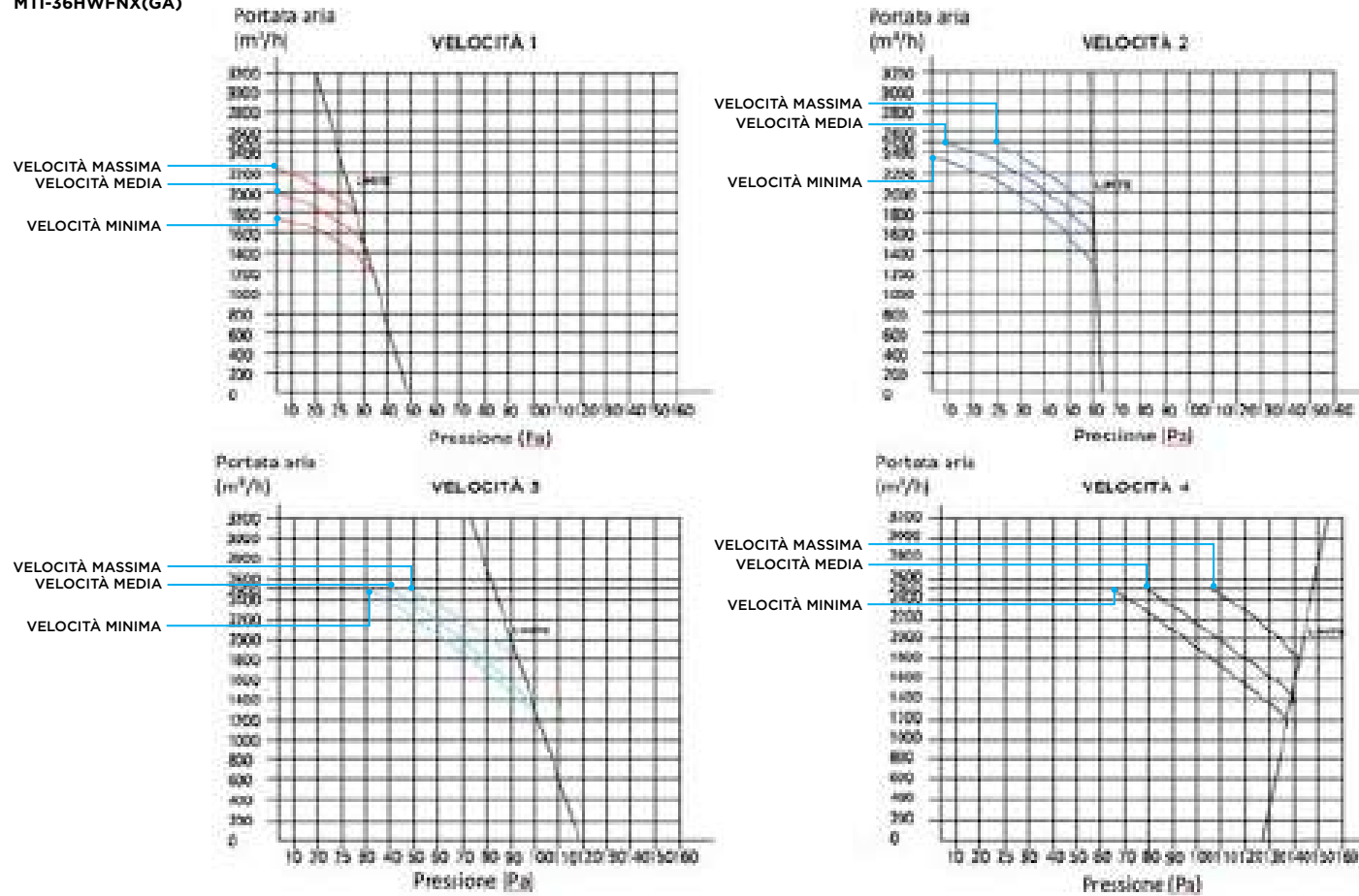

NOTA: prestazioni ottenute alle condizioni nominali di prova e con unità priva di filtri aria.

CURVE PRESTAZIONE VENTILATORI

MTI-42HWFNX(GA)
MTI-48HWFNX(GA)

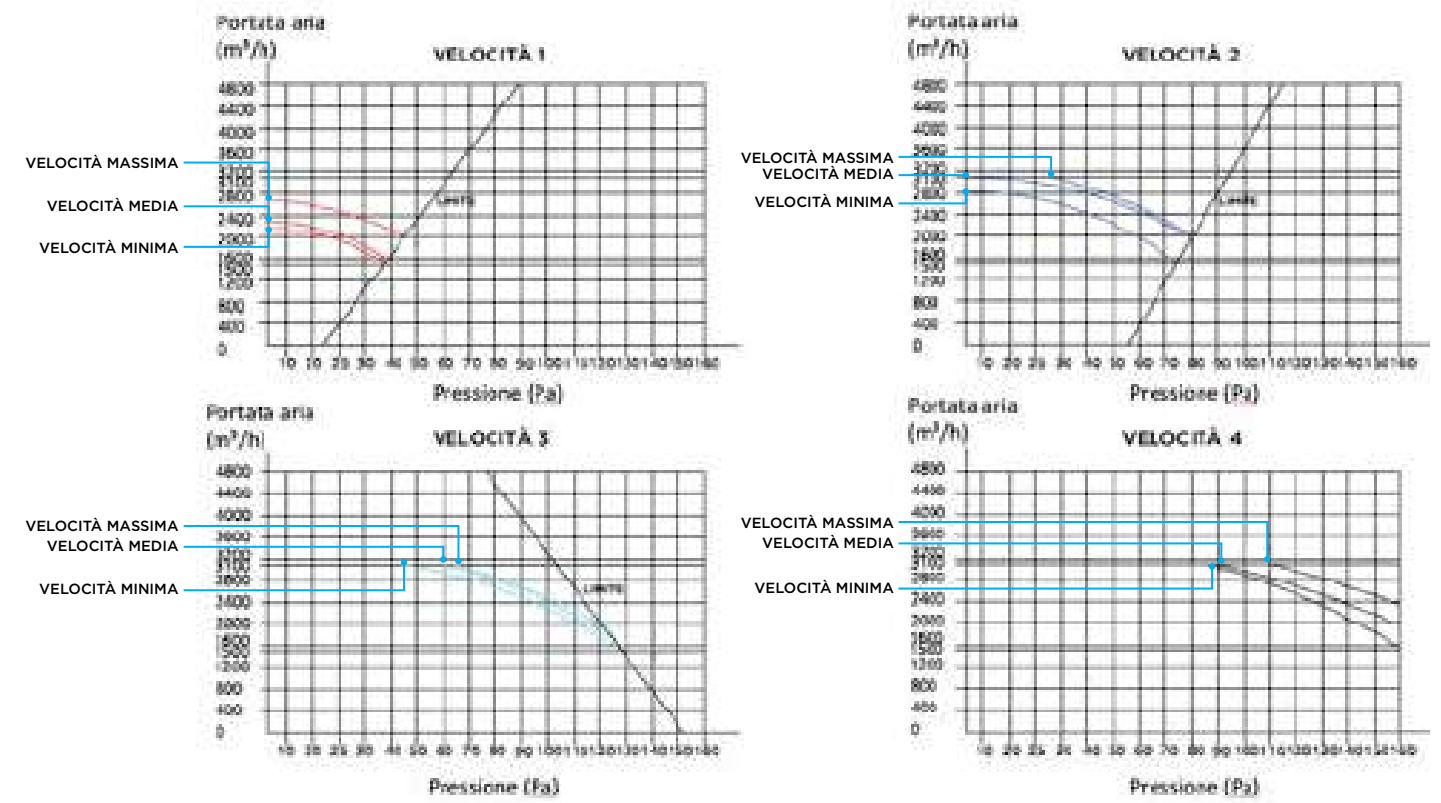

MTI-55HWFNX(GA)

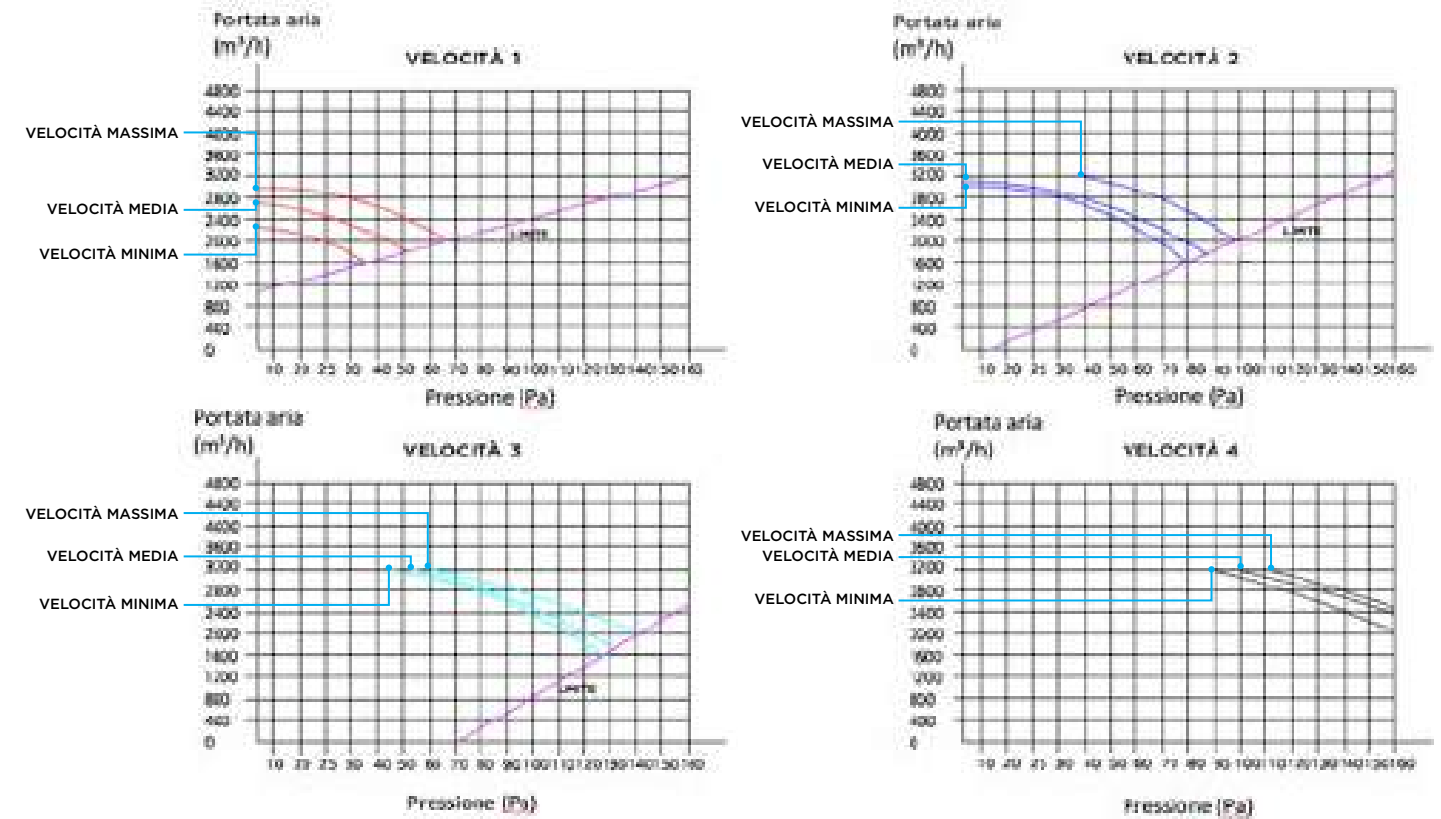

NOTA: prestazioni ottenute alle condizioni nominali di prova e con unità priva di filtri aria.

CARATTERISTICHE

- Capacità 3.5 - 5.0 kW
- Classe efficienza energetica A++/A+
- Contatto ON-OFF
- Doppio ventilatore tangenziale
- Doppia feritoia di mandata aria
- Display frontale alfanumerico
- Smart Kit opzionale

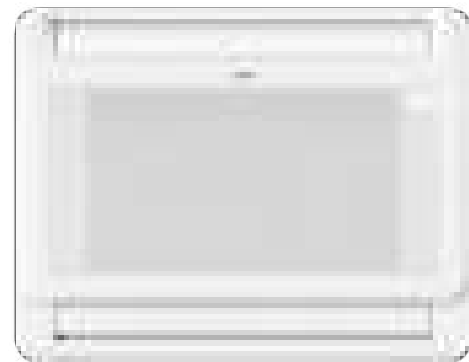

FUNZIONALITÀ

MASSIMA EFFICACIA IN OGNI STAGIONE

Le due feritoie di mandata d'aria superiore e inferiore di maggiori dimensioni, possono operare anche in contemporanea, aumentando così la quantità di aria disponibile per raggiungere il comfort desiderato nel minor tempo possibile.

DOPPIO VENTILATORE

Il doppio ventilatore tangenziale micro regolabile, assicura elevata efficienza energetica e il massimo delle prestazioni.

CONTROLLO TOTALE CON APP MSmartHome

La console può essere dotata di un dispositivo accessorio (Smart Kit Midea mod. EU-SK105) che permette il suo controllo attraverso l'app Midea MSmartHome. Così le funzionalità della console sono disponibili anche da remoto.

CONTATTO ON-OFF

Grazie a una morsettiera dedicata, può essere facilmente collegato un interruttore per accendere o spegnere l'unità da un dispositivo remoto, o per integrare un sistema di controllo BMS.

INSTALLAZIONE E MANUTENZIONE SEMPLIFICATE

La nuova piastra di montaggio consente un'installazione rapida e flessibile. Il pannello frontale rimovibile, privo di parti elettriche, può essere direttamente rimosso e pulito, così come il filtro aria.

DISPLAY FRONTALE ALFANUMERICO

Il display di ultima generazione presente sul pannello frontale è intuitivo e di facile lettura.



UNITÀ INTERNA (LxPxX mm)



MFA2U-12HRFNX(GA)
794x200x621

MFA2U-17HRFNX(GA)
794x200x621

UNITÀ ESTERNA (LxPxX mm)



MOX230-12HFN8-Q(GA)
765x303x555

MOX330U-18HFN8-Q(GA)
805x330x554

CONSOLE



Modello Unità Interna		MFA2U-12HRFNX(GA)	MFA2U-17HRFNX(GA)	
EAN		8052705166356	8052705166354	
Modello Unità Esterna		MOX230-12HFN8-Q(GA)	MOX330U-18HFN8-Q(GA)	
EAN		8052705162769	8052705162776	
Alimentazione elettrica Unità Interna	F-V-Hz	Monofase 220-240V 50Hz		
Alimentazione elettrica Unità Esterna	F-V-Hz	Monofase 220-240V 50Hz		
Raffreddamento	Capacità	kW (Min-Nom-Max)	0,76-3,52-4,25	2,64-4,98-5,57
	Potenza Elettrica Assorbita	W (Min-Nom-Max)	170-1000-1350	650-1500-1950
	Corrente	A (Nom)	4,52	6,7
	Carico Teorico (PdesignC)	kW	3,5	5
	SEER		7,3	6,7
	Classe di efficienza energetica		A++	A++
Riscaldamento	Consumo Energetico Annuo	kWh/A	168	261
	Capacità	kW (Min-Nom-Max)	0,45-3,81-4,69	2,20-5,28-6,30
	Potenza Elettrica Assorbita	W (Min-Nom-Max)	150-980-1300	600-1420-1900
	Corrente	A (Nom)	4,43	6,4
	Carico Teorico (PdesignH)	kW (Stagione Media-Più Calda)	2,6-3,4	4,0-5,0
	SCOP	(Stagione Media-Più Calda)	4,0-5,5	4,0-5,0
Efficienza energetica	Classe di efficienza energetica	(Stagione Media-Più Calda)	A+ - A+++	A+ - A++
	Consumo Energetico Annuo	kWh/A (Stagione Media-Più Calda)	910/866	1400/1450
	Temperatura limite esercizio (Tol)	°C	-15	-15
Unità Interna	E.E.R./C.O.P.	W/W	3,52/3,89	3,32/3,72
	Dimensioni (L-P-A)	mm	794-200-621	794-200-621
	Peso netto	Kg	14,9	14,9
Unità Esterna	Dimensioni Imballo (L-P-A)	mm	865-280-719	865-280-719
	Peso lordo	Kg	18,8	18,8
	Portata Aria (Min-Med-Max)	m ³ /h	490-580-650	600-690-780
Dimensioni e Limitazioni Circuito Frigorifero	Pressione Sonora (Min-Med-Max)	dB(A)	27-34-37	32-38-41
	Potenza Sonora (Max)	dB(A)	54	55
	Dimensioni (L-P-A)	mm	765-303-555	805-330-554
	Peso netto	Kg	26,6	32,5
	Dimensioni Imballo (L-P-A)	mm	887-337-610	915-370-615
	Peso lordo	Kg	29	35,2
	Portata Aria	m ³ /h	2200	2100
	Potenza Sonora (Max)	dB(A)	62	63
	Tipologia Compressore		ROTATIVO	ROTATIVO
	Fluido Frigorifero	Tubazione Lato Liquido	mm	6,35
Tubazione Lato Gas		mm	9,52	12,7
Lunghezza Tubazioni (Pre-carica)		m	5	5
Lunghezza minima raccomandata tubazioni		m	3	3
Lunghezza Equivalente tubazioni (Max)		m	25	30
Incremento di Refrigerante		g/m	12	12
Collegamenti Elettrici	Dislivello (Max)	m	10	20
	Fluido Refrigerante		R32	R32
	GWP		675	675
	Quantità Pre-caricata	Kg	0,72	1,15
	Emissioni equivalenti CO2	Ton	0,486	776
Limiti Operativi	Pressione di prova (Lato Alta/Bassa)	MPa	4,3/1,7	4,3/1,7
	Alimentazione elettrica principale		Unità esterna	Unità esterna
	Collegamento Unità Interna-Esterna	n° conduttori	3P + Terra	3P + Terra
	Potenza Elettrica Assorbita Massima	W	1850	2950
Accessori	Corrente Massima	A	9	13,5
	Modello		SK-105	Smart Kit Midea (modulo WI-FI)
	Temperature Interne	Raff.(Min-Max) °C B.U.	+17 + 32.	+17 + 32.
	Temperature Esterne	Risc. (Min-Max) °C B.S.	0 - +30	0 - +30
Limiti Operativi	Temperature Interne	Raff.(Min-Max) °C B.U.	-15 + 50.	-15 + 50.
	Temperature Esterne	Risc. (Min-Max) °C B.U.	-15 + 24.	-15 + 24.

I dati dichiarati per le prestazioni stagionali sono relativi alle condizioni previste nella PR EN 14825.

I valori di EER e COP, utilizzabili esclusivamente per le finalità rivolte alla fruizione di detrazioni fiscali, sono riferite alle condizioni di cui alla PR EN 14511. I consumi energetici stagionali indicati, si riferiscono a cicli armonizzati di prova. L'effettivo consumo elettrico del prodotto, in condizioni di reale utilizzo, può differire da quanto indicato. I dati sono suscettibili di variazione e modifica senza obbligo di preavviso. I valori di pressione sonora sono alle seguenti condizioni: livello di pressione sonora ambientale pari a 0 dB (Pressione pari a 20 QPa), unità posizionata in condizione di campo libero, misuratore posizionato a 1,5 metri di distanza dal fondo dell'unità (unità interna), 1,5 metri e in posizione elevata di 0,8 metri (unità esterna). Canale di mandata, di sezione pari alla bocca di mandata dell'unità, con lunghezza pari a 2 metri, canale di aspirazione, di sezione pari alla bocca di aspirazione, con lunghezza pari a 1 metro. Filtri aria non installati. Il livello di pressione sonora percepito durante il funzionamento in effettive condizioni di esercizio può differire da quanto riportato sopra a causa delle condizioni di installazione e della prossimità a superfici fono riflettenti. La perdita di refrigerante contribuisce al cambiamento climatico. In caso di rilascio nell'atmosfera, i refrigeranti con un potenziale di riscaldamento globale (GWP) più basso contribuiscono in misura minore al riscaldamento globale rispetto a quelli con un GWP più elevato. Questo apparecchio contiene un fluido refrigerante con un GWP di 675. Se 1 kg di questo fluido refrigerante fosse rilasciato nell'atmosfera, quindi, l'impatto sul riscaldamento globale sarebbe 675 volte più elevato rispetto a 1 kg di CO2, per un periodo di 100 anni. In nessun caso l'utente deve cercare di intervenire sul circuito refrigerante o di disassemblare il prodotto. In caso di necessità occorre sempre rivolgersi a personale qualificato e certificato ai fini delle normative vigenti.

CONSOLE SCHEMI DIMENSIONALI

UNITÀ INTERNA

MFAU-12HRFNX(GA)
MFA2U-17HRFNX(GA)

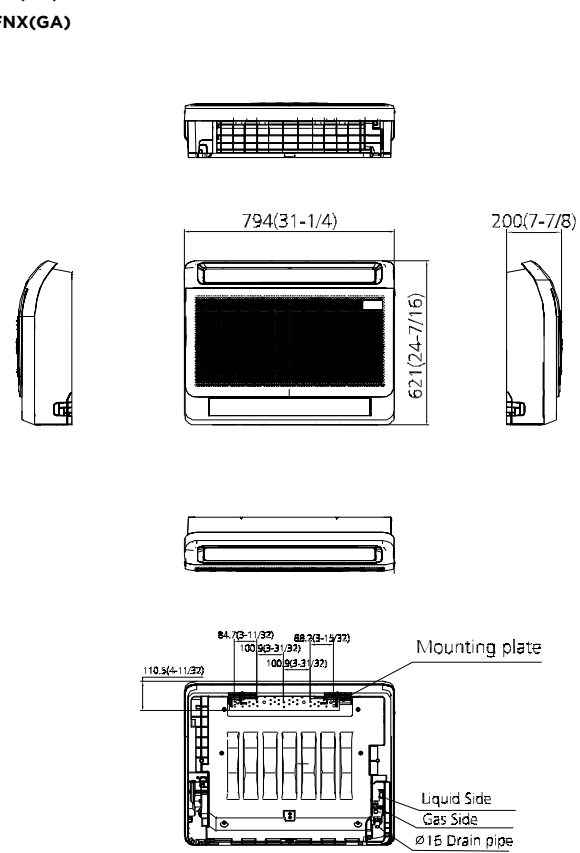

Valori non definitivi.

UNITÀ ESTERNA

MOX230-12HFN8-Q(GA)

MFA2U-17HRFNX(GA)

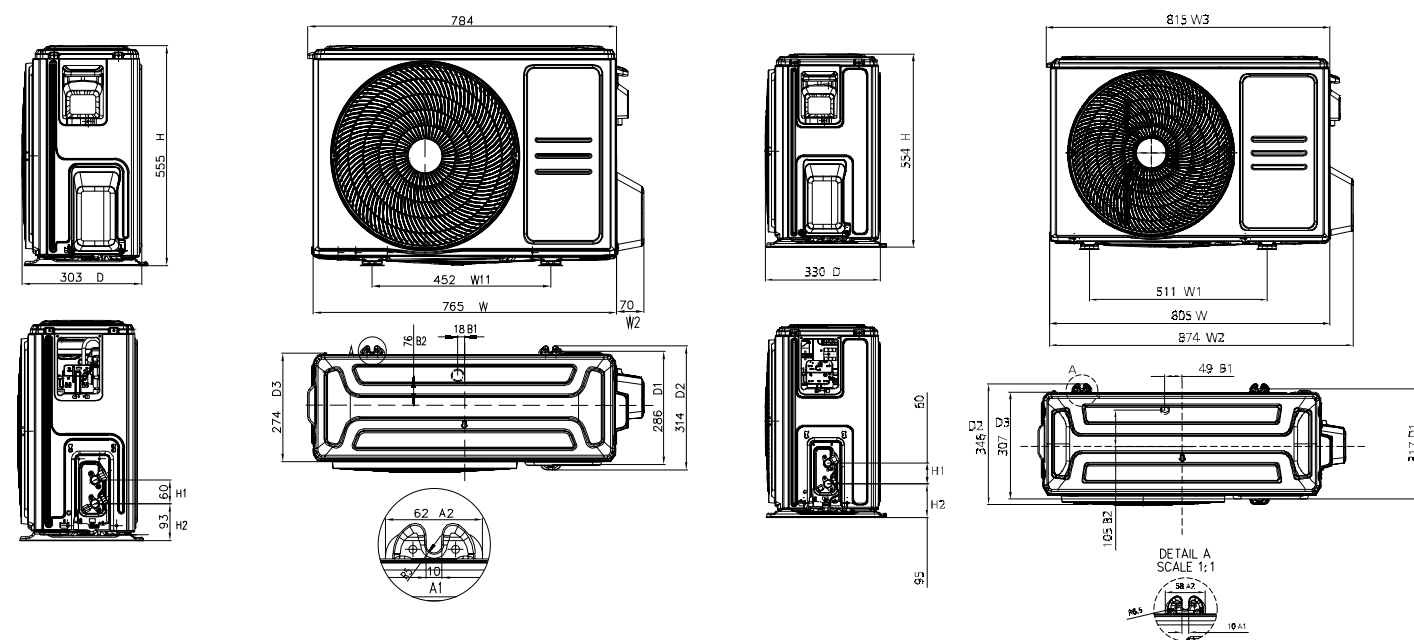

COLLEGAMENTI ELETTRICI

12K
17K

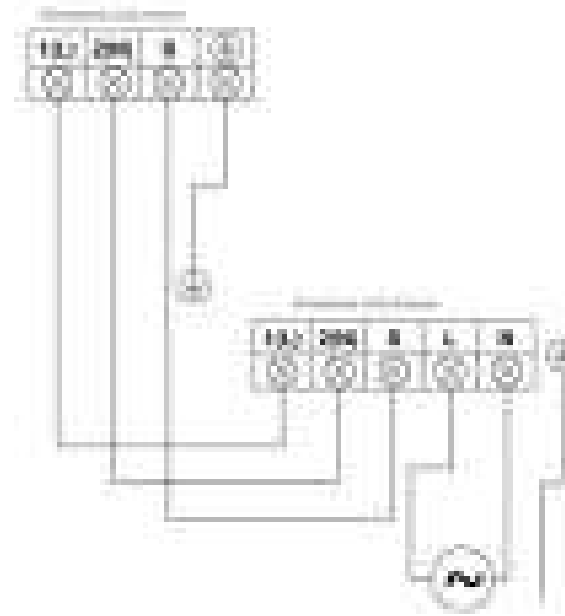

Valori non definitivi.

CARATTERISTICHE

- Capacità 5.3 - 7.0 - 10.5 - 14.0 - 15.8 kW
- Classe efficienza energetica A++/A+ (Eccetto 48k - A++/A)
- Comando IR a corredo
- Comando a filo opzionale
- Regolazione lineare velocità ventilatore
- Installazione pavimento/soffitto
- Contatto ON-OFF / Contatto Alarm



FUNZIONALITÀ

COMANDO A FILO / INFRAROSSI

L'unità interna della gamma Soffitto/Pavimento è dotata di ricevitore IR a bordo e può essere equipaggiata con un comando a filo accessorio con funzione di programmatore per una gestione ancora più funzionale.

CONTATTO ON-OFF / ALARM

Una serie di contatti sulla scheda elettronica dell'unità permette di controllare il prodotto in abbinamento con una serie di dispositivi esterni o di sincronizzare lo stato dell'unità con un altro prodotto.

PRE-RISCALDAMENTO

Prevenzione dell'eccessivo abbassamento delle temperature nella stanza, tramite l'attivazione automatica dell'unità interna in modalità pre-riscaldamento.

INSTALLAZIONE FLESSIBILE

Le unità interne della gamma Soffitto/Pavimento possono essere posizionate a parete o a soffitto in modo da garantire la migliore flessibilità di installazione.



UNITÀ INTERNA (LxPxA mm)



MUEU-18HRFNX(GA) 1068x675x235	MUE-48HRFNX(GA) 1650x675x235
MUE-24HRFNX(GA) 1068x675x235	MUE-55HRFNX(GA) 1650x675x235
MUE-36HRFNX(GA) 1650x675x235	

UNITÀ ESTERNA (LxPxA mm)



MOX330U-18HFN8-Q(GA) 805x330x554	MOD30U-36HFN8-R(GA) 946x410x810
MOX430U-24HFN8-Q(GA) 890x342x673	MOE30U-48HFN8-R(GA) 952x415x1333
MOD30U-36HFN8-Q(GA) 946x410x810	MOE30U-55HFN8-R(GA) 952x415x1333

SOFFITTO/PAVIMENTO



Codice Unità Interna	MUEU-18HRFNX(GA)	MUE-24HRFNX(GA)	MUE-36HRFNX(GA)		
EAN	8052705162592	8052705162721	8052705162738		
Codice Unità Esterna	MOX330U-18HFN8-Q(GA)	MOX430U-24HFN8-Q(GA)	MOD30U-36HFN8-Q(GA)		
EAN	8052705162776	8052705162783	8052705162806		
Alimentazione elettrica Unità Interna	F-V-Hz	Monofase 220-240V 50Hz			
Alimentazione elettrica Unità Esterna	F-V-Hz	Monofase 220-240V 50Hz			
Raffreddamento	Capacità	kW (Min-Nom-Max)	2,71-5,28-5,86	3,22-7,03-7,77	2,73-10,55-11,43
	Potenza Elettrica Assorbita	W (Min-Nom-Max)	670-1450-2027	747-2300-2930	900-3900-4250
	Corrente	A (Nom)	6,0	10,5	17,0
	Carico Teorico (PdesignC)	kW	5,4	7,2	10,5
	SEER		6,2	6,1	6,4
	Classe di efficienza energetica		A++	A++	A++
	Consumo Energetico Annuo	kWh/A	305	413	574
Riscaldamento	Capacità	kW (Min-Nom-Max)	2,42-5,57-6,30	2,72-7,62-8,29	2,78-11,72-12,78
	Potenza Elettrica Assorbita	W (Min-Nom-Max)	540-1500-1640	650-2050-2850	800-3350-3950
	Corrente	A (Nom)	6,6	9,5	15,0
	Carico Teorico (PdesignH)	kW (Stagione Media)	4,0-5,1	5,5-5,8	8,6-10,2
	SCOP (Stagione Media)		4,0-5,1	4,0-5,1	4,1-5,1
	Classe di efficienza energetica (Stagione Media)		A+ - A+++	A+ - A+++	A+ - A+++
	Consumo Energetico Annuo	kWh/A (Stagione Media)	1400-1400	1925-1592	2937-2800
Temperatura limite esercizio (Tol)	°C	-15	-15	-15	
Efficienza energetica	E.E.R./C.O.P.	W/W	3,64/3,71	3,30/3,72	3,25/3,80
Unità Interna	Dimensioni (L-P-A)	mm	1068-675-235	1068-675-235	1650-675-235
	Peso netto	Kg	28,0	28,0	41,5
	Dimensioni Imballo (L-P-A)	mm	1145-755-318	1145-755-318	1725-755-318
	Peso lordo	Kg	33,3	33,3	48,0
	Portata Aria (Min-Med-Max)	m ³ /h	723-839-958	853-1023-1192	1504-1728-1955
	Pressione Sonora (Si-Min-Med-Max)	dB(A)	24-37-41-44	32-43-46-49	37-44-49-50
	Potenza Sonora (Max)	dB(A)	59	55	65
Unità Esterna	Dimensioni (L-P-A)	mm	805-330-554	890-342-673	946-410-810
	Peso netto	Kg	32,5	43,9	66,9
	Dimensioni Imballo (L-P-A)	mm	915-370-615	995-398-740	1090-500-885
	Peso lordo	Kg	35,2	46,9	71,5
	Portata Aria	m ³ /h	2100	3500	4000
	Potenza sonora (Max)	dB(A)	65	67	70
	Tipologia Compressore		ROTATIVO	ROTATIVO	ROTATIVO
Dimensioni e Limitazioni Circuito Frigorifero	Tubazione Lato Liquido	mm	6,35	9,52	9,52
	Tubazione Lato Gas	mm	12,70	15,88	15,88
	Lunghezza Tubazioni Coperta da Precarica	m	5	5	5
	Lunghezza minima raccomandata tubazioni	m	3	3	3
	Lunghezza Equivalente tubazioni (Max)	m	30	50	75
	Incremento di Refrigerante	g/m	12	24	24
	Dislivello (Max)	m	20	25	30
Fluido Frigorifero	Tipologia di Refrigerante		R32	R32	R32
	GWP		675	675	675
	Quantità Precaricata	Kg	1,15	1,50	2,40
	Emissioni CO ² equivalenti	Ton.	0,777	1,013	1,620
	Pressione di prova (Lato Alta/Bassa)	MPa	4,3/1,7	4,6/1,7	4,6/1,7
Collegamenti Elettrici	Alimentazione elettrica principale		Unità esterna	Unità esterna	Unità esterna
	Collegamento Unità Interna-Esterna	n° conduttori	3+Terra	3+Terra	3+Terra
	Potenza Elettrica Assorbita Massima	W	2950	3700	5000
	Corrente Massima	A	13,5	19,0	22,5
Limiti Operativi	Temperature Interne	Raff.(Min-Max) °C B.U.	+17 - +32	+17 - +32	+17 - +32
		Risc. (Min-Max) °C B.S.	0 - +30	0 - +30	0 - +30
	Temperature Esterne	Raff.(Min-Max) °C B.S.	-15 - +50	-15 - +50	-15 - +50
		Risc. (Min-Max) °C B.U.	-15 - +24	-15 - +24	-15 - +24

Accessori	Modello	Comando a filo
	KJR-120G/TF-E	

I dati dichiarati per le prestazioni stagionali sono relativi alle condizioni previste nella PR EN 14825. I valori di EER e COP, utilizzabili esclusivamente per le finalità rivolte alla fruizione di detrazioni fiscali, sono riferite alle condizioni di cui alla PR EN 14511. I consumi energetici stagionali indicati, si riferiscono a cicli armonizzati di prova. L'effettivo consumo elettrico del prodotto, in condizioni di reale utilizzo, può differire da quanto indicato. I dati sono suscettibili di variazione e modifica senza obbligo di preavviso. I valori di pressione sonora sono alle seguenti condizioni: livello di pressione sonora ambientale pari a 0 dB (Pressione pari a 20 QPa), unità posizionata in condizione di campo libero, misuratore posizionato a 1 metro di distanza dal fronte dell'unità in posizione elevata di -0,8 metri (unità interna) 1,5 metri (unità esterna) rispetto ad essa. Il livello di pressione sonora percepito durante il funzionamento in effettive condizioni di esercizio può differire da quanto riportato sopra a causa delle condizioni di installazione e della prossimità a superfici fono riflettenti. La perdita di refrigerante contribuisce al cambiamento climatico. In caso di rilascio nell'atmosfera, i refrigeranti con un potenziale di riscaldamento globale (GWP) più basso contribuiscono in misura minore al riscaldamento globale rispetto a quelli con un GWP più elevato. Questo apparecchio contiene un fluido refrigerante con un GWP di 675. Se 1 kg di questo fluido refrigerante fosse rilasciato nell'atmosfera, quindi, l'impatto sul riscaldamento globale sarebbe 675 volte più elevato rispetto a 1 kg di CO₂, per un periodo di 100 anni. In nessun caso l'utente deve cercare di intervenire sul circuito refrigerante o di disassemblare il prodotto. In caso di necessità occorre sempre rivolgersi a personale qualificato e certificato ai fini delle normative vigenti.

*La classe energetica può variare a seconda dei modelli della serie. Consultare la tabella per informazioni più dettagliate.

Codice Unità Interna		MUE-36HRFNX(GA)	MUE-48HRFNX(GA)	MUE-55HRFNX(GA)	
EAN		8052705162738	8052705162745	8052705162752	
Codice Unità Esterna		MOD30U-36HFN8-R(GA)	MOE30U-48HFN8-R(GA)	MOE30U-55HFN8-R(GA)	
EAN		8052705162813	8052705162837	8052705162844	
Alimentazione elettrica Unità Interna	F-V-Hz	Monofase 220-240V 50Hz			
Alimentazione elettrica Unità Esterna	F-V-Hz	Monofase 220-240V 50Hz			
Raffreddamento	Capacità	kW (Min-Nom-Max)	2,73-10,55-11,78	3,52-14,07-15,24	4,10-15,83-16,71
	Potenza Elettrica Assorbita	W (Min-Nom-Max)	890-4000-4300	900-5000-5950	1100-5650-6650
	Corrente	A (Nom)	6,3	8,8	9,7
	Carico Teorico (PdesignC)	kW	10,5	14,0	15,5
	SEER		6,2	6,1	6,1
	Classe di efficienza energetica		A++	A++	A++
	Consumo Energetico Annuo	kWh/A	820	820	890
Riscaldamento	Capacità	kW (Min-Nom-Max)	2,81-11,72-12,78	4,10-16,12-17,00	4,40-18,17-19,64
	Potenza Elettrica Assorbita	W (Min-Nom-Max)	780-3350-3950	1000-5100-6050	1050-6050-7100
	Corrente	A (Nom)	5,4	8,9	10,5
	Carico Teorico (PdesignH)	kW (Stagione Media)	8,6-10,2	11,2-11,7	11,9-12,6
	SCOP	(Stagione Media)	4,0-5,1	3,9-5,1	4,0-5,1
	Classe di efficienza energetica	(Stagione Media)	A+ - A+++	A - A+++	A+ - A+++
	Consumo Energetico Annuo	kWh/A (Stagione Media)	4100-3211	4100-3211	4150-3459
Temperatura limite esercizio (Tol)	°C	-15	-15	-15	
Efficienza energetica	E.E.R./C.O.P.	W/W	3,30/3,87	3,29/3,75	3,36/3,73
Unità Interna	Dimensioni (L-P-A)	mm	1650-675-235	1650-675-235	1650-675-235
	Peso netto	Kg	41,5	41,7	42,3
	Dimensioni Imballo (L-P-A)	mm	1725-755-318	1725-755-318	1725-755-318
	Peso lordo	Kg	48,0	48,5	49,2
	Portata Aria (Min-Med-Max)	m ³ /h	1504-1728-1955	1600-1850-2100	1650-1950-2200
	Pressione Sonora (Si-Min-Med-Max)	dB(A)	39-45-48-51	36-45-50-53	38-47-51-54
	Potenza Sonora (Max)	dB(A)	65	67	67
Unità Esterna	Dimensioni (L-P-A)	mm	946-410-810	952-415-1333	952-415-1333
	Peso netto	Kg	80,5	103,7	107,0
	Dimensioni Imballo (L-P-A)	mm	1090-500-885	1095-495-1480	1095-495-1480
	Peso lordo	Kg	85	118,3	121,2
	Portata Aria	m ³ /h	4000	7500	7500
	Potenza sonora (Max)	dB(A)	70	74	73
	Tipologia Compressore		ROTATIVO	ROTATIVO	ROTATIVO
Dimensioni e Limitazioni Circuito Frigorifero	Tubazione Lato Liquido	mm	9,52	9,52	9,52
	Tubazione Lato Gas	mm	15,88	15,88	15,88
	Lunghezza Tubazioni Coperta da Precarica	m	5	5	5
	Lunghezza minima raccomandata tubazioni	m	3	3	3
	Lunghezza Equivalente tubazioni (Max)	m	75	75	75
	Incremento di Refrigerante	g/m	24	24	24
	Dislivello (Max)	m	30	30	30
Fluido Frigorifero	Tipologia di Refrigerante		R32	R32	R32
	GWP		675	675	675
	Quantità Precaricata	Kg	2,40	2,90	3,00
	Emissioni CO ² equivalenti	Ton.	1,620	1,620	2,025
	Pressione di prova (Lato Alta/Bassa)	MPa	4,6/1,7	4,6/1,7	4,6/1,7
Collegamenti Elettrici	Alimentazione elettrica principale		Unità esterna	Unità esterna	Unità esterna
	Collegamento Unità Interna-Esterna	n° conduttori	3+Terra	3+Terra	3+Terra
	Potenza Elettrica Assorbita Massima	W	5000	6900	7500
	Corrente Massima	A	10,0	13,0	14,0
Limiti Operativi	Temperature Interne	Raff.(Min-Max) °C B.U.	+17 - +32	+17 - +32	+17 - +32
		Risc. (Min-Max) °C B.S.	0 - +30	0 - +30	0 - +30
	Temperature Esterne	Raff.(Min-Max) °C B.S.	-15 - +50	-15 - +50	-15 - +50
		Risc. (Min-Max) °C B.U.	-15 - +24	-15 - +24	-15 - +24

Accessori	Modello	KJR-120G/TF-E	Comando a filo
-----------	---------	---------------	----------------

I dati dichiarati per le prestazioni stagionali sono relativi alle condizioni previste nella PR EN 14825. I valori di EER e COP, utilizzabili esclusivamente per le finalità rivolte alla fruizione di detrazioni fiscali, sono riferite alle condizioni di cui alla PR EN 14511. I consumi energetici stagionali indicati, si riferiscono a cicli armonizzati di prova. L'effettivo consumo elettrico del prodotto, in condizioni di reale utilizzo, può differire da quanto indicato. I dati sono suscettibili di variazione e modifica senza obbligo di preavviso. I valori di pressione sonora sono alle seguenti condizioni: livello di pressione sonora ambientale pari a 0 dB (Pressione pari a 20 QPa), unità posizionata in condizione di campo libero, misuratore posizionato a 1 metro di distanza dal fronte dell'unità in posizione elevata di -0,8 metri (unità interna) 1,5 metri (unità esterna) rispetto ad essa. Il livello di pressione sonora percepito durante il funzionamento in effettive condizioni di esercizio può differire da quanto riportato sopra a causa delle condizioni di installazione e della prossimità a superfici fono riflettenti. La perdita di refrigerante contribuisce al cambiamento climatico. In caso di rilascio nell'atmosfera, i refrigeranti con un potenziale di riscaldamento globale (GWP) più basso contribuiscono in misura minore al riscaldamento globale rispetto a quelli con un GWP più elevato. Questo apparecchio contiene un fluido refrigerante con un GWP di 675. Se 1 kg di questo fluido refrigerante fosse rilasciato nell'atmosfera, quindi, l'impatto sul riscaldamento globale sarebbe 675 volte più elevato rispetto a 1 kg di CO₂ per un periodo di 100 anni. In nessun caso l'utente deve cercare di intervenire sul circuito refrigerante o di disassemblare il prodotto. In caso di necessità occorre sempre rivolgersi a personale qualificato e certificato ai fini delle normative vigenti.

UNITÀ INTERNE

MUEU-18HRFNX(GA)
MUE-24HRFNX(GA)
MUE-36HRFNX(GA)

MUE-48HRFNX(GA)
MUE-55HRFNX(GA)

Modello	(mm)			
	A	B	C	D
18 - 24	1068	675	235	983
36 - 55	1650	675	235	1565

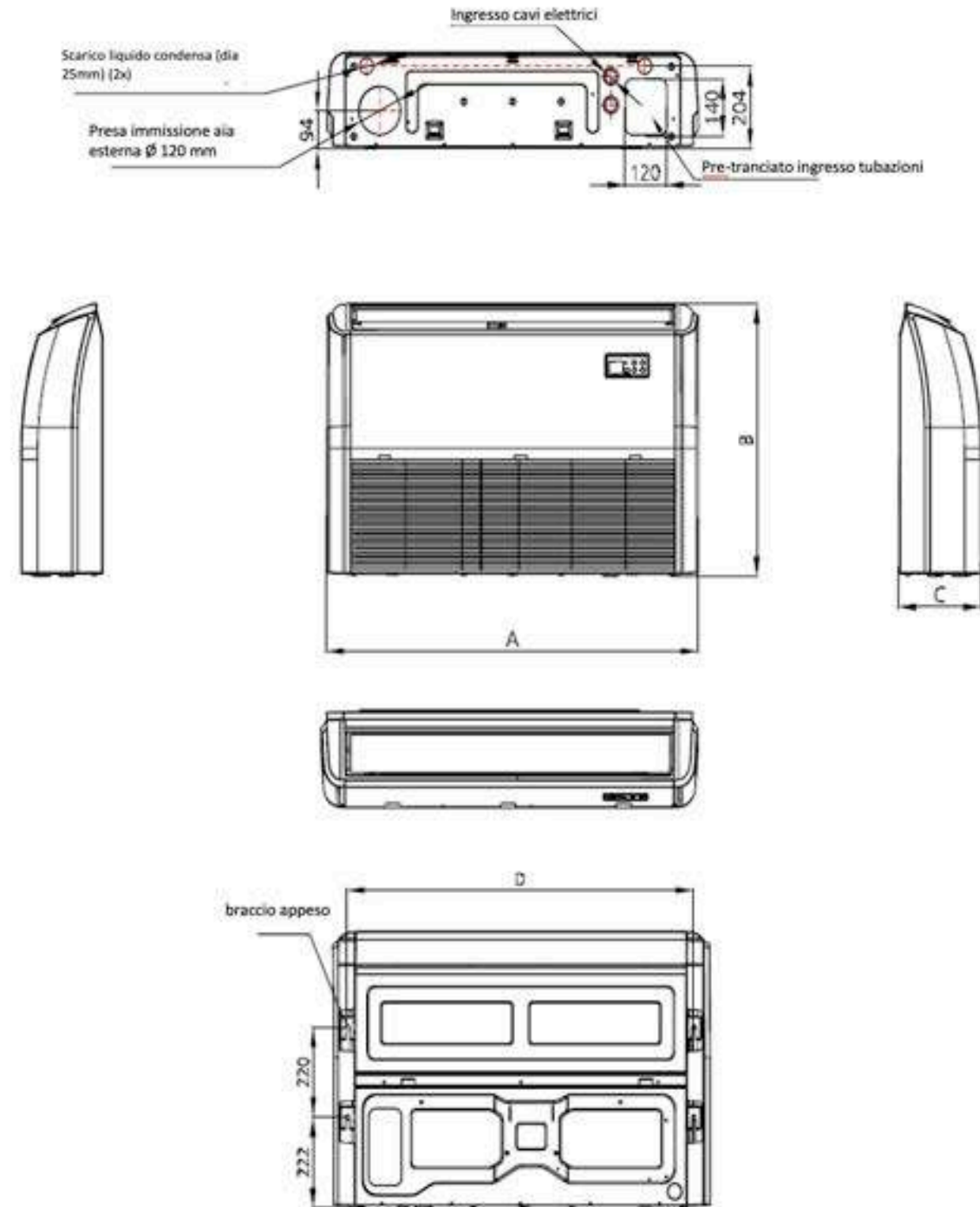

UNITÀ ESTERNE

MOX330U-18HFN8-Q(GA)

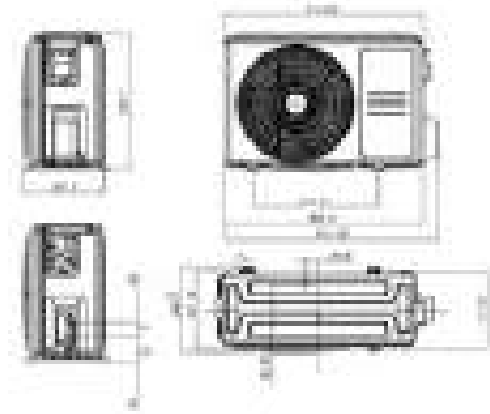

MOX430U-24HFN8-Q(GA)

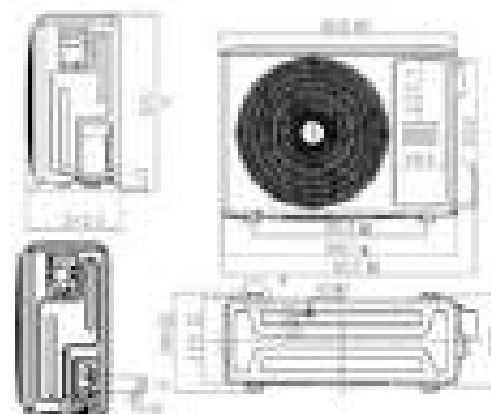

MOD30U-36HFN8-Q(GA)

MOD30U-36HFN8-R(GA)

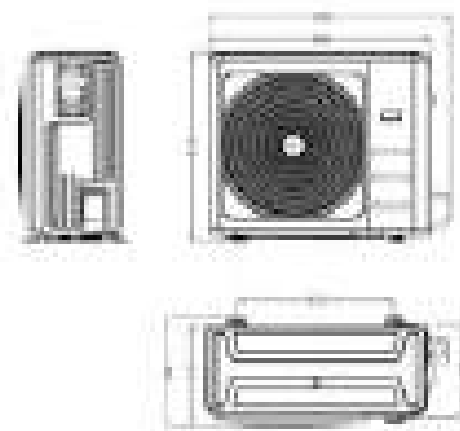

MOE30U-48HFN8-R(GA)

MOE30U-55HFN8-R(GA)

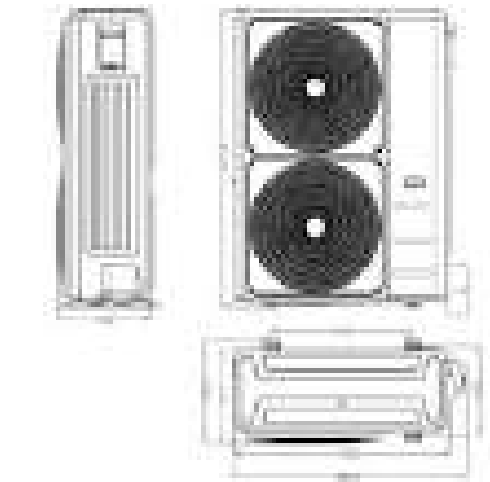

COLLEGAMENTI ELETTRICI

18K

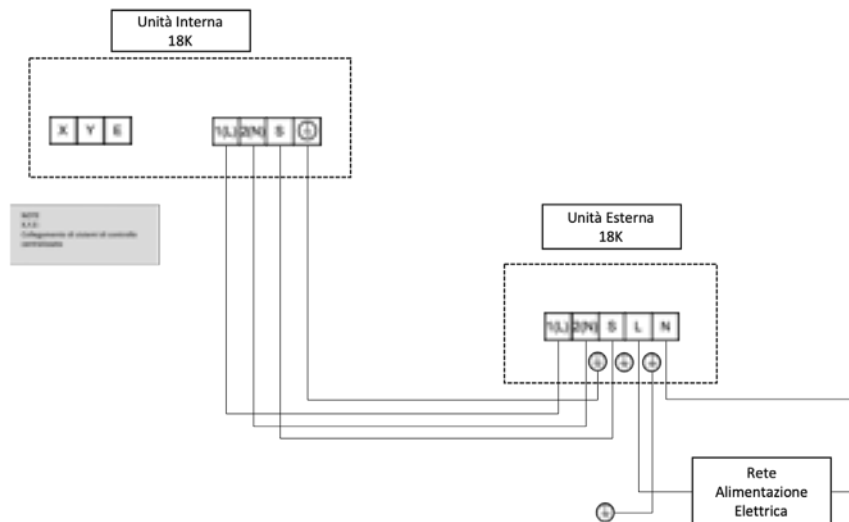

24-36K

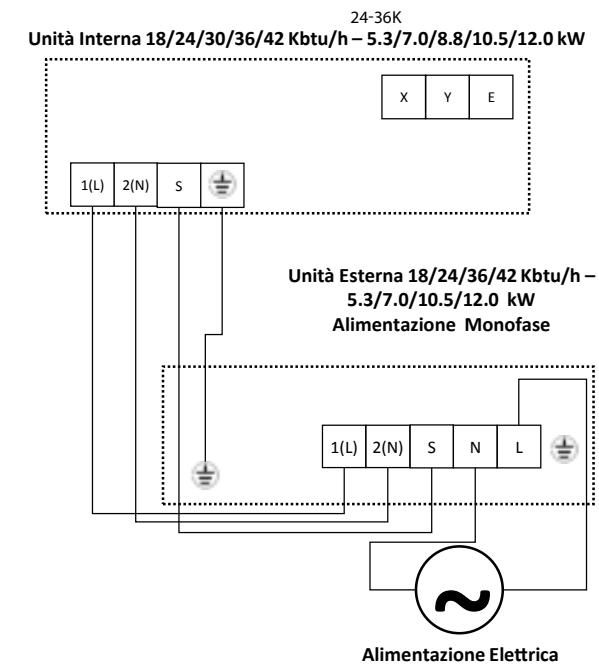

36-48-55K (TRIFASE)

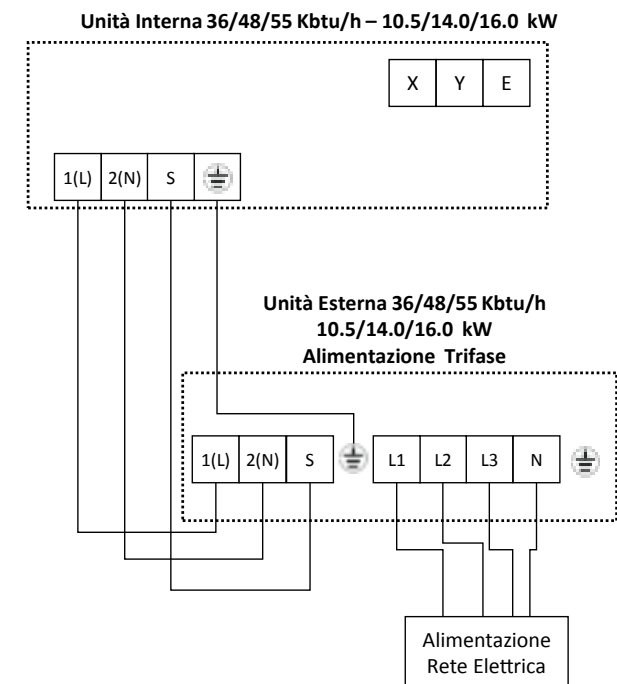

CARATTERISTICHE

- Capacità 14,0 kW
- Comando IR a corredo
- Installazione pavimento



FUNZIONALITÀ

SUPER SILENZIOSITÀ

Il motore della ventola interna è caratterizzato da una silenziosità straordinaria che permette all'utente di poter godere della climatizzazione anche di notte. Il tutto senza alterare né la portata d'aria né la resa.

INSTALLAZIONE PAVIMENTO

Le unità Colonna possono essere installate a pavimento. Le tubazioni di collegamento possono provenire dal pavimento stesso o dal retro dell'unità.

3D SURROUND

Possibilità di gestire automaticamente non solo i deflettori sull'asse verticale, ma anche la direzione del flusso d'aria sull'asse orizzontale, così da raggiungere ogni angolo della stanza per un comfort a 360°.

COMANDO INFRAROSSI

L'unità interna Colonna è dotata di ricevitore IR a bordo. Il pannello di controllo a bordo dell'unità permette le impostazioni dei parametri operativi per il funzionamento.

AUTO DIAGNOSI

In caso di avaria, un sistema di codici guasto permette di segnalare agli utenti, in maniera semplice e chiara, eventuali malfunzionamenti e di visualizzare i relativi codici di errore per un rapido intervento di assistenza.

ELEVATO LANCIO ARIA

Le unità della gamma Colonna hanno la capacità di coprire grandi superfici con il loro lancio d'aria. Questa caratteristica le rende adatte alla climatizzazione di grandi superfici.



UNITÀ INTERNA (LxPxA mm)

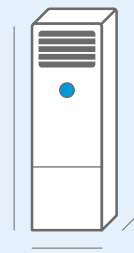

MFGD-48HRFN8
629x456x1935

UNITÀ ESTERNA (LxPxA mm)



MOE30U-48HFN8-R(GA)
952x415x1333

COLONNA



Codice Unità Interna		MFGD-48HRFN8	
EAN		8052705165661	
Codice Unità Esterna		MOE30U-48HFN8-R(GA)	
EAN		8052705162837	
Alimentazione elettrica Unità Interna		F-V-Hz	Monofase 220-240V 50Hz
Alimentazione elettrica Unità Esterna		F-V-Hz	Trifase 380-415V 50Hz
Raffreddamento	Capacità	kW (Min-Nom-Max)	4,96-14,07-15,46
	Potenza Elettrica Assorbita	W (Min-Nom-Max)	1158-4950-5909
	Corrente	A (Nom)	8,0
	Carico Teorico (PdesignC)	kW	14,1
	SEER		6,1
	Classe di efficienza energetica		A++
	Consumo Energetico Annuo	kWh/A	809
Riscaldamento	Capacità	kW (Min-Nom-Max)	4,40-16,12-18,49
	Potenza Elettrica Assorbita	W (Min-Nom-Max)	1022-5200-6200
	Corrente	A (Nom)	8,5
	Carico Teorico (PdesignH)	kW (Stagione Media)	11,1-11,0
	SCOP (Stagione Media)		4,0-5,1
	Classe di efficienza energetica (Stagione Media)		A+ - A++
	Consumo Energetico Annuo (Stagione Media)	kWh/A	3885-3020
Efficienza energetica	Temperatura limite esercizio (Tol)	°C	-15
	E.E.R./C.O.P.	W/W	2,99/3,86
Unità Interna	Dimensioni (L-P-A)	mm	629-456-1935
	Peso netto	Kg	58,4
	Dimensioni Imballo (L-P-A)	mm	2055-750-575
	Peso lordo	Kg	77,1
	Portata Aria (Min-Med-Max)	m ³ /h	2027-2222-2413
	Pressione Sonora (Min-Med-Max)	dB(A)	52-53-55
Unità Esterna	Potenza Sonora (Max)	dB(A)	66
	Dimensioni (L-P-A)	mm	952-415-1333
	Peso netto	Kg	103,7
	Dimensioni Imballo (L-P-A)	mm	1095-495-1480
	Peso lordo	Kg	118,3
	Portata Aria	m ³ /h	7500
Dimensioni e Limitazioni Circuito Frigorifero	Tipologia Compressore		ROTATIVO
	Pressione sonora (Max)	dB(A)	65
	Potenza sonora	dB(A)	70
	Tubazione Lato Liquido	mm	9,52
	Tubazione Lato Gas	mm	15,88
	Lunghezza Tubazioni Coperta da Precarica	m	5
	Lunghezza minima raccomandata tubazioni	m	3
	Lunghezza Equivalente tubazioni (Max)	m	75
	Incremento di Refrigerante	g/m	24
	Dislivello (Max)	m	30
Fluido Frigorifero	Tipologia di Refrigerante		R32
	GWP		675
	Quantità Precaricata	Kg	2,90
	Pressione di prova (Lato Alta/Bassa)	MPa	4,6/1,7
Collegamenti Elettrici	Alimentazione elettrica principale		Unità esterna
	Collegamento Unità Interna-Esterna	n° conduttori	3+Terra
	Potenza Elettrica Assorbita Massima	W	6900
	Corrente Massima	A	13,0
Limiti Operativi	Temperature Interne	Raff.(Min-Max) °C B.U.	+17 - +32
		Risc. (Min-Max) °C B.S.	0 - +30
	Temperature Esterne	Raff.(Min-Max) °C B.S.	-15 - +50
		Risc. (Min-Max) °C B.U.	-15 - +24

I dati dichiarati per le prestazioni stagionali sono relativi alle condizioni previste nella PR EN 14825. I valori di EER e COP, utilizzabili esclusivamente per le finalità rivolte alla fruizione di detrazioni fiscali, sono riferite alle condizioni di cui alla PR EN 14511. I consumi energetici stagionali indicati, si riferiscono a cicli armonizzati di prova. L'effettivo consumo elettrico del prodotto, in condizioni di reale utilizzo, può differire da quanto indicato. I dati sono suscettibili di variazione e modifica senza obbligo di preavviso. I valori di pressione sonora sono alle seguenti condizioni: livello di pressione sonora ambientale pari a 0 dB (Pressione pari a 20 QPa), unità posizionata in condizione di campo libero, misuratore posizionato a 1 metro di distanza dal fronte dell'unità in posizione elevata di 0,8 metri (unità interna) 1,5 metri (unità esterna) rispetto ad essa. Il livello di pressione sonora percepito durante il funzionamento in effettive condizioni di esercizio può differire da quanto riportato sopra a causa delle condizioni di installazione e della prossimità a superfici fono riflettrici. La perdita di refrigerante contribuisce al cambiamento climatico. In caso di rilascio nell'atmosfera, i refrigeranti con un potenziale di riscaldamento globale (GWP) più basso contribuiscono in misura minore al riscaldamento globale rispetto a quelli con un GWP più elevato. Questo apparecchio contiene un fluido refrigerante con un GWP di 675. Se 1 kg di questo fluido refrigerante fosse rilasciato nell'atmosfera, quindi, l'impatto sul riscaldamento globale sarebbe 675 volte più elevato rispetto a 1 kg di CO₂, per un periodo di 100 anni. In nessun caso l'utente deve cercare di intervenire sul circuito refrigerante o di disassemblare il prodotto. In caso di necessità occorre sempre rivolgersi a personale qualificato e certificato ai fini delle normative vigenti.

UNITÀ INTERNA

MFGD-48HRFN8

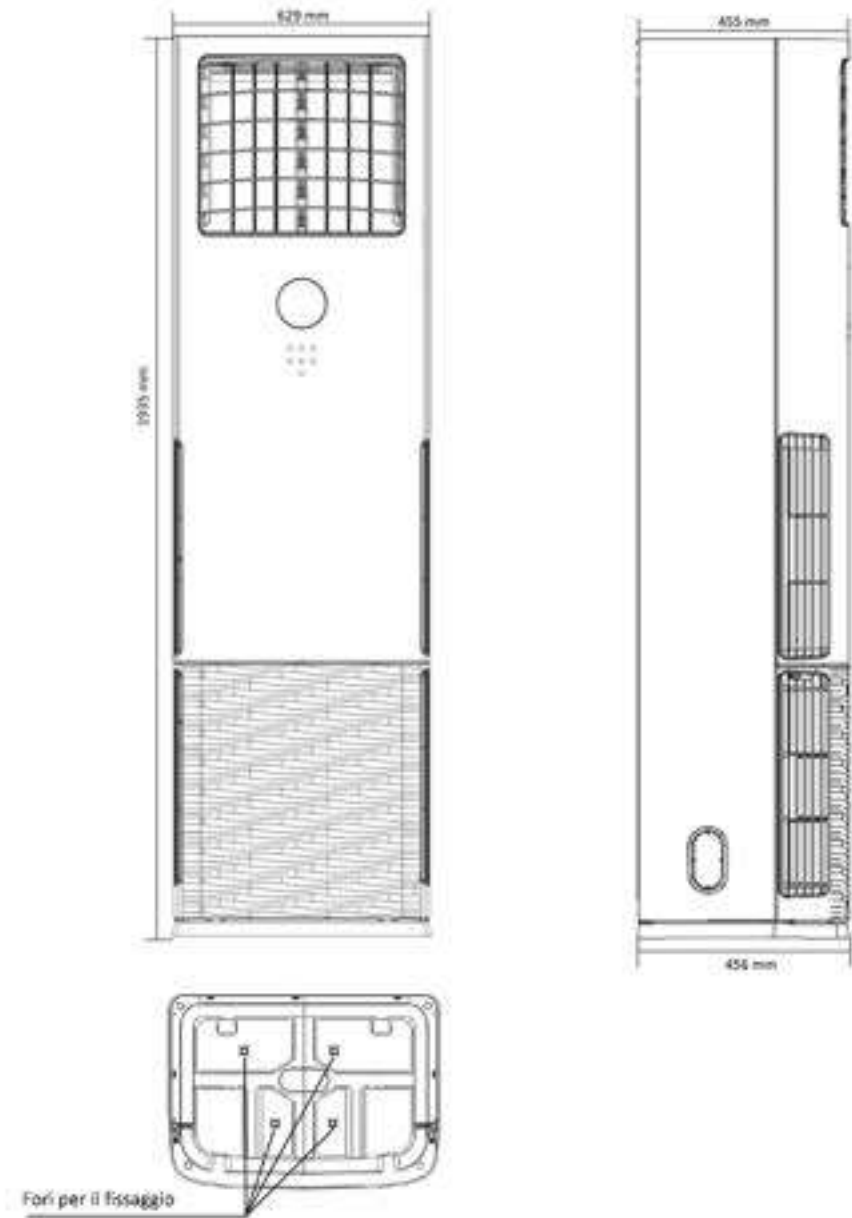

UNITÀ ESTERNA

MOE30U-48HFN8-R(GA)

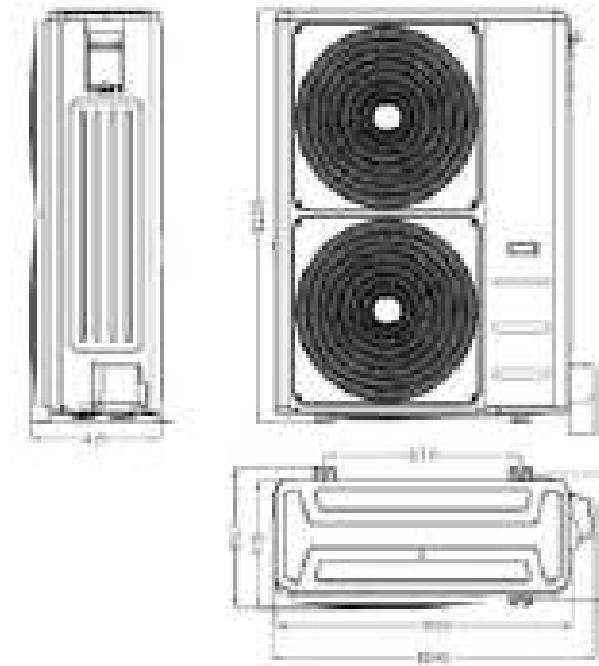

Modello	W (mm)	D (mm)	H (mm)	W1 (mm)	A (mm)	B (mm)
48K	952	415	1333	1045	364	404

COLLEGAMENTI ELETTRICI

48K

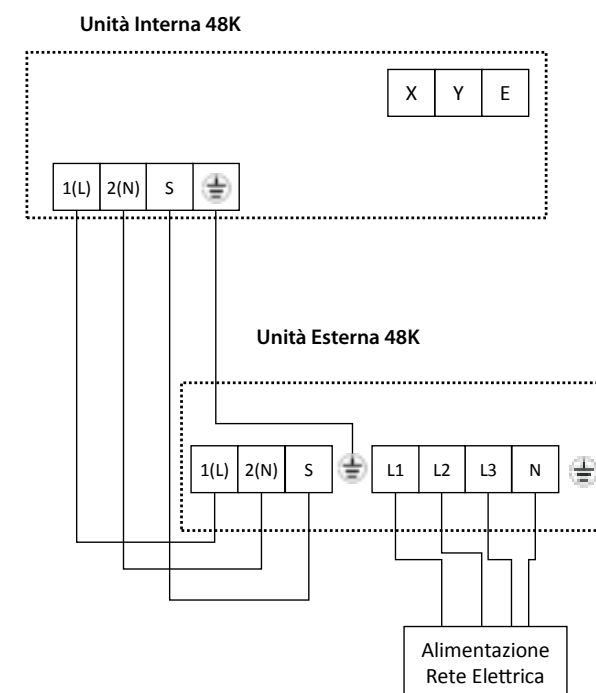

3.4

**POMPE DI CALORE
ARIA-ACQUA**



ADATTABILITÀ E MASSIMA EFFICIENZA

La gamma di scaldacqua a pompa di calore Midea è l'ultima frontiera nella produzione di acqua calda sanitaria. Una soluzione ideale per chi consuma grandi quantità di acqua, in quanto consente di sfruttare un'energia rinnovabile e inesauribile, quella dell'aria, assicurando un risparmio di energia fino al 65% rispetto agli scaldacqua convenzionali.

La disponibilità di acqua non sarà più un problema: a livello di gestione e utilizzo, gli scaldacqua Midea risultano semplici e intuitivi, con la possibilità di settare la temperatura massima e regolare la potenza, per tenere sotto controllo il consumo elettrico, mantenendo alti livelli di prestazioni.

SCALDACQUA A POMPA DI CALORE



● = Litri

● = Detrazione fiscale 65%



● = Conto termico



SERIE	ASPETTO PRODOTTO	200 L	300 L
-------	------------------	-------	-------

RSJ-15

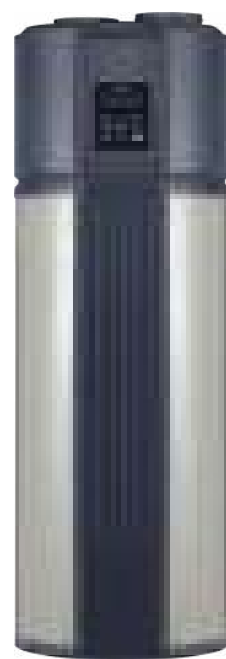

RSJ-35



CARATTERISTICHE

- Efficienza energetica A
- Capacità 200L e 300L
- Serbatoio smaltato anticorrosione
- Scambiatore avvolto
- Pannello comandi a bordo
- Resistenza elettrica

FUNZIONALITÀ

ALTA EFFICIENZA ENERGETICA DI RISCALDAMENTO

L'unità adotta il principio della pompa di calore, che assorbe il calore dall'aria e lo rilascia nell'acqua per produrre acqua calda. La classe di efficienza energetica stagionale di riscaldamento dell'acqua raggiunge la classe A.

SCAMBIATORE DI CALORE AVVOLTO

Il riscaldamento dell'acqua mediante il circuito frigorifero impiega uno scambiatore di calore avvolto intorno al contenitore per evitare contaminazioni tra refrigerante e acqua.

SERBATOIO CON RIVESTIMENTO SMALTATO

Il contenitore dell'acqua è smaltato con un rivestimento allo zaffiro applicato ad altissima temperatura: il metallo e l'acqua non vengono mai in contatto per non determinare fenomeni di corrosione.

TEMPERATURA MANDATA ACQUA 65°C

La temperatura di mandata acqua può essere gestita con valori di temperatura regolabili fino a 65°C, per adattare il funzionamento a qualunque esigenza di prelievo.



RESISTENZA ELETTRICA DI INTEGRAZIONE

Il prodotto è dotato di una resistenza elettrica per il riscaldamento dell'acqua in grado di integrare (secondo un sistema di isteresi programmabile) o sostituire il circuito frigorifero nella sua operatività.

FACILITÀ DI INSTALLAZIONE

Facile da installare, servirà solo collegare i tubi dell'acqua. La pressione statica esterna di 25 Pa consente la canalizzazione dell'aria fino a 10 m.



*La classe energetica può variare a seconda dei modelli della serie. Consultare la tabella per informazioni più dettagliate.

UNITÀ (Diametro x A mm)

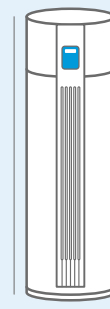

RSJ-15/190RDN3-F
560x1760

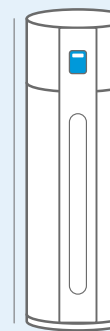

RSJ-35/300RDN3-F1
650x1920

SCALDACQUA



Codice Unità		RSJ-15/190RDN3-F		RSJ-35/300RDN3-F1	
EAN		8052705162882		8052705162899	
Alimentazione elettrica	F-V-Hz	Monofase 220-240V 50Hz			
Capacità netta	L	180		280	
Profilo di carico dichiarato		L		XL	
Classe di efficienza energetica		A		A	
Efficienza energetica	%	96-100-1100		92-125-92	
Tempo di riscaldamento	h/min	3:53		4:22	
Consumo energetico annuale	kWh/Anno	1063-1027-886		1813-1338-1812	
Quantità di acqua miscelata a 40°C	L	229		349	
Modalità di lavoro		Economy	E-Heater	Economy	E-Heater
Limiti Operativi (Min-Max)	°C B.S.	-7 +43		-7 +43	
Capacità termica erogata	kW	1.45		1.75	
C.O.P.	W/W	2.93		2.87	
Dati elettrici					
Potenza Elettrica Circuito Frigorifero (Max)	W	495		600	
Corrente Circuito Frigorifero (Max)	A	2.2		2.7	
Potenza Elettrica Riscaldatore	W	2000		3150	
Corrente Riscaldatore	A (Nom)	9.1		13.6	
Dimensioni (Dia-A)	mm	560-1760		650-1920	
Peso netto	Kg	107.0		145.5	
Dimensioni Imballo (L-P-A)	mm	695-1805-685		750-2150-780	
Peso lordo	Kg	120.0		175.5	
Portata Aria (Max)	m ³ /h	270		4141	
Pressione Sonora (Max)	dB(A)	42		45	
Potenza Sonora (Max)	dB(A)	58		58	
Fluido Frigorifero					
Tipologia di Refrigerante		R134a		R134a	
GWP		1430		1430	
Quantità Precaricata	Kg	1.00		1.20	
Emissioni equivalenti CO ₂	Ton	1.430		1.716	
Collegamenti Elettrici					
Alimentazione Elettrica Principale		Morsettiera a bordo unità			
Potenza Elettrica Assorbita Massima	W	3500		3900	
Corrente Massima	A	16.4		17.7	

I dati dichiarati sono relativi alle condizioni previste da PR EN 16147 e Reg. EU 812-2013 813-2013. Le prestazioni sono rilevate a temperatura aria esterna pari a 15°C BS e 12°C BU con temperatura ingresso acqua 15°C e temperatura uscita acqua 45°C. Unità ermeticamente sigillata contenente refrigerante fluorurato con GWP 1430. In nessun caso l'utente deve cercare di intervenire sul circuito refrigerante o di disassemblare il prodotto. In caso di necessità occorre sempre rivolgersi a personale qualificato e certificato ai fini delle normative vigenti.

SCALDACQUA SCHEMI DIMENSIONALI

UNITÀ

RSJ-15/190RDN3-F

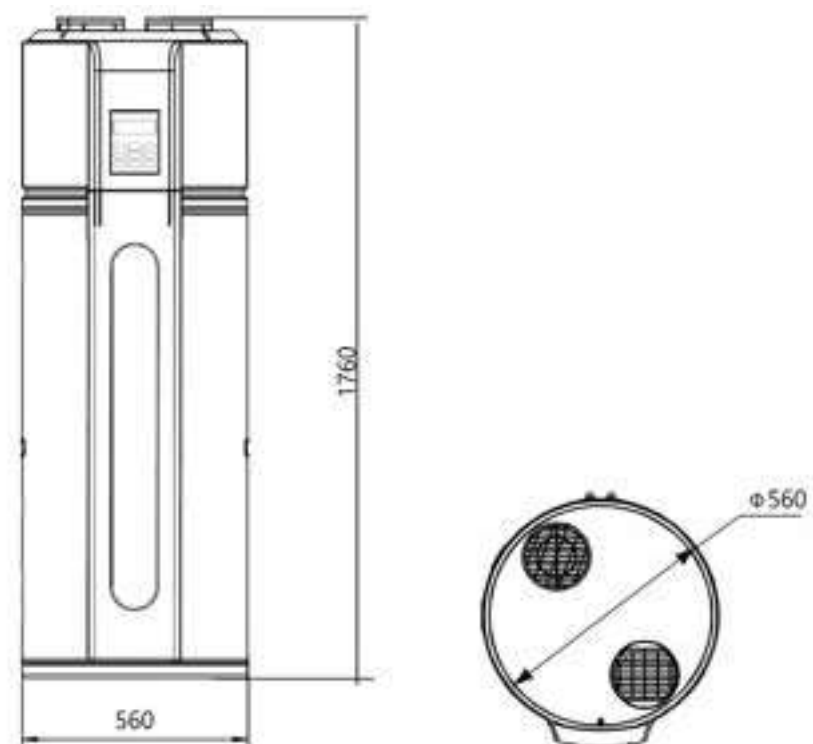



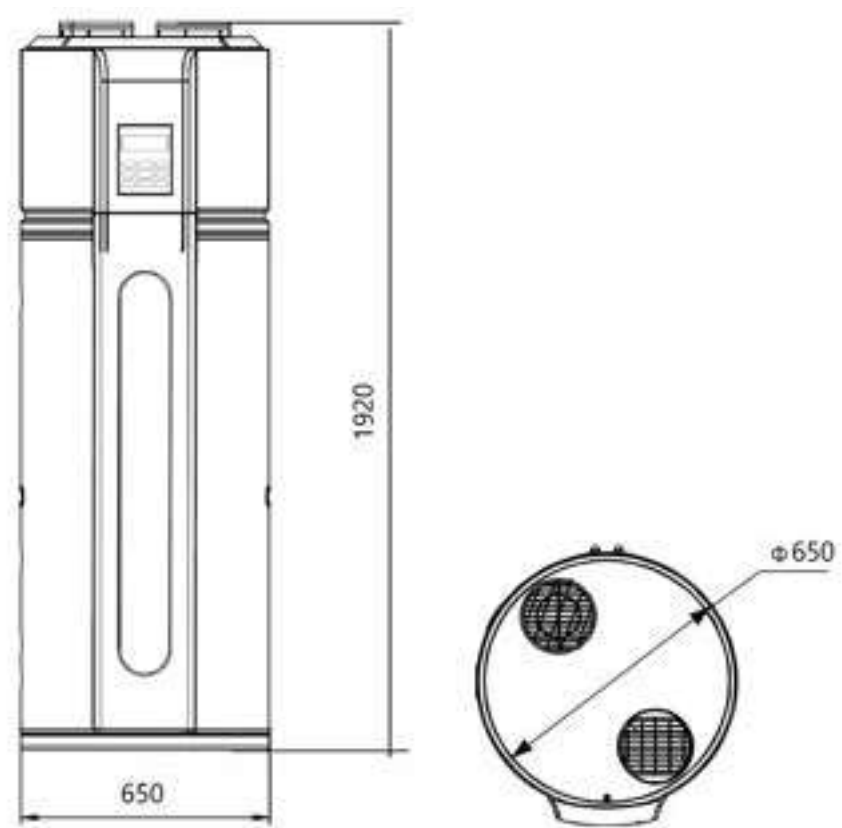

RSJ-35/300RDN3-F1



M-THERMAL POWER /ARTIC SERIES



SERIE	ASPETTO PRODOTTO		5.0 kW	6.0 kW	7.0 kW	8.0 kW	9.0 kW	10.0 kW	12.0 kW	14.0 kW	16.0 kW	18.0 kW	22.0 kW	26.0 kW	30.0 kW
M-THERMAL MONOBLOCK POWER SERIES		1Ph	•		•		•		•	•	•				
		3Ph							•	•	•				
M-THERMAL MONOBLOCK ARTIC SERIES		3Ph										•	•	•	•
M-THERMAL SPLIT ARTIC SERIES		1Ph		•		•		•	•	•	•				
		3Ph							•	•	•				
M-THERMAL SPLIT ALL IN ONE ARTIC SERIES		1Ph		•		•		•	•	•	•				
		3Ph							•	•	•				

CARATTERISTICHE

- Versione reversibile Riscaldamento - Raffreddamento
- Temperatura mandata acqua selezionabile fino a 65°
- Produzione acqua calda sanitaria
- Integrazione solare termico
- Comando a filo integrato con Smart Kit
- Controllo a due zone
- Dimensioni compatte

FUNZIONALITÀ

VERSIONE REVERSIBILE

M-Thermal Monoblock Power Series produce acqua calda per riscaldamento radiante o radiatori oppure per la produzione di acqua calda sanitaria mediante un serbatoio di accumulo dotato di scambiatore (Non Fornito da Midea). Il prodotto è anche in grado di operare in modalità raffreddamento per la climatizzazione estiva.

COMANDO CABLATO CON SMART KIT

M-Thermal Monoblock Power Series è dotato di un comando a filo con Smart Kit integrato che permette il controllo del prodotto dall'applicazione MSmartHome.

Il comando è anche dotato di programmatore settimanale per la gestione del funzionamento, di sensore per la rilevazione della temperatura ambiente e di funzione di programmazione della disinfezione ACS.

CERTIFICAZIONE SG READY

Le unità M-Thermal Monoblock Power Series sono dotate di meccanismi di interfaccia per la connessione con Smart Grid: la gestione dei prodotti avviene in accordo alla fornitura elettrica in maniera semplice ed economica.

TEMPERATURA MANDATA ACQUA REGOLABILE FINO A 65°

M-Thermal Monoblock Power Series permette di impostare la temperatura di mandata acqua per la funzione di riscaldamento fino a temperature di max. 65°C. Il sistema è in grado di operare sia con impianti a bassa entalpia che con impianti a media temperatura.

CONTROLLO A DUE ZONE DI TEMPERATURA

M-Thermal Monoblock Power Series è in grado di controllare due zone di temperatura differenziata per gestire simultaneamente terminali che operano a temperature di diffusione differenti.

Al prodotto possono essere allacciati sistemi di controllo idraulico di varia tipologia come valvole a 3 vie, pompe di circolazione e valvole unidirezionali.

COMANDO CABLATO CON PROTOCOLLO HOMEBUS

M-Thermal Monoblock Power Series utilizza per il cablaggio del comando un semplice conduttore bipolare. Il collegamento tra l'unità e il comando è più semplice e a prova di errori di cablaggio.

INTEGRAZIONE SOLARE TERMICO

M-Thermal Monoblock Power Series può controllare un sistema di pannelli solari termici per l'integrazione alla produzione di acqua calda sanitaria (Controllo pompa di circolazione e sensore temperatura acqua).

CONTROLLO POMPA DI RICIRCOLO ACS

M-Thermal Monoblock Power Series è in grado di controllare una pompa di ricircolo per il circuito ACS.

È possibile impostare sul comando cablato fino ad un massimo di 12 programmazioni giornaliere per garantire sempre l'erogazione immediata ai punti di prelievo.

PRODUZIONE ACS

Le unità M-Thermal Monoblock Power Series possono operare la produzione di acqua calda sanitaria con l'impiego di un serbatoio e di un sensore di rilevazione temperatura opzionale.



UNITÀ (LxPxA mm)

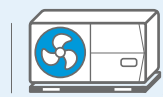

MHC-V5WD2N8-C
1040-410-865

MHC-V7WD2N8-C
1040-410-865

MHC-V9WD2N8-C
1040-410-865

MHC-V12WD2N8-C
1040-410-865

MHC-V14WD2N8-C
1040-410-865

MHC-V16WD2N8-C
1040-410-865

MHC-V12WD2RN8-C
1040-410-865

MHC-V14WD2RN8-C
1040-410-865

MHC-V16WD2RN8-C
1040-410-865

M-THERMAL MONOBLOCK POWER SERIES



Codice Unità		MHC-V5WD2 N8-C	MHC-V7WD2 N8-C	MHC-V9WD2 N8-C	MHC-V12WD2 N8-C	MHC-V14WD2 N8-C	MHC-V16WD2 N8-C		
Alimentazione elettrica		Monofase 220-240V 50Hz							
Prestazioni	Prestazioni risc. a +7°C TE 85% UR e TMA+35°C Δ 5	Capacità	W	6500	8400	10000	12200	14100	16000
		P. elettrica	W	1226	1663	2128	2490	3000	3556
		COP	W/W	5.30	5.05	4.70	4.90	4.70	4.50
		Prestazioni risc. a +7°C TE 85% UR e TMA+45°C Δ 5	Capacità	W	6600	8500	10200	12500	14500
		P. Elettrica	W	1650	2237	2795	3378	4085	4696
		COP	W/W	4.00	3.80	3.65	3.70	3.55	3.45
		Prestazioni risc. a +7°C TE 85% UR e TMA+55°C Δ 7	Capacità	W	6300	8200	9400	12000	14000
		P. Elettrica	W	1969	2603	3032	4000	4746	5614
		COP	W/W	3.20	3.15	3.10	3.00	2.95	2.85
		Prestazioni raff. a +35°C TE TMA+18°C Δ 5	Capacità	W	6500	8300	1000	12200	13900
		P. Elettrica	W	1275	1771	2326	2652	3159	3667
		EER	W/W	5.10	4.85	4.30	4.60	4.40	4.20
Prestazioni raff. a +35°C TE TMA+7°C Δ 5		Capacità	W	5500	7400	9000	11600	13400	14000
	P. Elettrica	W	1692	2349	3103	3742	4573	4828	
	EER	W/W	3.25	3.15	2.90	3.10	2.93	2.90	
Eff. energ. stagionale	TMA +35°C	Classe	A+++	A+++	A+++	A+++	A+++	A+++	
	TMA +55°C		A++	A++	A++	A++	A++	A++	
Fluido Refrigerante	Tipologia		R32	R32	R32	R32	R32	R32	
	Quantità	Kg		1.25			1.80		
	Emissioni equivalenti CO ₂	Ton		0.844			1.215		
	GWP		675	675	675	675	675	675	
Dati acustici	Potenza sonora		60	63	65	70	72	72	
	Unità (L-A-P)	mm	1040-865-410						
Dimensioni	Imballo (L-A-P)	mm	1190-970-560						
	Peso netto-lordo	Kg	87-103			106-122			
	Raffreddamento	°C	-5/+43						
Intervallo operativo	Riscaldamento	°C	-25/+35						
	Produzione ACS	°C	-25/+43						
	Scambiatore di calore	Tipologia	A piastre						
Dati idraulici	Prevalenza pompa circolazione	m	9	9	9	9	9	9	
	Connessioni idrauliche	mm	25.4 F	32 F	32 F	32 F	32 F	32 F	
	Raffreddamento	°C	+5/+25						
Temperature selezionabili	Riscaldamento	°C	+25/+65						
	Produzione ACS	°C	+30/+60						

Codice Unità		MHC-V12WD2 RN8-C	MHC-V14WD2 RN8-C	MHC-V16WD2 RN8-C		
Alimentazione elettrica		Trifase 380-415V 50Hz				
Prestazioni	Prestazioni risc. a +7°C TE 85% UR e TMA+35°C Δ 5	Capacità	W	12200	14100	16000
		P. Elettrica	W	2490	3000	3556
		COP	W/W	4.90	4.70	4.50
		Prestazioni risc. a +7°C TE 85% UR e TMA+45°C Δ 5	Capacità	W	12500	14500
		P. Elettrica	W	3378	4085	4696
		COP	W/W	3.70	3.55	3.45
		Prestazioni risc. a +7°C TE 85% UR e TMA+55°C Δ 7	Capacità	W	12000	14000
		P. Elettrica	W	4000	4746	5614
		COP	W/W	3.00	2.95	2.85
		Prestazioni raff. a +35°C TE TMA+18°C Δ 5	Capacità	W	12200	13900
		P. Elettrica	W	2652	3159	3667
		EER	W/W	4.60	4.40	4.20
Prestazioni raff. a +35°C TE TMA+7°C Δ 5		Capacità	W	11600	13400	14000
	P. Elettrica	W	3742	4573	4828	
	EER	W/W	3.10	2.93	2.90	
Eff. energ. stagionale	TMA +35°C	Classe	A+++	A+++	A+++	
	TMA +55°C		A++	A++	A++	
Fluido Refrigerante	Tipologia		R32	R32	R32	
	Quantità	Kg		1.80		
	Emissioni equivalenti CO ₂	Ton		1.215		
	GWP		675	675	675	
Dati acustici	Potenza sonora		70	72	72	
	Unità (L-A-P)	mm	1040-865-410			
Dimensioni	Imballo (L-A-P)	mm	1190-970-560			
	Peso netto-lordo	Kg	120-136			
	Raffreddamento	°C	-5/+43			
Intervallo operativo	Riscaldamento	°C	-25/+35			
	Produzione ACS	°C	-25/+43			
	Scambiatore di calore	Tipologia	A piastre			
Dati idraulici	Prevalenza pompa circolazione	m	9	9	9	
	Connessioni idrauliche	mm	32 F	32 F	32 F	
	Raffreddamento	°C	+5/+25			
Temperature selezionabili	Riscaldamento	°C	+25/+65			
	Produzione ACS	°C	+30/+60			

I dati dichiarati sono relativi alle condizioni previste da EN 14511, EN 14825, EN 50564, EN 12102, Reg. EU 811/2013 e Reg. EU 813/2013.

I valori di EER e COP, utilizzabili esclusivamente per le finalità rivolte alla fruizione di detrazioni fiscali, sono riferite alle condizioni di cui alla PR EN 14511.

I dati acustici sono relativi alle condizioni previste da EN12102, rilevati a una temperatura esterna di 7°C BU, 85% U.R. Temperatura ritorno acqua 30°C, temperatura mandata acqua 35°C, Modalità Riscaldamento.

I dati sono suscettibili di variazione e modifica senza obbligo di preavviso.

La perdita di refrigerante contribuisce al cambiamento climatico. In caso di rilascio nell'atmosfera, i refrigeranti con un potenziale di riscaldamento globale (GWP) più basso contribuiscono in misura minore al riscaldamento globale rispetto a quelli con un GWP più elevato. Questo apparecchio contiene un fluido refrigerante con un GWP di 675. Se 1 kg di questo fluido refrigerante fosse rilasciato nell'atmosfera, quindi, l'impatto sul riscaldamento globale sarebbe 675 volte più elevato rispetto a 1 kg di CO₂ per un periodo di 100 anni. In nessun caso l'utente deve cercare di intervenire sul circuito refrigerante o di disassemblare il prodotto. In caso di necessità occorre sempre rivolgersi a personale qualificato e certificato ai fini delle normative vigenti.

*La classe energetica può variare a seconda dei modelli della serie. Consultare la tabella per informazioni più dettagliate.

CARATTERISTICHE

- Versione reversibile Riscaldamento - Raffreddamento
- Temperatura mandata acqua selezionabile fino a 60°
- Produzione acqua calda sanitaria
- Integrazione solare termico
- Comando a filo integrato con Smart Kit
- Controllo a due zone

FUNZIONALITÀ

VERSIONE REVERSIBILE

M-Thermal Monoblock Artic Series produce acqua calda per riscaldamento radiante o radiatori oppure per la produzione di acqua calda sanitaria mediante un serbatoio di accumulo dotato di scambiatore (Non Fornito da Midea).

Il prodotto è anche in grado di operare in modalità raffreddamento per la climatizzazione estiva.

COMANDO CABLATO CON SMART KIT

M-Thermal Monoblock Artic Series è dotato di un comando a filo con Smart Kit integrato che permette il controllo del prodotto dall'applicazione MSmartHome.

Il comando è anche dotato di programmatore settimanale per la gestione del funzionamento, di sensore per la rilevazione della temperatura ambiente e di funzione di programmazione della disinfezione ACS.

CONTROLLO A DUE ZONE DI TEMPERATURA

M-Thermal Monoblock Artic Series è in grado di controllare due zone di temperatura differenziata per gestire simultaneamente terminali che operano a temperature di diffusione differenti. Al prodotto possono essere allacciati sistemi di controllo idraulico di varia tipologia come valvole a 3 vie, pompe di circolazione e valvole unidirezionali.



CERTIFICAZIONE SG READY

Le unità M-Thermal Monoblock Artic Series sono dotate di meccanismi di interfaccia per la connessione con Smart Grid: la gestione dei prodotti avviene in accordo alla fornitura elettrica in maniera semplice ed economica.

TEMPERATURA MANDATA ACQUA REGOLABILE FINO A 60°

M-Thermal Monoblock Artic Series permette di impostare la temperatura di mandata acqua per la funzione di riscaldamento fino a temperature di max. 60°C. Il sistema è in grado di operare sia con impianti a bassa entalpia che con impianti a media temperatura.

INTEGRAZIONE SOLARE TERMICO

M-Thermal Monoblock Artic Series può controllare un sistema di pannelli solari termici per l'integrazione alla produzione di acqua calda sanitaria (Controllo pompa di circolazione e sensore temperatura acqua).

PRODUZIONE ACS

Le unità M-Thermal Monoblock Artic Series possono operare la produzione di acqua calda sanitaria con l'impiego di un serbatoio e di un sensore di rilevazione temperatura opzionale.

UNITÀ (LxPxA mm)

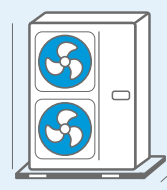

MHC-V18W/D2RN8-B
1129x440x1558

MHC-V22W/D2RN8-B
1129x440x1558

MHC-V26W/D2RN8-B
1129x440x1558

MHC-V30W/D2RN8-B
1129x440x1558

M-THERMAL MONOBLOCK ARTIC SERIES



Codice Unità		MHC-V18W/D2 RN8-B	MHC-V22W/D2 RN8-B	MHC-V26W/D2 RN8-B	MHC-V30W/D2 RN8-B	
Alimentazione elettrica		Trifase 380-415V 50Hz				
Prestazioni	Prestazioni risc. a +7°C TE 85% UR e TMA+35°C Δ 5	Capacità kW	18.0	22.0	26.0	30.10
		P. elettrica kW	3.83	5.00	6.37	7.70
		COP	4.70	4.40	4.08	3.91
	Prestazioni risc. a +7°C TE 85% UR e TMA+45°C Δ 5	Capacità kW	18.0	22.0	26.0	30.0
		P. Elettrica kW	5.14	6.47	8.39	10.35
		COP	3.50	3.40	3.10	2.90
	Prestazioni risc. a +7°C TE 85% UR e TMA+55°C Δ 7	Capacità kW	18.0	22.0	26.0	30.0
		P. Elettrica kW	6.55	8.30	10.61	13.04
		COP	2.75	2.65	2.45	2.30
	Prestazioni raff. a +35°C TE TMA+18°C Δ 5	Capacità kW	18.5	23.0	27.0	31.0
		P. Elettrica kW	3.90	5.00	6.28	7.75
		EER	4.75	4.60	4.30	4.00
Prestazioni raff. a +35°C TE TMA+7°C Δ 5	Capacità kW	17.0	21.0	26.0	29.5	
	P. Elettrica kW	5.57	7.12	9.63	11.57	
	EER	3.05	2.95	2.70	2.55	
Eff. energ. stagionale	TMA +35°C	Classe	A+++	A+++	A+++	A+++
	TMA +55°C		A++	A++	A++	A++
Fluido Refrigerante	Tipologia		R32	R32	R32	R32
	Quantità	Kg	5.00	5.00	5.00	5.00
	Emissioni equivalenti CO ₂	Ton	3.375	3.375	3.375	3.375
	GWP		675	675	675	675
Dati acustici	Potenza sonora					
	Unità (L-A-P)	mm		1129-1558-440		
Dimensioni	Imballo (L-A-P)	mm		1220-1735-565		
	Peso netto-lordo	Kg		177-206		
	Raffreddamento	°C		-5-+46		
Intervallo operativo	Riscaldamento	°C		-25-+35		
	Produzione ACS	°C		-25-+43		
	Scambiatore di calore	Tipologia		A piastre		
Dati idraulici	Prevalenza pompa circolazione	m	12	12	12	12
	Connessioni idrauliche	mm	32 F	32 F	32 F	32 F
	Raffreddamento	°C			+5-+25	
	Riscaldamento	°C			+25-+60	
Temperature selezionabili	Riscaldamento	°C			+25-+60	
	Produzione ACS	°C			+30-+60	

I dati dichiarati sono relativi alle condizioni previste da EN 14511, EN 14825, EN 50564, EN 12102, Reg. EU 811/2013 e Reg. EU 813/2013.

I valori di EER e COP, utilizzabili esclusivamente per le finalità rivolte alla fruizione di detrazioni fiscali, sono riferite alle condizioni di cui alla PR EN 14511.

I dati acustici sono relativi alle condizioni previste da EN12102-1, rilevati a una temperatura esterna di 7°C BU, 85% UR, Temperatura ritorno acqua 30°C, temperatura mandata acqua 35°C, Modalità Riscaldamento.

I dati sono suscettibili di variazione e modifica senza obbligo di preavviso.

La perdita di refrigerante contribuisce al cambiamento climatico. In caso di rilascio nell'atmosfera, i refrigeranti con un potenziale di riscaldamento globale (GWP) più basso contribuiscono in misura minore al riscaldamento globale rispetto a quelli con un GWP più elevato. Questo apparecchio contiene un fluido refrigerante con un GWP di 675. Se 1 kg di questo fluido refrigerante fosse rilasciato nell'atmosfera, quindi, l'impatto sul riscaldamento globale sarebbe 675 volte più elevato rispetto a 1 kg di CO₂, per un periodo di 100 anni.

In nessun caso l'utente deve cercare di intervenire sul circuito refrigerante o di disassemblare il prodotto. In caso di necessità occorre sempre rivolgersi a personale qualificato e certificato ai fini delle normative vigenti.

*La classe energetica può variare a seconda dei modelli della serie. Consultare la tabella per informazioni più dettagliate.

CARATTERISTICHE

- Versione reversibile Riscaldamento - Raffreddamento
- Temperatura mandata acqua selezionabile fino a 65°
- Produzione acqua calda sanitaria
- Integrazione solare termico
- Comando a filo integrato con Smart Kit
- Controllo a due zone
- Installazione flessibile
- Lunghesse (30 m) e differenze di altezza (20m) per il collegamento delle tubazioni del refrigerante.



FUNZIONALITÀ

VERSIONE REVERSIBILE

M-Thermal Split Artic Series produce acqua calda per riscaldamento radiante o radiatori oppure per la produzione di acqua calda sanitaria mediante un serbatoio di accumulo dotato di scambiatore (Non Fornito da Midea). Il prodotto è anche in grado di operare in modalità raffreddamento per la climatizzazione estiva.

COMANDO CABLATO CON SMART KIT

M-Thermal Split Artic Series è dotato di un comando a filo con Smart Kit integrato che permette il controllo del prodotto dall'applicazione MSmartHome.

Il comando è anche dotato di programmatore settimanale per la gestione del funzionamento, di sensore per la rilevazione della temperatura ambiente e di funzione di programmazione della disinfezione ACS.

TEMPERATURA MANDATA ACQUA REGOLABILE FINO A 65°

M-Thermal Split Artic Series permette di impostare la temperatura di mandata acqua per la funzione di riscaldamento fino a temperatura di max. 65°C. Il sistema è in grado di operare sia con impianti a bassa entalpia che con impianti a media temperatura.

VASCHETTA RACCOLTA CONDENSA INTEGRATA

M-Thermal Split Artic Series è equipaggiata con una vaschetta di raccolta della condensa che permette di convogliare e drenare in un condotto di scarico il liquido di condensa eventualmente sviluppato dal modulo idraulico durante il funzionamento in modalità raffreddamento quando questo è installato in contesti non climatizzati.

CONTROLLO A DUE ZONE DI TEMPERATURA

M-Thermal Split Artic Series è in grado di controllare due zone di temperatura differenziate per gestire simultaneamente terminali che operano a temperature di diffusione differenti. Al prodotto possono essere allacciati sistemi di controllo idraulico di varia tipologia come valvole a 3 vie, pompe di circolazione e valvole unidirezionali.

CERTIFICAZIONE SG READY

Le unità M-Thermal Split Artic Series sono dotate di meccanismi di interfaccia per la connessione con Smart Grid: la gestione dei prodotti avviene in accordo alla fornitura elettrica in maniera semplice ed economica.

INTEGRAZIONE SOLARE TERMICO

M-Thermal Split Artic Series può controllare un sistema di pannelli solari termici per l'integrazione alla produzione di acqua calda sanitaria (Controllo pompa di circolazione e sensore temperatura acqua).

CONTROLLO POMPA DI RICIRCOLO ACS

M-Thermal Split Artic Series è in grado di controllare una pompa di ricircolo per il circuito ACS.

È possibile impostare sul comando cablato fino ad un massimo di 12 programmazioni giornaliere per garantire sempre l'erogazione immediata ai punti di prelievo.

PRODUZIONE ACS

Le unità M-Thermal Split Artic Series possono operare la produzione di acqua calda sanitaria con l'impiego di un serbatoio e di un sensore di rilevazione temperatura opzionale.

UNITÀ INTERNA (LxPxX mm)

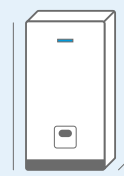

HB-A60/CGN8-B
420-270-790

HB-A100/CGN8-B
420-270-790

HB-A160/CGN8-B
420-270-790

UNITÀ ESTERNA (LxPxX mm)

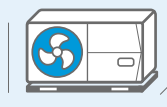

MHA-V4W/D2N8-B
1008-426-712

MHA-V6W/D2N8-B
1008-426-712

MHA-V8W/D2N8-B
1118-523-865

MHA-V10W/D2N8-B
1118-523-865

MHA-V12W/D2N8-B
1118-523-865

MHA-V14W/D2N8-B
1118-523-865

MHA-V16W/D2N8-B
1118-523-865

MHA-V12W/D2Rn8-B
1118-523-865

MHA-V14W/D2Rn8-B
1118-523-865

MHA-V16W/D2Rn8-B
1118-523-865

M-THERMAL SPLIT ARTIC SERIES



Codice Unità Esterna	MHA-V4W/D2N8-B	MHA-V6W/D2N8-B	MHA-V8W/D2N8-B	MHA-V10W/D2N8-B	MHA-V12W/D2N8-B	MHA-V14W/D2N8-B	MHA-V16W/D2N8-B			
Codice Unità Interna	HB-A60/CGN8-B	HB-A60/CGN8-B	HB-A100/CGN8-B	HB-A100/CGN8-B	HB-A160/CGN8-B	HB-A160/CGN8-B	HB-A160/CGN8-B			
Alimentazione elettrica Unità Esterna	F-V-Hz Monofase 220-240V 50Hz									
Alimentazione elettrica Unità Interna	F-V-Hz Monofase 220-240V 50Hz									
Prestazioni	Prestazioni risc. a +7°C TE 85% UR e TMA+35°C D 5	Capacità	kW	4.25	6.20	8.30	10.00	12.10	14.50	16.00
		P. elettrica	kW	0.82	1.24	1.60	2.00	2.44	3.09	3.56
	Prestazioni risc. a +7°C TE 85% UR e TMA+45°C D 5	COP		5.20	5.00	5.20	5.00	4.95	4.70	4.50
		Capacità	W	4.35	6.35	8.20	10.00	12.30	14.20	16.00
	Prestazioni risc. a +7°C TE 85% UR e TMA+55°C D 7	P. elettrica	W	1.14	1.69	2.08	2.63	3.24	3.89	4.44
		COP		3.80	3.75	3.95	3.80	3.80	3.65	3.60
	Prestazioni risc. a -7°C TE 85% UR e TMA+35°C D 5	Capacità	W	4.40	6.00	7.50	9.50	12.00	13.80	16.00
		P. elettrica	W	1.49	2.00	2.36	3.06	3.87	4.60	5.52
	Prestazioni risc. a -7°C TE 85% UR e TMA+55°C D 7	COP		2.95	3.00	3.18	3.10	3.10	3.00	2.90
		Capacità	W	4.80	6.10	7.10	8.25	10.00	12.00	13.30
	Prestazioni raff. a +35°C TE TMA+18°C D 5	P. elettrica	W	1.52	2.00	2.18	2.62	3.33	4.29	4.93
		COP		3.15	3.05	3.25	3.15	3.00	2.80	2.70
Prestazioni raff. a +35°C TE TMA+18°C D 5	Capacità	W	4.00	5.15	6.15	6.85	10.00	11.00	12.50	
	P. elettrica	W	2.05	2.58	3.00	3.43	4.88	5.37	6.19	
Prestazioni raff. a +35°C TE TMA+7°C D 5	COP		1.95	2.00	2.05	2.00	2.05	2.05	2.02	
	Capacità	W	4.50	6.55	8.40	10.00	12.00	13.50	14.20	
TMA +35°C	P. elettrica	W	0.81	1.34	1.66	2.08	3.00	3.74	3.94	
	EER		5.55	4.90	5.05	4.80	4.00	3.61	3.61	
TMA +55°C	Capacità	W	4.70	7.00	7.40	8.20	11.60	12.70	14.00	
	P. elettrica	W	1.36	2.33	2.19	2.48	4.22	4.98	5.71	
TMA +7°C	EER		3.45	3.00	3.38	3.30	2.75	2.55	2.45	
	Classe		A+++	A+++	A+++	A+++	A+++	A+++	A+++	
Eff. energ. stagionale			A++	A++	A++	A++	A++	A++	A++	
SEER	TMA +7°C+18°C		4.99-7.77	5.34-8.21	5.85-8.95	5.98-8.78	4.89-7.10	4.86-6.90	4.69-6.75	
SCOP	TMA +35°C (Stagione più calda-Media-più fredda)		6.46-4.85-4.06	6.57-4.95-3.52	6.99-5.22-4.33	7.09-5.20-4.32	6.48-4.81-4.08	6.58-4.72-4.07	6.29-4.62-4.02	
SCOP	TMA +55°C (Stagione più calda-Media-più fredda)		4.15-4.85-2.63	4.21-4.95-2.85	4.51-3.37-2.88	4.62-3.47-2.99	4.43-3.45-3.02	4.49-3.47-3.05	4.48-3.41-3.12	
Dimensioni e limitazioni circuito frigorifero	Tubazione Lato Liquido	mm	6.35	6.35	9.52	9.52	9.52	9.52	9.52	
	Tubazione Lato Gas	mm	15.88	15.88	15.88	15.88	15.88	15.88	15.88	
	Lunghezza minima tubazione di collegamento	m	2	2	2	2	2	2	2	
	Lunghezza massima equivalente tubazione di collegamento	m	30	30	30	30	30	30	30	
	Lunghezza tubazioni coperta da precarica	m	15	15	15	15	15	15	15	
	Incremento di refrigerante	g/m	20	20	38	38	20	20	38	
	Dislivello	m	20	20	20	20	20	20	20	
	Tipologia		R32	R32	R32	R32	R32	R32	R32	
Fluido Refrigerante	Quantità precaricata	Kg	1.50	1.50	1.65	1.65	1.84	1.84	1.84	
Emissioni equivalenti CO ₂		Ton	1.013	1.013	1.114	1.114	1.242	1.242	1.242	
	GWP		675	675	675	675	675	675	675	
Dati acustici	Pressione sonora	dB	44	45	46	49	50	51	54	
Potenza sonora (EN 12102-1)	dB	56	58	59	60	64	65	68		
Dimensioni Unità Interna	Unità (L-A-P)	mm	420-790-270	420-790-270	420-790-270	420-790-270	420-790-270	420-790-270	420-790-270	
Imballo (L-A-P)	mm	525-1050-360	525-1050-360	525-1050-360	525-1050-360	525-1050-360	525-1050-360	525-1050-360	525-1050-360	
	Peso netto-lordo	Kg	37.0-43.0	37.0-43.0	37.0-43.0	37.0-43.0	39.0-45.0	39.0-45.0	39.0-45.0	
Dimensioni Unità Esterna	Unità (L-A-P)	mm	1008-712-426	1008-712-426	1118-865-523	1118-865-523	1118-865-523	1118-865-523	1118-865-523	
Imballo (L-A-P)	mm	1065-810-485	1065-810-485	1190-970-560	1190-970-560	1190-970-560	1190-970-560	1190-970-560	1190-970-560	
	Peso netto-lordo	Kg	58.0-63.5	58.0-63.5	75.0-89.0	75.0-89.0	97.0-110.5	97.0-110.5	97.0-110.5	
Intervallo operativo	Raffreddamento	°C				-5/+43				
Riscaldamento	°C					-25/+35				
	Produzione ACS	°C				-25/+43				
Potenza elettrica riscaldatore	kW					3.00				
	Corrente assorbita riscaldatore	A				13.00				
	Portata Acqua nominale	m ³ /h	0.73	1.07	1.43	1.72	2.08	2.49	2.75	
	Scambiatore di calore	Tipologia					A piastre			
Dati idraulici	Prevalenza pompa circolazione	m	9	9	9	9	9	9		
Connessioni idrauliche	mm	32.0 F	32.0 F	32.0 F	32.0 F	32.0 F	32.0 F	32.0 F		
Valvola di sicurezza	Mpa	0.3	0.3	0.3	0.3	0.3	0.3	0.3		
Vaso di espansione	L	8.0	8.0	8.0	8.0	8.0	8.0	8.0		
Volume acqua interno	L	7.0	7.0	7.0	7.0	7.0	7.0	7.0		
Temperature selezionabili	Raffreddamento	°C				+5/+25				
Riscaldamento	°C					+25/+65				
Produzione ACS	°C					+30/+60				

I dati dichiarati sono relativi alle condizioni previste da EN 14511, EN 14825, EN 50564, EN 12102, Reg. EU 811/2013 e Reg. EU 813/2013.

I valori di EER e COP, utilizzabili esclusivamente per le finalità rivolte alla fruizione di detrazioni fiscali, sono riferite alle condizioni di cui alla PR EN 14511.

I dati acustici sono relativi alle condizioni previste da EN12102-1, rilevati a una temperatura esterna di 7°C BU, 85% UR, Temperatura ritorno acqua 30°C, temperatura mandata acqua 35°C, Modalità Riscaldamento.

I dati sono suscettibili di variazione e modifica senza obbligo di preavviso.

La perdita di refrigerante contribuisce al cambiamento climatico. In caso di rilascio nell'atmosfera, i refrigeranti con un potenziale di riscaldamento globale (GWP) più basso contribuiscono in misura minore al riscaldamento globale rispetto a quelli con un GWP più elevato. Questo apparecchio contiene un fluido refrigerante con un GWP di 675. Se 1 kg di questo fluido refrigerante fosse rilasciato nell'atmosfera, quindi, l'impatto sul riscaldamento globale sarebbe 675 volte più elevato rispetto a 1 kg di CO₂, per un periodo di 100 anni.

In nessun caso l'utente deve cercare di intervenire sul circuito refrigerante o di disassemblare il prodotto. In caso di necessità occorre sempre rivolgersi a personale qualificato e certificato ai fini delle normative vigenti.

*La classe energetica può variare a seconda dei modelli della serie. Consultare la tabella per informazioni più dettagliate.

M-THERMAL SPLIT ARTIC SERIES



Codice Unità Esterna		MHA-V12W/D2RN8-B	MHA-V14W/D2RN8-B	MHA-V16W/D2RN8-B	
Codice Unità Interna		HB-A160/CGN8-B	HB-A160/CGN8-B	HB-A160/CGN8-B	
Alimentazione elettrica Unità Esterna		F-V-Hz Trifase 380-415V 50Hz			
Alimentazione elettrica Unità Interna		F-V-Hz Monofase 220-240V 50Hz			
Prestazioni	Prestazioni risc. a +7°C TE 85% UR e TMA+35°C D 5	Capacità kW	12.10	14.50	16.00
		P. elettrica kW	2.44	3.09	3.56
		COP	4.95	4.70	4.50
	Prestazioni risc. a +7°C TE 85% UR e TMA+45°C D 5	Capacità W	12.30	14.20	16.00
		P. elettrica W	3.24	3.89	4.44
		COP	3.80	3.65	3.60
	Prestazioni risc. a +7°C TE 85% UR e TMA+55°C D 7	Capacità W	12.00	13.80	16.00
		P. elettrica W	3.87	4.60	5.52
		COP	3.10	3.00	2.90
	Prestazioni risc. a -7°C TE 85% UR e TMA+35°C D 5	Capacità W	10.00	12.00	13.30
		P. elettrica W	3.33	4.29	4.93
		COP	3.00	2.80	2.70
	Prestazioni risc. a -7°C TE 85% UR e TMA+55°C D 7	Capacità W	10.00	11.00	12.50
		P. elettrica W	4.88	5.37	6.19
	COP	2.05	2.05	2.02	
Prestazioni raff. a +35°C TE TMA+18°C D 5	Capacità W	12.00	13.50	14.20	
	P. elettrica W	3.00	3.74	3.94	
	EER	4.00	3.61	3.61	
Prestazioni raff. a +35°C TE TMA+7°C D 5	Capacità W	11.60	12.70	14.00	
	P. elettrica W	4.22	4.98	5.71	
	EER	2.75	2.55	2.45	
Eff. energ. stagionale	TMA +35°C	Classe	A+++	A+++	A+++
	TMA +55°C		A++	A++	A++
SEER	TMA +7°C-+18°C		4.86-7.04	4.83-6.85	4.67-6.71
SCOP	TMA +35°C (Stagione più calda-Media-più fredda)		6.47-4.81-4.08	6.57-4.72-4.07	6.28-4.62-4.02
SCOP	TMA +55°C (Stagione più calda-Media-più fredda)		4.42-3.45-3.02	4.49-3.47-3.05	4.47-3.41-3.12
Dimensioni e limitazioni circuito frigorifero	Tubazione Lato Liquido	mm	9.52	9.52	9.52
	Tubazione Lato Gas	mm	15.88	15.88	15.88
	Lunghezza minima tubazione di collegamento	m	2	2	2
	Lunghezza massima equivalente tubazione di collegamento	m	30	30	30
	Lunghezza tubazioni coperta da precarica	m	15	15	15
	Incremento di refrigerante	g/m	20	20	38
Fluido Refrigerante	Dislivello	m	20	20	20
	Tipologia		R32	R32	R32
	Quantità precaricata	Kg	1.84	1.84	1.84
	Emissioni equivalenti CO ₂	Ton	1.242	1.242	1.242
Dati acustici	GWP		675	675	675
	Pressione sonora	dB	50	51	55
	Potenza sonora (EN 12102-1)	dB	64	65	68
Dimensioni Unità Interna	Unità (L-A-P)	mm	420-790-270	420-790-270	420-790-270
	Imballo (L-A-P)	mm	525-1050-360	525-1050-360	525-1050-360
	Peso netto-lordo	Kg	39.0-45.0	39.0-45.0	39.0-45.0
Dimensioni Unità Esterna	Unità (L-A-P)	mm	1118-865-523	1118-865-523	1118-865-523
	Imballo (L-A-P)	mm	1190-970-560	1190-970-560	1190-970-560
	Peso netto-lordo	Kg	112.0-125.5	112.0-125.5	112.0-125.5
Intervallo operativo	Raffreddamento	°C		-5/+43	
	Riscaldamento	°C		-25/+35	
	Produzione ACS	°C		-25/+43	
	Potenza elettrica riscaldatore	kW		3.00	
	Corrente assorbita riscaldatore	A		13.00	
Dati idraulici	Portata Acqua nominale	m ³ /h	2.08	2.49	2.75
	Scambiatore di calore	Tipologia		A piastre	
	Prevalenza pompa circolazione	m	9	9	9
	Connessioni idrauliche	mm	32.0 F	32.0 F	32.0 F
	Valvola di sicurezza	Mpa	0.3	0.3	0.3
	Vaso di espansione	L	8.0	8.0	8.0
	Volume acqua interno	L	7.0	7.0	7.0
Temperature selezionabili	Raffreddamento	°C		+5/+25	
	Riscaldamento	°C		+25/+65	
	Produzione ACS	°C		+30/+60	

I dati dichiarati sono relativi alle condizioni previste da EN 14511, EN 14825, EN 50564, EN 12102, Reg. EU 811/2013 e Reg. EU 813/2013.

I valori di EER e COP, utilizzabili esclusivamente per le finalità rivolte alla fruizione di detrazioni fiscali, sono riferite alle condizioni di cui alla PR EN 14511.

I dati acustici sono relativi alle condizioni previste da EN12102-1, rilevati a una temperatura esterna di 7°C BU, 85% U.R, Temperatura ritorno acqua 30°C, temperatura mandata acqua 35°C, Modalità Riscaldamento.

I dati sono suscettibili di variazione e modifica senza obbligo di preavviso.

La perdita di refrigerante contribuisce al cambiamento climatico. In caso di rilascio nell'atmosfera, i refrigeranti con un potenziale di riscaldamento globale (GWP) più basso contribuiscono in misura minore al riscaldamento globale rispetto a quelli con un GWP più elevato. Questo apparecchio contiene un fluido refrigerante con un GWP di 675. Se 1 kg di questo fluido refrigerante fosse rilasciato nell'atmosfera, quindi, l'impatto sul riscaldamento globale sarebbe 675 volte più elevato rispetto a 1 kg di CO₂, per un periodo di 100 anni.

In nessun caso l'utente deve cercare di intervenire sul circuito refrigerante o di disassemblare il prodotto. In caso di necessità occorre sempre rivolgersi a personale qualificato e certificato ai fini delle normative vigenti.



CARATTERISTICHE

- Versione reversibile Riscaldamento - Raffreddamento
- Temperatura mandata acqua selezionabile fino a 65°
- Produzione acqua calda sanitaria
- Comando a filo integrato con Smart Kit
- Controllo a due zone



FUNZIONALITÀ

VERSIONE REVERSIBILE

M Thermal produce acqua calda per riscaldamento radiante o radiatori oppure per la produzione di acqua calda sanitaria. Il prodotto è anche in grado di operare in modalità raffreddamento per la climatizzazione estiva.

COMANDO CABLATO CON SMART KIT

M Thermal è dotato di un comando a filo con Smart Kit integrato che permette il controllo del prodotto dall'applicazione MSmartHome. Il comando è anche dotato di programmatore settimanale per la gestione del funzionamento, di sensore per la rilevazione della temperatura ambiente e di funzione di programmazione della disinfezione ACS.

CONTROLLO A DUE ZONE DI TEMPERATURA

M Thermal è in grado di controllare due zone di temperatura differenziata per gestire simultaneamente terminali che operano a temperature di diffusione differenti. Al prodotto possono essere allacciati sistemi di controllo idraulico di varia tipologia come valvole a 3 vie, pompe di circolazione e valvole unidirezionali.

CONTROLLO RICIRCOLO ACS

M Thermal Artic Series Split è in grado di controllare una pompa di ricircolo per il circuito ACS. È possibile impostare sul comando cablatto fino ad un massimo di 12 programmazioni giornaliere per garantire sempre l'erogazione immediata ai punti di prelievo. Il serbatoio integrato dispone di una presa per il collegamento della tubazione di ricircolo.

VASCHETTA RACCOLTA CONDENSA INTEGRATA

M Thermal Artic Series Split All In One è equipaggiata con una vaschetta di raccolta della condensa che permette di convogliare e drenare in un condotto di scarico il liquido di condensa eventualmente sviluppato dal modulo idraulico durante il funzionamento in modalità raffreddamento quando questo è installato in contesti non climatizzati.

SERBATOIO ACS

Le unità M Thermal Artic Series Split All In One sono dotate di un serbatoio ACS in acciaio inossidabile AISI 316L. Tutta la componentistica necessaria al funzionamento per la produzione ACS, (Valvola 3 vie, Sensori, Riscaldatore elettrico di integrazione) è integrata e pre assemblata per la massima semplicità di applicazione.

CERTIFICAZIONE SG READY

Le unità M Thermal sono dotate di meccanismi di interfaccia per la connessione con Smart Grid: la gestione dei prodotti avviene in accordo alla fornitura elettrica in maniera semplice ed economica.

TEMPERATURA MANDATA ACQUA REGOLABILE FINO A 65°

M Thermal permette di impostare la temperatura di mandata acqua per la funzione di riscaldamento fino a temperature di max. 65°C. Il sistema è in grado di operare sia con impianti a bassa entalpia che con impianti a media temperatura.

INSTALLAZIONE FLESSIBILE

Le unità M Thermal Artic Series Split ammettono elevate lunghezze (30 m) e differenze di altezza (20m) per il collegamento delle tubazioni del refrigerante.

UNITÀ INTERNA (LxPxX mm)

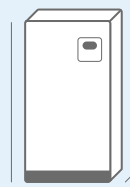

HBT-A100/190CD30CGN8-B
600-600-1683

HBT-A100/24CD30CGN8-B
600-600-1943

HBT-A160/24CD30CGN8-B
600-600-1943

UNITÀ ESTERNA (LxPxX mm)

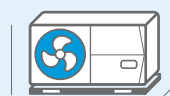

MHA-V4W/D2N8-B
1008-426-712

MHA-V12W/D2N8-B
1118-523-865

MHA-V6W/D2N8-B
1008-426-712

MHA-V14W/D2N8-B
1118-523-865

MHA-V8W/D2N8-B
1118-523-865

MHA-V16W/D2N8-B
1118-523-865

MHA-V10W/D2N8-B
1118-523-865

M-THERMAL ALL IN ONE ARTIC SERIES



Codice Unità Esterna		MHA-V4W/D2N8-B	MHA-V6W/D2N8-B	MHA-V8W/D2N8-B	MHA-V10W/D2N8-B	
Codice Unità Interna		HBT-A100/190CD30CGN8-B				
Alimentazione elettrica Unità Esterna		F-V-Hz				
Alimentazione elettrica Unità Interna		F-V-Hz				
		Monofase 220-240V 50Hz				
		Monofase 220-240V 50Hz				
Prestazioni	Prestazioni risc. a +7°C TE 85% UR e TMA+35°C D 5	Capacità kW	4.25	6.20	8.30	10.00
		P. elettrica kW	0.82	1.24	1.60	2.00
		COP	5.20	5.00	5.20	5.00
	Prestazioni risc. a +7°C TE 85% UR e TMA+45°C D 5	Capacità W	4.35	6.35	8.20	10.00
		P. elettrica W	1.14	1.69	2.08	2.63
		COP	3.80	3.75	3.95	3.80
	Prestazioni risc. a +7°C TE 85% UR e TMA+55°C D 7	Capacità W	4.40	6.00	7.50	9.50
		P. elettrica W	1.49	2.00	2.36	3.06
		COP	2.95	3.00	3.18	3.10
	Prestazioni risc. a -7°C TE 85% UR e TMA+35°C D 5	Capacità W	4.80	6.10	7.10	8.25
		P. elettrica W	1.52	2.00	2.18	2.62
		COP	3.15	3.05	3.25	3.15
	Prestazioni risc. a -7°C TE 85% UR e TMA+55°C D 7	Capacità W	4.00	5.15	6.15	6.85
		P. elettrica W	2.05	2.58	3.00	3.43
	COP	1.95	2.00	2.05	2.00	
Prestazioni raff. a +35°C TE TMA+18°C D 5	Capacità W	4.50	6.55	8.40	10.00	
	P. elettrica W	0.81	1.34	1.66	2.08	
	EER	5.55	4.90	5.05	4.80	
Prestazioni raff. a +35°C TE TMA+7°C D 5	Capacità W	4.70	7.00	7.40	8.20	
	P. elettrica W	1.36	2.33	2.19	2.48	
	EER	3.45	3.00	3.38	3.30	
Produzione ACS	Profilo di carico EN16147	L	L	L	L	
Eff. energ. stagionale	Risc. TMA +35°C (Stagione Media)	Classe	A+++	A+++	A+++	A+++
	Risc. TMA +55°C (Stagione Media)		A++	A++	A++	A++
SEER	Produzione ACS (Stagione Più Calda-Media-Più Fredda)		A+-A+-A	A+-A+-A	A+-A+-A	A+-A+-A
	Raff. TMA +7°C-+18°C		4.99-7.77	5.34-8.21	5.85-8.95	5.98-8.78
SCOP	Risc. TMA +35°C (Stagione Più Calda-Media-Più Fredda)		6.46-4.85-4.06	6.57-4.95-3.52	6.99-5.22-4.33	7.09-5.20-4.32
	Risc. TMA +55°C (Stagione Più Calda-Media-Più Fredda)		4.15-4.85-2.63	4.21-4.95-2.85	4.51-3.37-2.88	4.62-3.47-2.99
	Produzione ACS (Stagione Più Calda-Media-Più Fredda)		3.80-3.10-2.50	3.80-3.10-2.50	3.66-3.02-2.61	3.66-3.02-2.61
	Tubazione Lato Liquido	mm	6.35	6.35	9.52	9.52
Dimensioni e limitazioni circuito frigorifero	Tubazione Lato Gas	mm	15.88	15.88	15.88	15.88
	Lunghezza minima tubazione di collegamento	m	2	2	2	2
	Lunghezza massima equivalente tubazione di collegamento	m	30	30	30	30
	Lunghezza tubazioni coperta da precarica	m	15	15	15	15
	Incremento di refrigerante	g/m	20	20	38	38
	Dislivello	m	20	20	20	20
	Tipologia		R32	R32	R32	R32
	Quantità precaricata	Kg	1.50	1.50	1.65	1.65
	Emissioni equivalenti CO ₂	Ton	1.013	1.013	1.114	1.114
	GWP		675	675	675	675
Dati acustici	Pressione sonora	dB	44	45	46	49
	Potenza sonora (EN 12102-1)	dB	56	58	59	60
Dimensioni Unità Interna	Unità (L-A-P)	mm	600-1683-600	600-1683-600	600-1683-600	600-1683-600
	Imballo (L-A-P)	mm	730-1920-730	730-1920-730	730-1920-730	730-1920-730
	Peso netto-lordo	Kg	140.0-161.0	140.0-161.0	140.0-161.0	140.0-161.0
	Unità (L-A-P)	mm	1008-712-426	1008-712-426	1118-865-523	1118-865-523
Dimensioni Unità Esterna	Imballo (L-A-P)	mm	1065-810-485	1065-810-485	1190-970-560	1190-970-560
	Peso netto-lordo	Kg	58.0-63.5	58.0-63.5	75.0-89.0	75.0-89.0
Intervallo operativo	Raffreddamento	°C			-5/+43	
	Riscaldamento	°C			-25/+35	
	Produzione ACS	°C			-25/+43	
Dati idraulici	Potenza elettrica riscaldatore	kW			3.00	
	Corrente assorbita riscaldatore	A			13.0	
	Capacità serbatoio ACS	L			190	
	Pressione max serbatoio ACS	Mpa			0.10	
	Portata Acqua nominale	m ³ /h	0.73	1.07	1.43	1.72
	Scambiatore di calore	Tipologia			A piastre	
	Prevalenza pompa circolazione	m	9	9	9	9
	Connessioni idrauliche (Termico)	mm	32.0 F	32.0 F	32.0 F	32.0 F
	Connessioni idrauliche (ACS)	mm	25.4 F	25.4 F	25.4 F	25.4 F
	Valvola di sicurezza	Mpa	0.3	0.3	0.3	0.3
Temperature selezionabili	Vaso di espansione	L	8.0	8.0	8.0	8.0
	Volume acqua interno	L	7.0	7.0	7.0	7.0
	Raffreddamento	°C			+5/+25	
	Riscaldamento	°C			+25/+65	
	Produzione ACS	°C			+30/+60	

*La classe energetica può variare a seconda dei modelli della serie. Consultare la tabella per informazioni più dettagliate.

M-THERMAL ALL IN ONE ARTIC SERIES



Codice Unità Esterna		MHA-V4W/D2N8-B	MHA-V6W/D2N8-B	MHA-V8W/D2N8-B	MHA-V10W/D2N8-B	
Codice Unità Interna		HBT-A100/24CD30CGN8-B				
Alimentazione elettrica Unità Esterna		F-V-Hz Monofase 220-240V 50Hz				
Alimentazione elettrica Unità Interna		F-V-Hz Monofase 220-240V 50Hz				
Prestazioni	Prestazioni risc. a +7°C TE 85% UR e TMA+35°C D 5	Capacità kW	4.25	6.20	8.30	10.00
		P. elettrica kW	0.82	1.24	1.60	2.00
		COP	5.20	5.00	5.20	5.00
	Prestazioni risc. a +7°C TE 85% UR e TMA+45°C D 5	Capacità W	4.35	6.35	8.20	10.00
		P. elettrica W	1.14	1.69	2.08	2.63
		COP	3.80	3.75	3.95	3.80
	Prestazioni risc. a +7°C TE 85% UR e TMA+55°C D 7	Capacità W	4.40	6.00	7.50	9.50
		P. elettrica W	1.49	2.00	2.36	3.06
		COP	2.95	3.00	3.18	3.10
	Prestazioni risc. a -7°C TE 85% UR e TMA+35°C D 5	Capacità W	4.80	6.10	7.10	8.25
		P. elettrica W	1.52	2.00	2.18	2.62
		COP	3.15	3.05	3.25	3.15
	Prestazioni risc. a -7°C TE 85% UR e TMA+55°C D 7	Capacità W	4.00	5.15	6.15	6.85
		P. elettrica W	2.05	2.58	3.00	3.43
	COP	1.95	2.00	2.05	2.00	
Prestazioni raff. a +35°C TE TMA+18°C D 5	Capacità W	4.50	6.55	8.40	10.00	
	P. elettrica W	0.81	1.34	1.66	2.08	
	EER	5.55	4.90	5.05	4.80	
Prestazioni raff. a +35°C TE TMA+7°C D 5	Capacità W	4.70	7.00	7.40	8.20	
	P. elettrica W	1.36	2.33	2.19	2.48	
	EER	3.45	3.00	3.38	3.30	
Produzione ACS	Profilo di carico EN16147	XL	XL	XL	XL	
Eff. energ. stagionale	Risc. TMA +35°C (Stagione Media)	Classe	A+++	A+++	A+++	A+++
	Risc. TMA +55°C (Stagione Media)	Classe	A++	A++	A++	A++
	Produzione ACS (Stagione Più Calda-Media-Più Fredda)		A+-A+-A	A+-A+-A	A+-A+-A	A+-A+-A
SEER	Raff. TMA +7°C-+18°C		4.99-7.77	5.34-8.21	5.85-8.95	5.98-8.78
	Risc. TMA +35°C (Stagione Più Calda-Media-Più Fredda)		6.46-4.85-4.06	6.57-4.95-3.52	6.99-5.22-4.33	7.09-5.20-4.32
SCOP	Risc. TMA +55°C (Stagione Più Calda-Media-Più Fredda)		4.15-4.85-2.63	4.21-4.95-2.85	4.51-3.37-2.88	4.62-3.47-2.99
	Produzione ACS (Stagione Più Calda-Media-Più Fredda)		4.24-3.34-2.63	4.24-3.34-2.63	4.18-3.36-2.72	4.18-3.36-2.72
Dimensioni e limitazioni circuito frigorifero	Tubazione Lato Liquido	mm	6.35	6.35	9.52	9.52
	Tubazione Lato Gas	mm	15.88	15.88	15.88	15.88
	Lunghezza minima tubazione di collegamento	m	2	2	2	2
	Lunghezza massima equivalente tubazione di collegamento	m	30	30	30	30
	Lunghezza tubazioni coperta da precarica	m	15	15	15	15
	Incremento di refrigerante	g/m	20	20	38	38
	Dislivello	m	20	20	20	20
Fluido Refrigerante	Tipologia		R32	R32	R32	R32
	Quantità precaricata	Kg	1.50	1.50	1.65	1.65
	Emissioni equivalenti CO ₂	Ton	1.013	1.013	1.114	1.114
Dati acustici	GWP		675	675	675	675
	Pressione sonora	dB	44	45	46	49
	Potenza sonora (EN 12102-1)	dB	56	58	59	60
Dimensioni Unità Interna	Unità (L-A-P)	mm	600-1943-600	600-1943-600	600-1943-600	600-1943-600
	Imballo (L-A-P)	mm	730-2180-730	730-2180-730	730-2180-730	730-2180-730
	Peso netto-lordo	Kg	159.0-180.0	159.0-180.0	159.0-180.0	159.0-180.0
	Unità (L-A-P)	mm	1008-712-426	1008-712-426	1118-865-523	1118-865-523
Dimensioni Unità Esterna	Imballo (L-A-P)	mm	1065-810-485	1065-810-485	1190-970-560	1190-970-560
	Peso netto-lordo	Kg	58.0-63.5	58.0-63.5	75.0-89.0	75.0-89.0
	Raffreddamento	°C			-5/+43	
Intervallo operativo	Riscaldamento	°C			-25/+35	
	Produzione ACS	°C			-25/+43	
Dati idraulici	Potenza elettrica riscaldatore	kW			3.00	
	Corrente assorbita riscaldatore	A			13.0	
	Capacità serbatoio ACS	L			240	
	Pressione max serbatoio ACS	Mpa			0.10	
	Portata Acqua nominale	m ³ /h	0.73	1.07	1.43	1.72
	Scambiatore di calore	Tipologia			A piastre	
	Prevalenza pompa circolazione	m	9	9	9	9
	Connessioni idrauliche (Termico)	mm	32.0 F	32.0 F	32.0 F	32.0 F
	Connessioni idrauliche (ACS)	mm	25.4 F	25.4 F	25.4 F	25.4 F
	Valvola di sicurezza	Mpa	0.3	0.3	0.3	0.3
	Vaso di espansione	L	8.0	8.0	8.0	8.0
	Volume acqua interno	L	7.0	7.0	7.0	7.0
	Temperature selezionabili	Raffreddamento	°C			+5/+25
Riscaldamento		°C			+25/+65	
Produzione ACS		°C			+30/+60	

Codice Unità Esterna		MHA-V12W/D2N8-B	MHA-V14W/D2N8-B	MHA-V16W/D2N8-B	
Codice Unità Interna		HBT-A160/24CD30CGN8-B			
Alimentazione elettrica Unità Esterna		F-V-Hz Monofase 220-240V 50Hz			
Alimentazione elettrica Unità Interna		F-V-Hz Monofase 220-240V 50Hz			
Prestazioni	Prestazioni risc. a +7°C TE 85% UR e TMA+35°C D 5	Capacità kW	12.10	15.50	16.00
		P. elettrica kW	2.44	3.09	3.56
		COP	4.95	4.70	4.50
	Prestazioni risc. a +7°C TE 85% UR e TMA+45°C D 5	Capacità W	12.30	14.20	16.00
		P. elettrica W	3.24	3.89	4.44
		COP	3.80	3.65	3.60
	Prestazioni risc. a +7°C TE 85% UR e TMA+55°C D 7	Capacità W	11.90	13.80	16.00
		P. elettrica W	4.66	4.67	5.61
		COP	2.97	2.95	2.85
	Prestazioni risc. a -7°C TE 85% UR e TMA+35°C D 5	Capacità W	10.00	12.00	13.30
		P. elettrica W	3.33	4.29	4.93
		COP	3.00	2.80	2.70
	Prestazioni risc. a -7°C TE 85% UR e TMA+55°C D 7	Capacità W	10.00	11.00	12.50
		P. elettrica W	4.88	5.37	6.19
	COP	2.05	2.05	2.02	
Prestazioni raff. a +35°C TE TMA+18°C D 5	Capacità W	12.00	13.50	14.20	
	P. elettrica W	3.00	3.74	3.94	
	EER	4.00	3.61	3.61	
Prestazioni raff. a +35°C TE TMA+7°C D 5	Capacità W	11.60	12.70	14.00	
	P. elettrica W	4.22	4.98	5.71	
	EER	2.75	2.55	2.45	
Produzione ACS	Profilo di carico EN16147	XL	XL	XL	
Eff. energ. stagionale	Risc. TMA +35°C (Stagione Media)	Classe	A+++	A+++	A+++
	Risc. TMA +55°C (Stagione Media)	Classe	A++	A++	A++
	Produzione ACS (Stagione Più Calda-Media-Più Fredda)		A+-A+-A	A+-A+-A	A+-A+-A
SEER	Raff. TMA +7°C-+18°C		4.93-7.14	4.81-6.86	4.60-6.67
	Risc. TMA +35°C (Stagione Più Calda-Media-Più Fredda)		6.48-4.81-4.08	6.47-4.81-4.08	6.58-4.72-4.07
SCOP	Risc. TMA +55°C (Stagione Più Calda-Media-Più Fredda)		4.43-3.45-3.02	4.42-3.45-3.02	4.45-3.47-3.05
	Produzione ACS (Stagione Più Calda-Media-Più Fredda)		3.73-3.00-2.24	3.73-3.00-2.24	3.73-3.00-2.24
Dimensioni e limitazioni circuito frigorifero	Tubazione Lato Liquido	mm	6.35	6.35	9.52
	Tubazione Lato Gas	mm	15.88	15.88	15.88
	Lunghezza minima tubazione di collegamento	m	2	2	2
	Lunghezza massima equivalente tubazione di collegamento	m	30	30	30
	Lunghezza tubazioni coperta da precarica	m	15	15	15
	Incremento di refrigerante	g/m	20	20	38
	Dislivello	m	20	20	20
Fluido Refrigerante	Tipologia		R32	R32	R32
	Quantità precaricata	Kg	1.84	1.84	1.84
	Emissioni equivalenti CO ₂	Ton	1.242	1.242	1.242
Dati acustici	GWP		675	675	675
	Pressione sonora	dB	50	51	54
	Potenza sonora (EN 12102-1)	dB	64	65	68
Dimensioni Unità Interna	Unità (L-A-P)	mm	600-1943-600	600-1943-600	600-1943-600
	Imballo (L-A-P)	mm	730-2180-730	730-2180-730	730-2180-730
	Peso netto-lordo	Kg	159.0-180.0	159.0-180.0	159.0-180.0
	Unità (L-A-P)	mm	1118-865-523	1118-865-523	1118-865-523
Dimensioni Unità Esterna	Imballo (L-A-P)	mm	1190-970-560	1190-970-560	1190-970-560
	Peso netto-lordo	Kg	97.0-110.5	97.0-110.5	97.0-110.5
	Raffreddamento	°C			-5/+43
Intervallo operativo	Riscaldamento	°C			-25/+35
	Produzione ACS	°C			-25/+43
Dati idraulici	Potenza elettrica riscaldatore	kW			3.00
	Corrente assorbita riscaldatore	A			13.0
	Capacità serbatoio ACS	L			240
	Pressione max serbatoio ACS	Mpa			0.10
	Portata Acqua nominale	m ³ /h	2.08	2.49	2.75
	Scambiatore di calore	Tipologia			A piastre
	Prevalenza pompa circolazione	m	9	9	9
	Connessioni idrauliche (Termico)	mm	32.0 F	32.0 F	32.0 F
	Connessioni idrauliche (ACS)	mm	25.4 F	25.4 F	25.4 F
	Valvola di sicurezza	Mpa	0.3	0.3	0.3
	Vaso di espansione	L	8.0	8.0	8.0
	Volume acqua interno	L	7.0	7.0	7.0
	Temperature selezionabili	Raffreddamento	°C		
Riscaldamento		°C			+25/+65
Produzione ACS		°C			+30/+60

M-THERMAL ALL IN ONE ARTIC SERIES



Codice Unità Esterna		MHA-V12W/D2RN8-B	MHA-V14W/D2RN8-B	MHA-V16W/D2RN8-B	
Codice Unità Interna		HBT-A160/24CD30CGN8-B			
Alimentazione elettrica Unità Esterna		F-V-Hz Trifase 380-415V 50Hz			
Alimentazione elettrica Unità Interna		F-V-Hz Monofase 220-240V 50Hz			
Prestazioni	Prestazioni risc. a +7°C TE 85% UR e TMA+35°C D 5	Capacità kW	12.10	15.50	16.00
		P. elettrica kW	2.44	3.09	3.56
		COP	4.95	4.70	4.50
	Prestazioni risc. a +7°C TE 85% UR e TMA+45°C D 5	Capacità W	12.30	14.20	16.00
		P. elettrica W	3.24	3.89	4.44
		COP	3.80	3.65	3.60
	Prestazioni risc. a +7°C TE 85% UR e TMA+55°C D 7	Capacità W	11.90	13.80	16.00
		P. elettrica W	4.66	4.67	5.61
		COP	2.97	2.95	2.85
	Prestazioni risc. a -7°C TE 85% UR e TMA+35°C D 5	Capacità W	10.00	12.00	13.30
		P. elettrica W	3.33	4.29	4.93
		COP	3.00	2.80	2.70
	Prestazioni risc. a -7°C TE 85% UR e TMA+55°C D 7	Capacità W	10.00	11.00	12.50
		P. elettrica W	4.88	5.37	6.19
	COP	2.05	2.05	2.02	
Prestazioni raff.	Prestazioni raff. a +35°C TE TMA+18°C D 5	Capacità W	12.00	13.50	14.20
		P. elettrica W	3.00	3.74	3.94
		EER	4.00	3.61	3.61
	Prestazioni raff. a +35°C TE TMA+7°C D 5	Capacità W	11.60	12.70	14.00
	P. elettrica W	4.22	4.98	5.71	
	EER	2.75	2.55	2.45	
Produzione ACS	Profilo di carico EN16147	XL	XL	XL	
Eff. energ. stagionale	Risc. TMA +35°C (Stagione Media)	Classe	A+++	A+++	A+++
	Risc. TMA +55°C (Stagione Media)	Classe	A++	A++	A++
SEER	Produzione ACS (Stagione Più Calda-Media-Più Fredda)		A+-A+-A	A+-A+-A	A+-A+-A
	Raff. TMA +7°C-+18°C		4.93-7.14	4.81-6.86	4.60-6.67
SCOP	Risc. TMA +35°C (Stagione Più Calda-Media-Più Fredda)		6.48-4.81-4.08	6.47-4.81-4.08	6.58-4.72-4.07
	Risc. TMA +55°C (Stagione Più Calda-Media-Più Fredda)		4.43-3.45-3.02	4.42-3.45-3.02	4.45-3.47-3.05
SCOP	Produzione ACS (Stagione Più Calda-Media-Più Fredda)		3.73-3.00-2.24	3.73-3.00-2.24	3.73-3.00-2.24
Dimensioni e limitazioni circuito frigorifero	Tubazione Lato Liquido	mm	6.35	6.35	9.52
	Tubazione Lato Gas	mm	15.88	15.88	15.88
	Lunghezza minima tubazione di collegamento	m	2	2	2
	Lunghezza massima equivalente tubazione di collegamento	m	30	30	30
	Lunghezza tubazioni coperta da precarica	m	15	15	15
	Incremento di refrigerante	g/m	20	20	38
Fluido Refrigerante	Dislivello	m	20	20	20
	Tipologia		R32	R32	R32
	Quantità precaricata	Kg	1.84	1.84	1.84
	Emissioni equivalenti CO ₂	Ton	1.242	1.242	1.242
Dati acustici	GWP		675	675	675
	Pressione sonora	dB	50	51	54
	Potenza sonora (EN 12102-1)	dB	64	65	68
Dimensioni Unità Interna	Unità (L-A-P)	mm	600-1943-600	600-1943-600	600-1943-600
	Imballo (L-A-P)	mm	730-2180-730	730-2180-730	730-2180-730
	Peso netto-lordo	Kg	159.0-180.0	159.0-180.0	159.0-180.0
Dimensioni Unità Esterna	Unità (L-A-P)	mm	1118-865-523	1118-865-523	1118-865-523
	Imballo (L-A-P)	mm	1190-970-560	1190-970-560	1190-970-560
	Peso netto-lordo	Kg	112.0-125.5	112.0-125.5	112.0-125.5
Intervallo operativo	Raffreddamento	°C		-5/+43	
	Riscaldamento	°C		-25/+35	
	Produzione ACS	°C		-25/+43	
	Potenza elettrica riscaldatore	kW		3.00	
Dati idraulici	Corrente assorbita riscaldatore	A		13.0	
	Capacità serbatoio ACS	L		240	
	Pressione max serbatoio ACS	Mpa		0.10	
	Portata Acqua nominale	m ³ /h	2.08	2.49	2.75
	Scambiatore di calore	Tipologia		A piastre	
	Prevalenza pompa circolazione	m	9	9	9
	Connessioni idrauliche (Termico)	mm	32.0 F	32.0 F	32.0 F
	Connessioni idrauliche (ACS)	mm	25.4 F	25.4 F	25.4 F
	Valvola di sicurezza	Mpa	0.3	0.3	0.3
	Vaso di espansione	L	8.0	8.0	8.0
Temperature selezionabili	Volume acqua interno	L	7.0	7.0	7.0
	Raffreddamento	°C		+5/+25	
	Riscaldamento	°C		+25/+65	
	Produzione ACS	°C		+30/+60	



I dati dichiarati sono relativi alle condizioni previste da EN 14511, EN 14825, EN 50564, EN 12102, Reg. EU 811/2013 e Reg. EU 813/2013. I valori di EER e COP, utilizzabili esclusivamente per le finalità rivolte alla fruizione di detrazioni fiscali, sono riferite alle condizioni di cui alla PR EN 14511. I dati acustici sono relativi alle condizioni previste da EN12102-1, rilevati a una temperatura esterna di 7°C BU, 85% U.R., Temperatura ritorno acqua 30°C, temperatura mandata acqua 35°C, Modalità Riscaldamento. I dati sono suscettibili di variazione e modifica senza obbligo di preavviso.

La perdita di refrigerante contribuisce al cambiamento climatico. In caso di rilascio nell'atmosfera, i refrigeranti con un potenziale di riscaldamento globale (GWP) più basso contribuiscono in misura minore al riscaldamento globale rispetto a quelli con un GWP più elevato. Questo apparecchio contiene un fluido refrigerante con un GWP di 675. Se 1 kg di questo fluido refrigerante fosse rilasciato nell'atmosfera, quindi, l'impatto sul riscaldamento globale sarebbe 675 volte più elevato rispetto a 1 kg di CO₂, per un periodo di 100 anni. In nessun caso l'utente deve cercare di intervenire sul circuito refrigerante o di disassemblare il prodotto. In caso di necessità occorre sempre rivolgersi a personale qualificato e certificato ai fini delle normative vigenti.

