

Per la perfetta
acqua di casa



01 FILTRAZIONE **13**

02 ADDOLCIMENTO **35**

03 DOSAGGIO **51**

04 AQUA TOTAL **67**

05 FILTRI MULTISTRATO **73**

06 CIRCUITI TERMICI
E SOLARI **79**

07 PRODOTTI CHIMICI
LINEA HS **93**

08 CORREDI ANALISI **109**

09 LEGGI E NORMATIVE **117**

10 MASTER CILLIT **129**

Vogliamo utilizzare le risorse
idriche locali per contribuire
a cambiare il mondo **sorso
dopo sorso.**

Andreas Weißbacher
Fondatore e CEO BWT

L'acqua è la linfa vitale del nostro Pianeta Blu e del Gruppo BWT:

WATER *is our* **MISSION**

Nel nostro nome è scritta la nostra Mission!



Senza acqua non c'è vita, crescita e progresso.

Ecco perché BWT si dedica all'acqua – la nostra linfa vitale e il nostro bene di consumo essenziale – con lo scopo di diventare Leader globale nelle tecnologie di trattamento dell'acqua, attraverso prodotti e processi eco-compatibili ed economicamente vantaggiosi.

BE THE CHANGE.

Il nostro nome – Best Water Technology – afferma la nostra Mission.

Il nostro obiettivo è sviluppare, per i nostri Clienti e partner, i migliori prodotti, sistemi, tecnologie e servizi per il trattamento dell'acqua.

La nostra responsabilità è quella di massimizzare la sicurezza, l'igiene e il benessere nel contatto quotidiano. BWT offre quindi un'ampia gamma di prodotti e sistemi per la filtrazione, l'addolcimento, la disinfezione (UV, ozono, biossido di cloro, ecc.), la protezione anti-calcare, la desalinizzazione dell'acqua di mare, la sanitizzazione, i sistemi ad osmosi inversa, la produzione di acqua purificata per l'industria farmaceutica, e le membrane ad alta prestazione per celle a combustibile.

Insieme siamo più forti

Lo spirito imprenditoriale, la passione per la ricerca, la gioia dell'innovazione e il successo – questi sono i fattori che hanno reso BWT il leader del mercato europeo nel settore del trattamento dell'acqua. L'obiettivo di BWT è diventare il gruppo mondiale leader della tecnologia dell'acqua. E siamo felici di accogliere nuovi partner nella famiglia BWT, che trarranno vantaggio dal nostro know-how decennale e dal nostro spirito innovativo. La nostra Mission quotidiana è ricercare soluzioni pionieristiche grazie all'impegno dei nostri centri di R&D conservando le risorse del nostro Pianeta Blu.

For You and Planet Blue

Il nostro slogan "For You and Planet Blue" va dritto al cuore della nostra vision: essere un'azienda che opera in modo sostenibile e responsabile sia per soddisfare i bisogni individuali che per preservare le risorse del nostro Pianeta Blu.

For You

Significa soddisfare ogni giorno le esigenze dei nostri Clienti, dei nostri partner commerciali e dei nostri dipendenti, grazie ai nostri prodotti.

and Planet Blue

Sottolinea l'impegno di BWT nel trattare e ottimizzare le risorse d'acqua limitate del nostro Pianeta Blu.

VOGLIAMO CAMBIARE IL MONDO, SORSO DOPO SORSO.

CILLIT UN BRAND CON UNA LUNGA TRADIZIONE

un grande marchio porta sempre con sé una grande storia



ERNST FRANZ VOGELMANN

La storia del marchio Cillit ha inizio nel 1903 con la fondazione della società **Cillichemie** in Germania da parte di Ernst Vogelmann e della moglie Cecilia (Cilly) Vogelmann.

Nel 1925 il loro figlio Ernst Franz Vogelmann ne rileva l'azienda che assume così il nome di "Chem. Fabrik Ernst Vogelmann Heilbronn a.N.". Nei 30 anni successivi, dopo il difficile periodo legato al secondo conflitto mondiale, l'azienda attraversa un periodo caratterizzato da grandi successi, diventando una delle aziende leader nel settore del trattamento delle acque ed aprendo filiali in Italia (1966), Francia (1967) e Spagna (1972).

Nel 1982 (con un fatturato di 85 milioni e 470 dipendenti), la proprietà vende il gruppo **Cillit**® alla **Benckiser** che attraverso una serie di prodotti per la detergenza, rende il marchio **Cillit**® conosciuto tra i consumatori.

A seguito di una operazione di management buyout, tutta la divisione di trattamento acqua della Benckiser nel 1990 viene assorbita nel nuovo **Gruppo BWT** (Best Water Technology).



PRIMO LOGO CILLICHEMIE



LOGO CILLICHEMIE



LOGO CILLIT



Il nuovo Gruppo fissa da subito l'ambizioso obiettivo di far diventare il marchio **Cillit®** il brand di riferimento a livello mondiale in tutti i settori di trattamento dell'acqua. Negli anni scorsi il Gruppo ha lavorato duramente per creare una distribuzione dinamica e globale e una rete di partner in tutto il mondo tra i quali spicca **Cillichemie Italiana**.

Infatti in Italia il marchio **Cillit®**, presente dal 1963, come agenzia della Cillichemie tedesca e nel 1966 come **Cillichemie Italiana**, è leader nel trattamento dell'acqua in svariati settori tra cui il domestico, l'industria, il punto d'uso, le

fontane pubbliche e le piscine pubbliche e private. Dispone di una capillare rete vendita e post vendita su tutto il territorio italiano, con oltre 47 agenzie e 500 centri assistenza tecnica.

Cillichemie Italiana è stata tra le prime aziende del settore ad ottenere le prestigiose UNI ISO 9001 e UNI ISO 22000.

Dal 01.01.2017 **Cillichemie Italiana** è diventata **BWT Italia Srl** in un processo di armonizzazione all'interno del Gruppo di appartenenza, salvaguardando comunque il marchio **Cillit®** a livello mondiale che rappresenta il presente e soprattutto il futuro nel trattamento dell'acqua.

PRIMA PAGINA PUBBLICITARIA



**Cillit® Water Technology:
semplicemente il meglio.**

LA NOSTRA PASSIONE **PER L'ACQUA** È NATA TANTO TEMPO FA

- 1823** ○ **Fondazione di Benckiser**
- 1949 Fondazione di Mondseer Armature
- 1981** ○ **Acquisizione di Cillicemie Vogelmann**
- 1983 Acquisizione di Mondseer Armature
- 1985 Acquisizione di Permo Water Treatment
- 1990** ○ **Fondazione del gruppo Best Water Technology**
- 1992 Quotazione alla Borsa di Vienna di BWT Polska
- 1996 Acquisizione di Aqua France
- 1997 Acquisizione di FUMA-Tech
- 2003 Acquisizione del Gruppo HOH (Danimarca, Finlandia, Norvegia e Svezia) e di Benchem
- 2004 Fondazione di BWT Water+More
- 2005 Fondazione di BWT Shanghai e acquisizione di Anna
- 2006 Fondazione di BWT Ucraina
- 2007 Fondazione di BWT Russia e BWT Olanda
- 2008 Acquisizione di CHRIST Pharma & Life Sciences
- 2009 Acquisizione di Culligan UK
- 2010 Lancio strategia consumer BWT
- 2011 Piano di investimenti strutturali a Mondsee & Bietigheim-Bissingen
- 2014 Acquisizione di BWT Barrier
- 2015 Internazionalizzazione della divisione PoU Consumer
- 2016 Intensificazione degli investimenti in Branding a livello internazionale
- 2017 Acquisizione di Procopi. Nuove filiali in Spagna, Taiwan e Cina
- 2018 Acquisizione di BWT Africa, Ecosoft (Ucraina), Shott (Italia) e Soft Pauer (Europa)
- 2019 Apertura di BWT Australia
- 2021 Acquisizione di Aquatron (Israele)
- 2022 Acquisizione di Kokido (Cina) e GDN (Italia)



BWT OGGI

- 1 MILIARDO** di euro di turnover
- 5500** dipendenti nelle varie sedi
- BUSINESS** in 80 Paesi nel Mondo
- COMPETENZE** a livello globale in tutti i settori del trattamento dell'acqua
- TECNOLOGIA** made in Europe
 - 2** grandi brand
 - 12** centri di R&D
 - 24** siti di assemblaggio
 - 12** siti produttivi

SIAMO AL TUO **SERVIZIO!**



VENDITA E CENTRI ASSISTENZA: **LA RETE DI DISTRIBUZIONE BWT**

BWT Italia, grazie ad una rete capillare, è in grado di garantire un'efficace assistenza tecnica pre e post vendita su tutto il territorio nazionale.

A tua disposizione ci sarà una squadra composta da:

- » **47** agenti
- » oltre **500** assistenti tecnici



AVVIAMENTO IMPIANTI: **IL SERVICE BWT**

L'avviamento di ogni apparecchio BWT è compreso nel prezzo di acquisto e viene effettuato dalla rete di assistenza tecnica BWT Italia.

La stessa rete è in grado di far rispettare i termini di garanzia BWT Italia e di offrire un efficace servizio di manutenzione post-vendita, anche su abbonamento.

- » Contatta il Service BWT su: bwt.com/it-it/servizio-clienti



CERTIFICAZIONE **CONFORMITÀ**

Tutti i prodotti BWT sono conformi, ove pertinente, ai seguenti riferimenti legislativi:

- » Decreto del Ministero della Salute n.° 25 del 07/02/2012: disposizioni tecniche concernenti apparecchiature finalizzate al trattamento dell'acqua destinata al consumo umano
- » Decreto del Ministero della Salute n.° 174 del 06/04/2004: requisiti qualitativi dei materiali a contatto con l'acqua destinata al consumo umano
- » Decreto Interministeriale del 26/06/2015: adeguamento linee guida nazionali per la certificazione energetica degli edifici
- » Tutte le Normative Tecniche UNI applicabili (Vedere capitolo 9 – Leggi e Normative)
- » Inoltre BWT Italia opera con sistema di qualità certificata UNI EN ISO 9001:2015 e sistema di sicurezza alimentare UNI EN ISO 22000:2005.

ESPERIENZA E PROFESSIONALITÀ: **IL SERVIZIO ANALISI BWT**

BWT Italia dispone di un laboratorio attrezzato in grado di analizzare i principali parametri chimico-fisici essenziali per individuare la migliore soluzione a ciascun problema che l'acqua può provocare all'uomo e agli impianti.

Attraverso il laboratorio BWT è possibile effettuare analisi preventive (solamente sui parametri chimico-fisici) per il dimensionamento degli impianti, così come analisi per valutare nel tempo l'efficacia dei trattamenti utilizzati.

- » **2 tecnici specializzati**
- » **più di 50 parametri analizzabili**
- » **oltre 1.000 parametri analizzati all'anno**



Ogni anno oltre 3000 professionisti e consulenti partecipano alle giornate che BWT organizza all'interno del progetto formativo AQA Talete.

Oltre ad approfondimenti legislativi sull'efficienza energetica ed il trattamento dell'acqua, vengono trattati i riferimenti normativi che installatori, manutentori e progettisti devono rispettare in relazione agli obblighi del libretto d'impianto e alla certificazione energetica.

- » Trattamento dell'acqua ed efficienza energetica
- » Legionella
- » Risanamento impianti
- » Trattamento dell'acqua per impianti di raffreddamento, ecc.

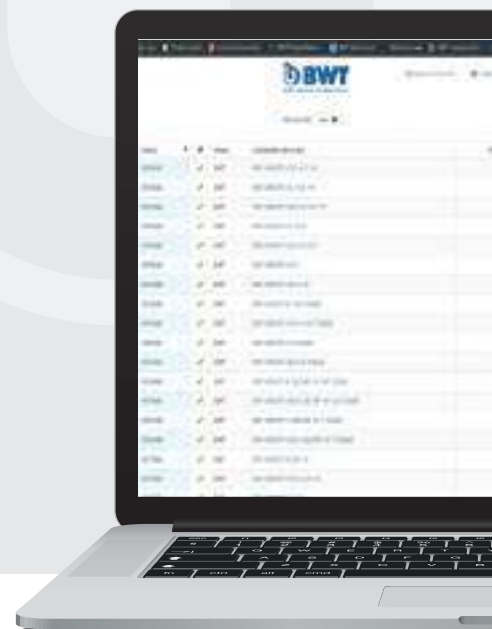

BWT CLOUD & TALETE **PARTNER CLUB**

Entra nel mondo BWT e Cillit e crea nuove opportunità per il tuo futuro. Come nostro partner, puoi richiedere l'accesso al Cloud BWT: uno strumento utile dove puoi consultare i prodotti a marchio BWT e Cillit, relative schede tecniche, manuali e disegni.

Registrati ora per avere accesso a news e aggiornamenti sul trattamento dell'acqua, tutorial su impianti e prodotti BWT e Cillit, e molto altro!

Se hai già accesso al Cloud di BWT non devi fare altro che effettuare il login con le stesse credenziali per entrare subito nel mondo di Talete!

Se non l'hai ancora fatto, richiedi la tua password ed

entra nel club!



D1



FILTRAZIONE

Nel lungo tragitto dalla rete idrica fino all'abitazione può accadere che, a causa di nuovi allacciamenti o lavori di manutenzione, le particelle estranee come sabbia o ruggine finiscano nell'acqua e di conseguenza nell'impianto di casa.

Un filtro per acqua potabile permette di proteggere la casa dall'ingresso di particelle indesiderate e assicura un'acqua igienicamente sicura.

Filtri manuali	16
Filtri manuali combi	20
Filtri autopulenti manuali	22
Filtri autopulenti automatici	26
Accessori e ricambi	30

Apparecchiature per il trattamento di acque potabili.

Tutti i prodotti sono conformi al DM 25/2012 e al DM 174/04.

L'installazione deve avvenire nel rispetto delle normative vigenti e deve essere effettuata da un installatore qualificato in accordo al DM n. 37/08.

ATTENZIONE: queste apparecchiature necessitano di una regolare manutenzione periodica ai fini di garantire i requisiti di potabilità dell'acqua ed il mantenimento dei miglioramenti come dichiarato dal produttore.

FILTRI MANUALI

CODICE	DESCRIZIONE	PAGINA
010540	Eurofiltro 1/2"	16
010477AA	Eurofiltro WF 3/4"	17
010478AA	Eurofiltro WF 1"	17
010479AA	Eurofiltro WF 1 1/4"	17
010538AA	Eurofiltro WF 1 1/2"	17
010539AA	Eurofiltro WF 2"	17
010490	FDN 84 1 1/2" N.....	17
010493	FDN 84 2" N.....	17
010476AA	Mini Protector 1/2" AF.....	18
010452AA	Mini Protector 3/4" AF.....	18
010453AA	Mini Protector 1" AF	18
012052	Duna 1/2"	18
012053	Duna 3/4"	18
012054	Duna 1"	18
012055	Duna 1 1/4"	18
010464AA	Protector Celsius 70 °C 1/2"	19
010457AA	Protector Celsius 70 °C 3/4"	19
010458AA	Protector Celsius 70 °C 1"	19
010468AA	Celsius 80 °C 1 1/2"	19
010469AA	Celsius 80 °C 2"	19

FILTRI MANUALI COMBI

CODICE	DESCRIZIONE	PAGINA
010460AB	C1 Vision 1" Combi.....	20
010450AA	Mini Protector AF 1/2" Combi.....	21
010451AA	Mini Protector AF 3/4" Combi.....	21
010454AA	Mini Protector AF 1" Combi.....	21
010456AA	Protector Celsius 70 °C 1/2" Combi.....	21

FILTRI AUTOPULENTI MANUALI

CODICE	DESCRIZIONE	PAGINA
012990AB	Galileo RSF 3/4" NHY	22
012991AB	Galileo RSF 1" NHY	22
012992AB	Galileo RSF 1 1/4" NHY	22
012990AG	Galileo Bio 3/4" NHY	22
012991AG	Galileo Bio 1" NHY	22
012992AG	Galileo Bio 1 1/4" NHY	22
012910AB	Multipur M 3/4" HY	23
012911AB	Multipur M 1" HY	23
012912AB	Multipur M 1 1/4"	23
012913AB	Multipur M 1 1/2" HY	23
012914AB	Multipur M 2"	23
012910AG	Multipur Bio M 3/4" HY	23
012911AG	Multipur Bio M 1" HY	23
012912AG	Multipur Bio M 1 1/4"	23
012913AG	Multipur Bio M 1 1/2" HY	23
012914AG	Multipur Bio M 2"	23
012937AA	Multipur DN 65 M	24
012938AA	Multipur DN 80 M	24
012937AG	Multipur DN 65 M - Bio	24
012938AG	Multipur DN 80 M - Bio	24
012799AA	Eurodiago 3/4"	25
012800AA	Eurodiago 1"	25
012797AA	Eurodiago 1 1/4"	25
012801AA	Eurodiago 1 1/2"	25
012802AA	Eurodiago 2"	25
012035AA	Top Autopulente R.F. 3/4"	25
012036AA	Top Autopulente R.F. 1"	25

FILTRI AUTOPULENTI AUTOMATICI

CODICE	DESCRIZIONE	PAGINA
012920AC	Multipur A 3/4"	27
012921AB	Multipur A 1"	27
012922AB	Multipur A 1 1/4"	27
012923AB	Multipur A 1 1/2"	27
012924AB	Multipur A 2"	27
012920AG	Multipur A Bio 3/4"	27
012921AG	Multipur A Bio 1"	27
012922AG	Multipur A Bio 1 1/4"	27
012923AG	Multipur A Bio 1 1/2"	27
012924AG	Multipur A Bio 2"	27
012964AB	Multipur A Deltapi 3/4"	28
012965AB	Multipur A Deltapi 1"	28
012966AB	Multipur A Deltapi 1 1/4"	28
012967AB	Multipur A Deltapi 1 1/2"	28
012968AB	Multipur A Deltapi 2"	28
012964AG	Multipur A Deltapi Bio 3/4"	28
012965AG	Multipur A Deltapi Bio 1"	28
012966AG	Multipur A Deltapi Bio 1 1/4"	28
012967AG	Multipur A Deltapi Bio 1 1/2"	28
012968AG	Multipur A Deltapi Bio 2"	28
012939AA	Multipur A Deltapi DN 65	29
012940AB	Multipur A Deltapi DN 80	29
012939AG	Multipur A Deltapi Bio DN 65	29
012940AG	Multipur A Deltapi Bio DN 80	29

ACCESSORI E RICAMBI

CODICE	DESCRIZIONE	PAGINA
012040AG	Reti Bio AG.....	30
	" Rete Bio AG Tipo I per:	
	" Eurodiago Bio da ¾" a 1 ¼"	
	" Galileo Bio da ¾" a 1 ¼"	
012933AG	" Rete Bio AG Tipo II per:.....	30
	" Eurodiago da 1 ½" a 2"	
	" Multipur da ¾" a 2"	
012941AG	" Rete Bio AG Tipo III per:.....	30
	" Multipur M DN 65 - DN 80 Bio	
	" Multipur A Deltapi DN 65 - DN 80 Bio	
	Cartucce filtranti.....	30
010461AA	" Set 2 cartucce C1 Vision	30
010507AA	" Cartuccia per:.....	30
	" Eurofiltro WF da ¾" a 1 ¼"	
	" Celsius 80 °C da ¾" a 1 ¼"	
010508AA	" Cartuccia Eurofiltro WF 1 ½" - 2".....	30
010510	" Cartuccia a margherita per:	30
	" FDN 91 M ¾" - 1" - 1 ¼"	
010511	" Cartuccia a margherita per:	30
	" FDN 84 1½" - 2"	
010506AA	" Cartuccia per:.....	30
	" Protector ½" AF	
	" Mini Protector ½" AF	
012973AA	" Cartuccia lavabile per:	30
	" Eurodiago da ¾" a 1 ¼"	
	" Galileo da ¾" a 1 ¼"	
	" Top R.F.	
012944AA	" Cartuccia lavabile per:	30
	" Multipur DN 65 - DN 80 M/A	
012803AA	" Cartuccia lavabile per:	30
	" Eurodiago 1 ½" - 2"	
	" Multipur tutti i modelli da ¾" a 2"	
010509AA	" Cartuccia Celsius 1 ½" - 2"	30

ACCESSORI E RICAMBI

CODICE	DESCRIZIONE	PAGINA
010462AB	Porta cartuccia con cartuccia C1 inclusa.....	30
010475	Set 10 calze Europafilter ½" con supporto.....	31
	Cartucce filtranti per Duna ½".....	31
012056	" Cartuccia lavabile H 5" - 60 µm	
012057	" Cartuccia filo avvolto H 5" - 25 µm	
012073AA	" Cartuccia p.p. H 5" - 5 µm	
012067AA	" Cartuccia p.p. H 5" - 50 µm	
012058	" Cartuccia carbone attivo H 5"	
	Cartucce filtranti per Duna da ¾" a 1".....	31
012060	" Cartuccia lavabile H 9" - 60 µm	
012061	" Cartuccia filo avvolto H 9" - 25 µm	
012724	" Cartuccia VIP - 5 µm	
012061	" Cartuccia filo avvolto H 9" - 25 µm	
012065	" Cartuccia filo avvolto H 9" - 50 µm	
	Cartucce filtranti per Duna 1¼".....	31
012060	" Cartuccia lavabile H 9" - 60 µm	
012064	" Cartuccia lavabile H 9" - 90 µm	
012061	" Cartuccia filo avvolto H 9" - 25 µm	
012065	" Cartuccia filo avvolto H 9" - 50 µm	
012068	Chiave Duna 1 ¼".....	31
012069AA	Staffa fissaggio Duna.....	32
	Riduttori di pressione Luna.....	32
012840	" Luna ½"	
012835	" Luna ¾"	
012837	" Luna 1 ¼"	
012838	" Luna 1 ½"	
012011AA	Manometro per riduttore pressione Luna.....	32

FILTRAZIONE

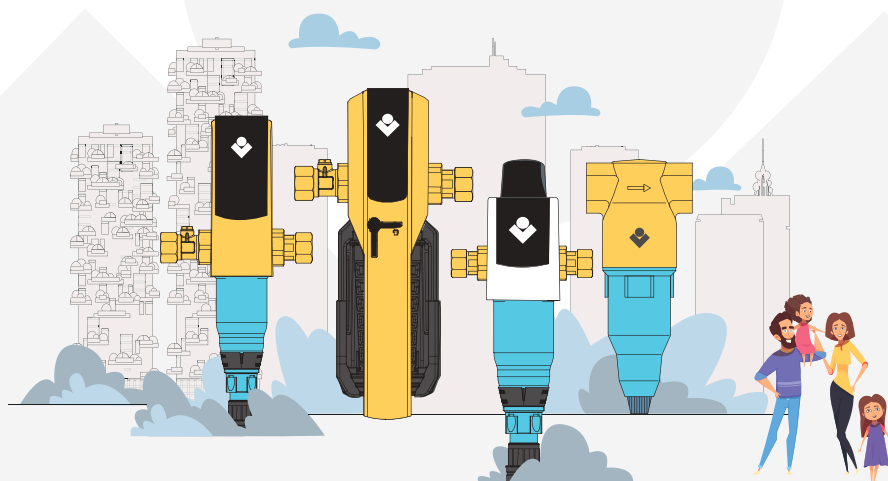

SCHEMA DI INSTALLAZIONE TIPO

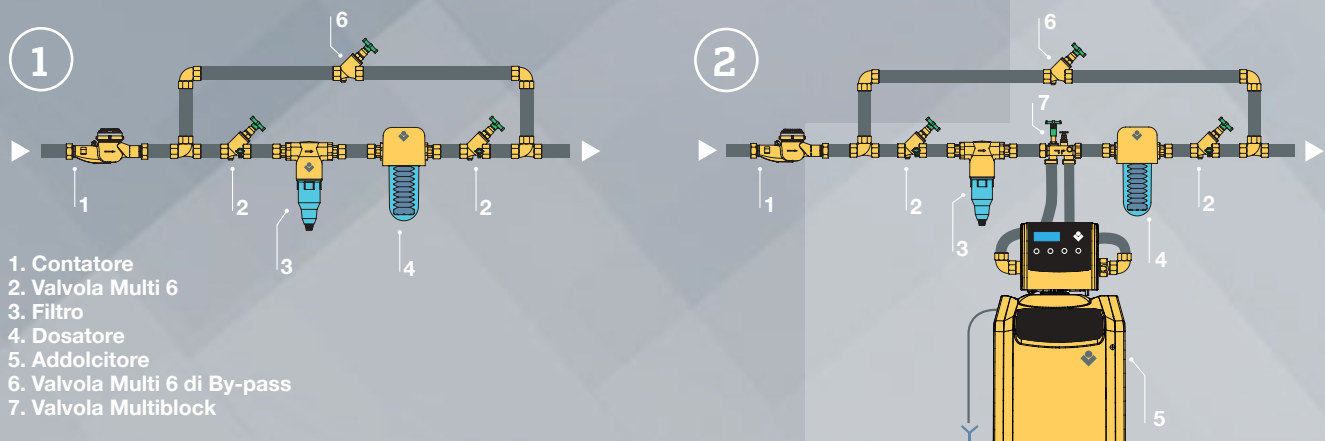

CILLIT EUROFILTRO

Filtro di sicurezza per eliminare dall'acqua sabbia e corpi estranei fino ad una granulometria di 90 micron, al fine di prevenire corrosioni puntiformi e danni alle tubazioni, alle apparecchiature ed al valvolame.

- Testata in bronzo
- Cartuccia filtrante in microtessuto



CARATTERISTICHE TECNICHE	1	2	3	1	1 1/4"	1 1/2"	2"
Codice	010540	010477AA	010478AA	010479AA	010538AA	010539AA	
Raccordi ingresso / uscita	1/2"	3/4"	1"	1 1/4"	1 1/2"	2"	
Portata m ³ /h con Δp = 0,2 bar	1,5	3	3,5	4	9	11	
Portata m ³ /h con Δp = 0,5 bar	2,4	5	6	6,5	14	18	
Portata m ³ /h con Δp = 0,7 bar	3	6	8	9	20	22	
Capacità filtrante μm	90 - 110						
Pressione di esercizio min. / max. bar	2 / 6	2 / 10			2 / 16		
Temperatura acqua min. / max. °C	5 / 30						
Temperatura ambiente min. / max. °C	5 / 40						
Dimensioni (L x H x P) mm	80x170x80	100x240x70		205x240x70	255x290x100	275x290x100	
Prezzo	72,20 €	121,00 €	123,00 €	148,00 €	378,00 €	426,00 €	
Da ordinarsi a multipli di	10						

CILLIT FDN 84 N

Filtro di sicurezza per eliminare dall'acqua sabbia e corpi estranei fino ad una granulometria di 100 micron.

- Testata in bronzo
- Calza filtrante intercambiabile in microtessuto
- Supporto della cartuccia filtrante separato

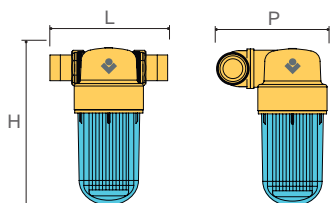

CARATTERISTICHE TECNICHE	1 ½"	2"
Codice	010490	010493
Raccordi ingresso / uscita	1½"	2"
Portata m³/h con Δp = 0,2 bar	9	12
Portata m³/h con Δp = 0,5 bar	13,5	18
Capacità filtrante μm	90 - 110	
Pressione di esercizio bar	10	
Temperatura acqua min. / max. °C	5 / 30	
Temperatura ambiente min. / max. °C	5 / 40	
Dimensioni (L x H x P) mm	240x320x225	260x320x225
Prezzo	831,00 €	959,00 €

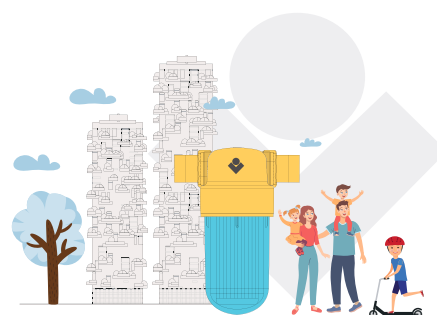

CILLIT MINI PROTECTOR

Filtro di sicurezza per eliminare dall'acqua sabbia e corpi estranei fino ad una granulometria di 100 micron.

- Testata in bronzo
- Calza filtrante intercambiabile in microtessuto
- Supporto della cartuccia filtrante separato

CARATTERISTICHE TECNICHE	1/2"	3/4"	1"
Codice	010476AA	010452AA	010453AA
Raccordi ingresso / uscita	1/2"	3/4"	1"
Portata m ³ /h con Δp = 0,2 bar	1,6	2,8	3,5
Capacità filtrante μm	100		
Pressione nominale bar	16		
Pressione di esercizio min. / max. bar	2 / 16		
Temperatura acqua min. / max. °C	5 / 30		
Temperatura ambiente min. / max. °C	5 / 40		
Dimensioni (L x H x P) mm	135x195x70	160x195x70	185x195x70
Prezzo	89,70 €	103,00 €	115,00 €

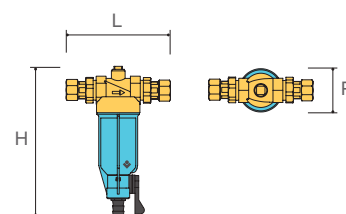

CILLIT DUNA

Filtro di sicurezza realizzato in materiale sintetico atossico, per eliminare dall'acqua sabbia e corpi estranei fino ad una granulometria di 60 micron, al fine di prevenire corrosioni puntiformi e danni alle tubazioni, alle apparecchiature ed al valvolame.

- Il filtro viene fornito senza cartuccia filtrante, da acquistarsi separatamente
- Il filtro è equipaggiabile con diversi tipi di cartuccia (in rete sintetica lavabile, in polipropilene, a filo avvolto, a carbone attivo)
- Materiale atossico
- Ghiera di serraggio

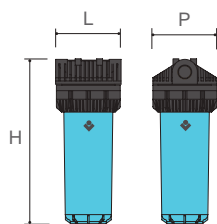

CARATTERISTICHE TECNICHE	1/2"	3/4"	1"	1 1/4"
Codice	012052	012053	012054	012055
Raccordi ingresso / uscita	1/2" F	3/4" F	1" F	1 1/4" F
Capacità filtrante cartuccia lavabile μm	60			
Portata max. m ³ /h con cartuccia lavabile / 60 μm	1,5	2,5	3	6
Portata max. m ³ /h con cartuccia a carbone attivo*	0,5	1		-
Pressione di esercizio min. / max. bar	2 / 6			
Temperatura acqua min. / max. °C	5 / 30			
Temperatura ambiente min. / max. °C	5 / 40			
Dimensioni (L x H x P) mm	122x188x120	122x310x120		125x335x120
Prezzo	46,70 €	50,10 €	50,10 €	69,40 €

* La portata indicata è riferita ad una concentrazione di cloro nell'acqua di max. 0,2 mg/l. La portata si riduce in funzione di concentrazioni di cloro superiori e della presenza di inquinanti.

CILLIT PROTECTOR CELSIUS 70°C

Filtro dissabbiatore di sicurezza per acqua calda impiegabile fino a temperatura max. di 70°C, completo di rubinetto di base per spurgare le impurità depositate sul fondo della coppa, per eliminare dall'acqua sabbia e corpi estranei fino ad una granulometria di 100 micron al fine di prevenire corrosioni puntiformi e danni alle tubazioni, alle apparecchiature ed al valvolame.

- Resistenza fino a 70°C
- Testata, corpo e coppa in ottone
- Elemento filtrante in acciaio inox
- Sede O'Ring ad alta tenuta

CARATTERISTICHE TECNICHE	½"	¾"	1"
Codice	010464AA	010457AA	010458AA
Raccordi ingresso / uscita	½"	¾"	1"
Portata m³/h con Δp = 0,2 bar	1,6	2,8	3,5
Capacità filtrante μm	100		
Pressione nominale bar	25		
Pressione di esercizio min. / max. bar	2 / 25		
Temperatura acqua min. / max. °C	5 / 70		
Temperatura ambiente min. / max. °C	5 / 40		
Dimensioni (L x H x P) mm	135x190x70	160x190x70	185x190x70
Prezzo	145,00 €	142,00 €	158,00 €

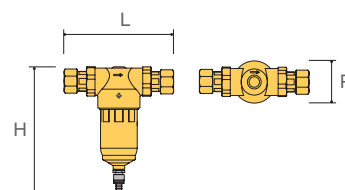

CILLIT PROTECTOR CELSIUS 80°C

Filtro dissabbiatore di sicurezza per acqua calda impiegabile fino a temperatura max. di 80°C per eliminare dall'acqua sabbia e corpi estranei fino ad una granulometria di 90 micron al fine di prevenire corrosioni puntiformi e danni alle tubazioni, alle apparecchiature ed al valvolame.

- Resistenza fino a 80°C
- Testata e corpo in bronzo
- Elemento filtrante in microtessuto
- Sede O'Ring ad alta tenuta

CARATTERISTICHE TECNICHE	1 ½"	2"
Codice	010468AA	010469AA
Raccordi ingresso / uscita	1 ½"	2"
Filettatura ghiera	2 ¼"	2 ¼"
Portata m³/h con Δp = 0,2 bar	9	11
Portata m³/h con Δp = 0,5 bar	14	18
Portata m³/h con Δp = 0,7 bar	20	22
Capacità filtrante μm	90 / 110	
Pressione di esercizio min. / max. bar	2 / 10	
Temperatura acqua min. / max. °C	5 / 80	
Temperatura ambiente min. / max. °C	5 / 40	
Dimensioni (L x H x P) mm	255x300x100	275x300x100
Prezzo	776,00 €	808,00 €

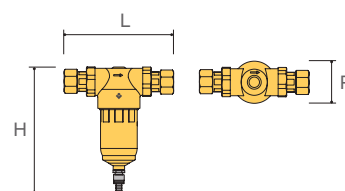

SCHEMA DI INSTALLAZIONE TIPO

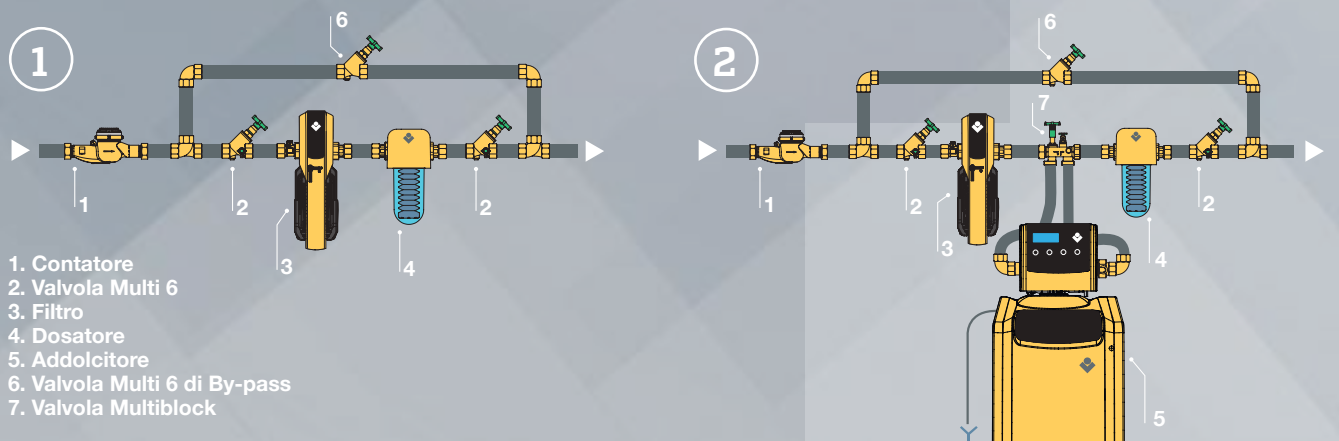

CILLIT C1 VISION COMBI

Filtro dissabbiatore di sicurezza per trattenere ed eliminare dall'acqua sabbia, trucioli metallici ed altre impurità fino ad una granulometria di 90 micron, prevenendo danni e corrosioni puntiformi negli impianti idrotermosanitari.

Testata in ottone completa di raccordi, elemento filtrante in microtessuto, indicatore elettronico avviso sostituzione elemento filtrante, nonché sistema brevettato di apertura rapida mediante apposita leva che contemporaneamente arresta il flusso d'acqua.

- Riduttore di pressione incorporato
- Apertura a leva
- Facile espulsione dell'elemento filtrante
- Codoli di collegamento compresi

CARATTERISTICHE TECNICHE	1"
Codice	010460AB
Raccordi ingresso / uscita	1"
Portata m ³ /h con $\Delta p = 0,5$ bar	3,6
Capacità filtrante μm	90 / 100
Pressione di esercizio min. / max. bar	2 / 16
Pressione a valle del riduttore di pressione	2 / 6
Temperatura acqua min. / max. °C	5 / 30
Temperatura ambiente min. / max. °C	5 / 40
Dimensioni (L x H x P) mm	199x400x165
Prezzo	406,00 €

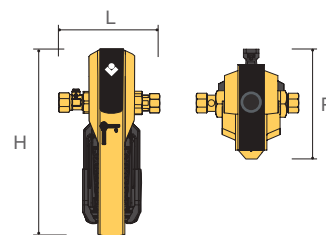

CILLIT MINI PROTECTOR COMBI

Filtro dissabbiatore di sicurezza completo di riduttore di pressione regolabile e rubinetto di base per spurgare le impurità depositate sul fondo della coppa, per eliminare dall'acqua sabbia e corpi estranei fino ad una granulometria di 100 micron al fine di prevenire corrosioni puntiformi e danni alle tubazioni.

- Testata in ottone
- Elemento filtrante in acciaio inox
- Sede O'Ring ad alta tenuta
- Riduttore di pressione a compensazione

CARATTERISTICHE TECNICHE	1/2" AF	3/4" AF	1" AF
Codice	010450AA	010451AA	010454AA
Raccordi ingresso / uscita	1/2"	3/4"	1"
Portata m ³ /h con Δp = 0,5 bar	1,6	2,8	3,7
Capacità filtrante μm	100		
Pressione nominale bar	16		
Pressione di esercizio min. / max. bar	2 / 16		
Temperatura acqua min. / max. °C	5 / 30		
Temperatura ambiente min. / max. °C	5 / 40		
Dimensioni (L x H x P) mm	130x262x70	154x330x70	180x330x70
Prezzo	152,00 €	179,00 €	192,00 €



CILLIT PROTECTOR 70°C COMBI

Filtro dissabbiatore di sicurezza per acqua calda munito di riduttore di pressione, impiegabile fino a temperatura massima di 70°C, completo di rubinetto di fondo per spurgare le impurità depositate sul fondo della coppa, per eliminare dall'acqua sabbia e corpi estranei fino ad una granulometria di 100 micron.

- Resistenza fino a 70°C
- Testata, corpo e coppa in ottone
- Cartuccia filtrante in acciaio inox
- Sede O'Ring ad alta tenuta
- Riduttore di pressione a compensazione

CARATTERISTICHE TECNICHE	1/2"
Codice	010456AA
Raccordi ingresso / uscita	1/2"
Portata m ³ /h con Δp = 0,5 bar	1,6
Capacità filtrante μm	100
Pressione nominale bar	16
Pressione di esercizio min. / max. bar	2 / 16
Temperatura acqua min. / max. °C	5 / 70
Temperatura ambiente min. / max. °C	5 / 40
Dimensioni (L x H x P) mm	130x262x70
Prezzo	254,00 €



SCHEMA DI INSTALLAZIONE TIPO

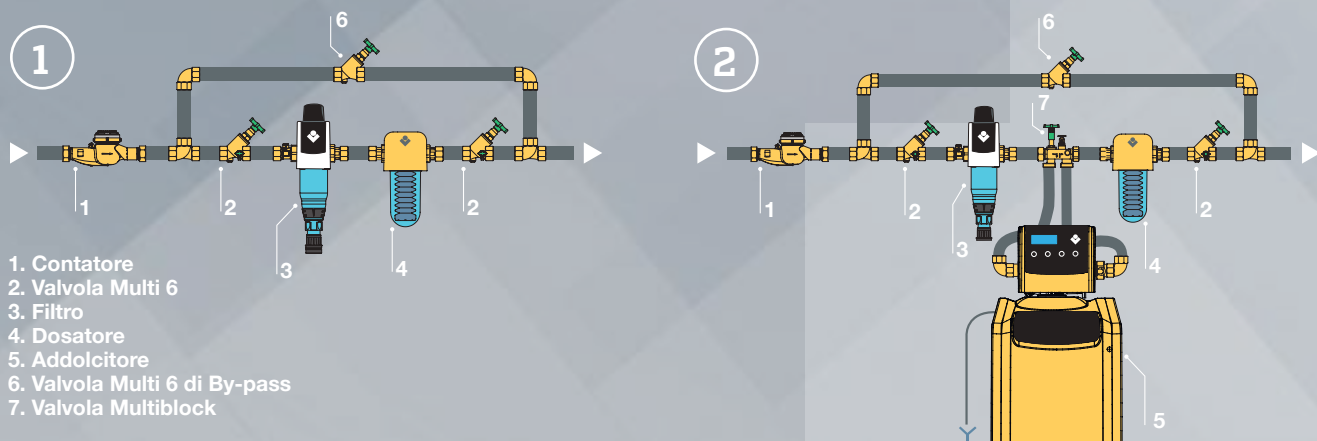

CILLIT GALILEO RSF

Filtro autopulente di sicurezza per trattenere ed eliminare dall'acqua sabbia, trucioli metallici ed altre impurità, prevenendo danni e corrosioni puntiformi negli impianti idrotermosanitari.

E' in grado di erogare acqua perfettamente filtrata alle utenze senza ridurre la portata, anche durante la fase di lavaggio.

- Testata in bronzo
- Raccordo in bronzo con sistema di collegamento rapido Hydromodul ruotabile di 360°
- Elemento filtrante, Codoli e bocchettoni di collegamento inclusi

CARATTERISTICHE TECNICHE	¾"	1"	1 ¼"
Raccordi ingresso / uscita	¾" F	1" F	1 ¼" F
Portata m³/h con Δp = 0,2 bar	3	3,5	4
Portata m³/h con Δp = 0,5 bar	4,5	5	6
Portata m³/h con Δp = 0,7 bar	6	7	8
Capacità filtrante μm	90 / 110		
Pressione nominale bar	16		
Pressione di esercizio min. / max. bar	2 / 16		
Temperatura acqua min. / max. °C	5 / 30		
Temperatura ambiente min. / max. °C	5 / 40		
Tipo di raccordo	Hydromodul ruotabile 360°		
Dimensioni (L x H x P) mm	186x355x170	205x355x170	

1

GALILEO	¾"	1"	1 ¼"
Codice	012990AB	012991AB	012992AB
Prezzo	272,00 €	291,00 €	294,00 €

2

GALILEO BIO	¾"	1"	1 ¼"
Codice	012990AG	012991AG	012992AG
Prezzo	286,00 €	306,00 €	308,00 €

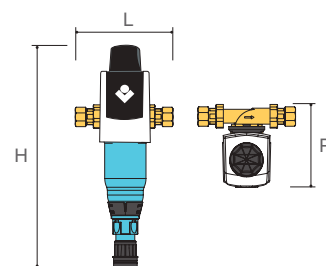

CILLIT MULTIPUR M

Filtro dissabbiatore di sicurezza autopulente con aspiratore radiale per eliminare dall'acqua sabbia e corpi estranei fino ad una granulometria di 90 micron al fine di prevenire corrosioni puntiformi e danni alle tubazioni, alle apparecchiature ed al valvolame.

- Lavaggio con aspiratore radiale con filtro in funzione
- Erogazione acqua filtrata anche durante la fase di lavaggio
- Raccordo in bronzo con sistema di collegamento rapido Hydromodul ruotabile di 360°
- Testata in bronzo
- Codoli di collegamento compresi
- Rompigetto scarico secondo normative
- Non necessita di alimentazione elettrica

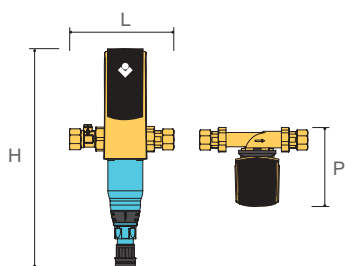

CARATTERISTICHE TECNICHE	¾"	1"	1 ¼"	1 ½"	2"
Raccordi ingresso / uscita	DN 20	DN 25	DN 32	DN 40	DN 50
Portata m³/h con Δp = 0,2 bar	3,5	4	5	9	10
Portata m³/h con Δp = 0,5 bar	7	7,4	9	15	16
Portata m³/h con Δp = 0,7 bar	8	9	11	18	19
Capacità filtrante μm	90 / 110				
Pressione di esercizio min. / max. bar	2 / 16				
Pressione min. a valle del filtro (controlavaggio) bar	2,5				
Temperatura acqua min. / max. °C	5 / 30				
Temperatura ambiente min. / max. °C	5 - 40				
Collegamento idraulico	Hydromodul			Raccordo a 4 fori	
Dimensioni (L x H x P) mm	205x480x155		220x480x160	240x480x170	260x480x170

1

MULTIPUR M	¾"	1"	1 ¼"	1 ½"	2"
Codice	012910AB	012911AB	012912AB	012913AB	012914AB
Prezzo	574,00 €	590,00 €	613,00 €	822,00 €	900,00 €

2

MULTIPUR M BIO	¾"	1"	1 ¼"	1 ½"	2"
Codice	012910AG	012911AG	012912AG	012913AG	012914AG
Prezzo	700,00 €	612,00 €	746,00 €	844,00 €	1.082,00 €

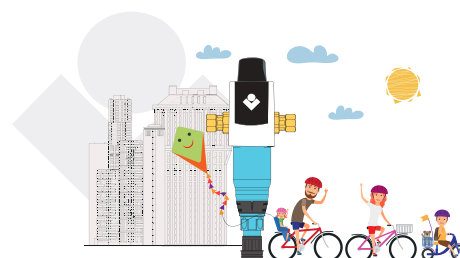

CILLIT MULTIPUR DN 65-80 M

Filtro dissabbiatore di sicurezza autopulente ad azionamento manuale per eliminare dall'acqua sabbia e corpi estranei fino ad una granulometria di 100 micron al fine di prevenire corrosioni puntiformi e danni alle tubazioni, alle apparecchiature ed al valvolame.

- Corpo filtro monolitico in bronzo
- Elemento filtrante in acciaio inox
- Scorratore ad anelli espulsori attivi a lambimento
- Erogazione acqua filtrata anche durante la fase di lavaggio
- Espulsione automatica delle impurità trattenute
- Rompigetto scarico secondo normative
- Non necessita di alimentazione elettrica

CARATTERISTICHE TECNICHE	DN 65	DN 80
Raccordi ingresso / uscita	DN 65	DN 80
Portata m ³ /h con $\Delta p = 0,2$ bar	35	
Portata m ³ /h con $\Delta p = 0,5$ bar	58	
Portata m ³ /h con $\Delta p = 0,7$ bar	72	75
Capacità filtrante μm	100	
Pressione di esercizio min. / max. bar	2 / 10	
Pressione min. a valle del filtro (controlavaggio) bar	2,5	
Portata oraria di controlavaggio m ³ /h	5,7	
Consumo acqua per lavaggio (pressione di 4 bar ca.)	16 litri	
Raccordo di scarico minimo	DN 50	
Temperatura acqua min. / max. °C	5 / 30	
Temperatura ambiente min. / max. °C	5 / 40	
Dimensioni (L x H x P) mm	220x600x185	220x600x200

MULTIPUR M	DN 65	DN 80
Codice	012937AA	012938AA
Prezzo	2.520,00 €	2.888,00 €

2

MULTIPUR M BIO	DN 65	DN 80
Codice	012937AG	012938AG
Prezzo	3.134,00 €	3.568,00 €

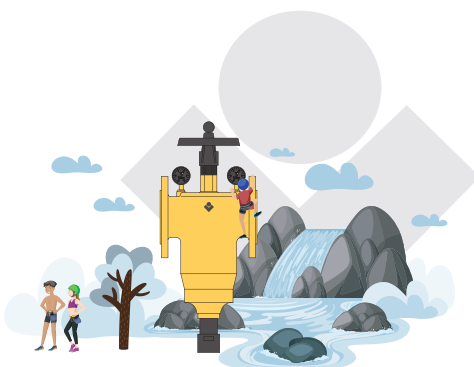
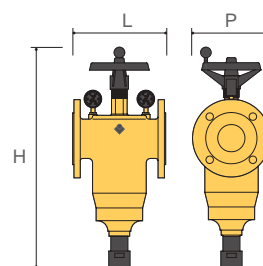

CILLIT EURODIAGO

Filtro autopulente di sicurezza per eliminare dall'acqua sabbia e corpi estranei fino ad una granulometria di 90 micron, al fine di prevenire corrosioni puntiformi e danni alle tubazioni, alle apparecchiature ed al valvolame.

- Testata in bronzo
- Codoli di collegamento compresi
- Elemento filtrante lavabile ed igienicamente protetto
- Espulsione automatica delle impurità trattenute
- Erogazione acqua filtrata anche durante il lavaggio

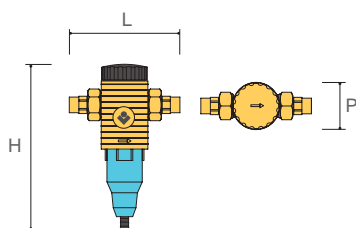

CARATTERISTICHE TECNICHE	1		2		
	¾"	1"	1 ¼"	1 ½"	2"
Codice	012799AA	012800AA	012797AA	012801AA	012802AA
Raccordi ingresso / uscita	¾"	1"	1 ¼"	1 ½"	2"
Filettatura ghiera	1 ¼"		1 ½"	2 ¼"	
Portata m³/h con Δp = 0,2 bar	3	3,5	4	9	11
Portata m³/h con Δp = 0,5 bar	5	6	6,5	14	18
Portata m³/h con Δp = 0,7 bar	6	8	9	20	22
Capacità filtrante μm	90 / 110				
Pressione di esercizio min. / max. bar	2 / 10			2 / 16	
Temperatura acqua min. / max. °C	5 / 30				
Temperatura ambiente min. / max. °C	5 / 40				
Dimensioni (L x H x P) mm	185x280x80		205x280x80	255x370x100	275x370x100
Prezzo	200,00 €	211,00 €	227,00 €	513,00 €	533,00 €

CILLIT TOP AUTOPULENTE R.F.

Filtro autopulente di sicurezza per eliminare dall'acqua sabbia e corpi estranei fino ad una granulometria di 90 micron.

- Testata in materiale plastico completa di inserti in ottone
- Elemento filtrante lavabile ed igienicamente protetto

CARATTERISTICHE TECNICHE	¾"	1"
Codice	012035AA	012036AA
Raccordi ingresso / uscita	¾"	1"
Portata m³/h con Δp = 0,2 bar	2,5	3,5
Capacità filtrante μm	90	
Pressione di esercizio min. / max. bar	2 / 10	
Temperatura acqua min. / max. °C	5 / 30	
Temperatura ambiente min. / max. °C	5 / 40	
Dimensioni (L x H x P) mm	105x280x75	
Prezzo	87,90 €	89,70 €

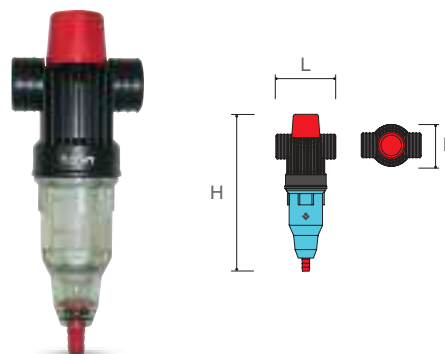

SCHEMA DI INSTALLAZIONE TIPO

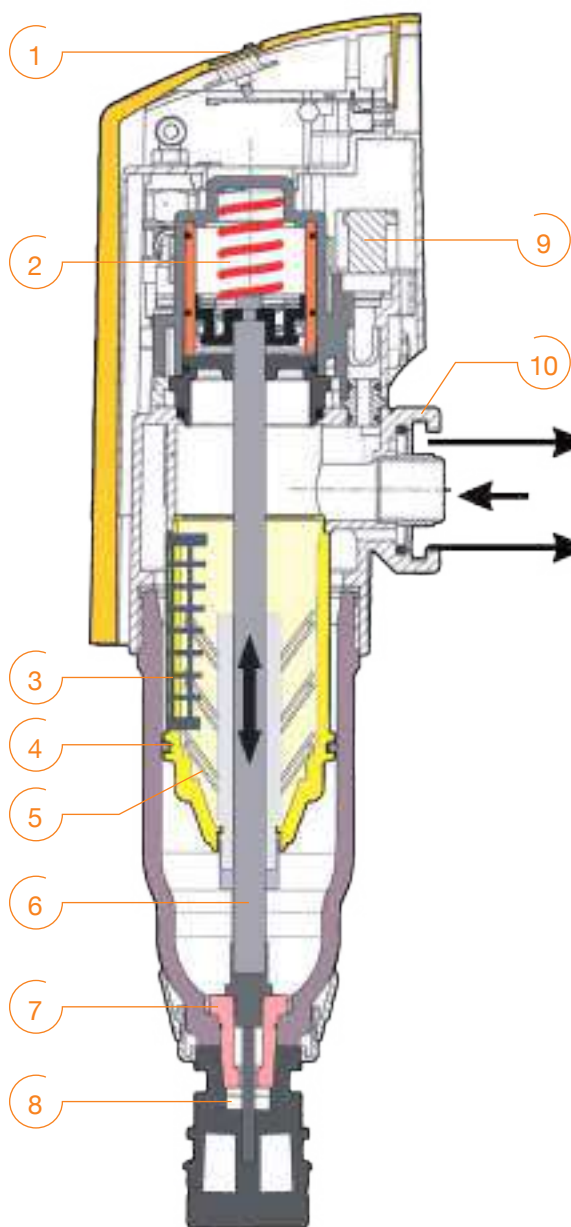
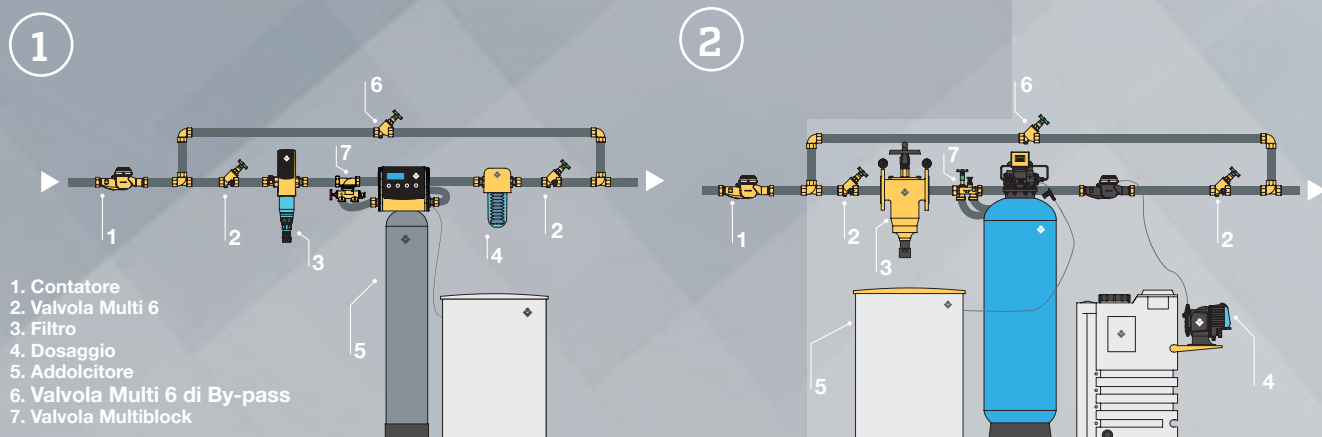

Tutti i filtri autopulenti automatici Multipur erogano acqua filtrata anche durante la fase di pulizia dell'elemento filtrante per non interrompere mai l'erogazione di acqua filtrata alle utenze (caratteristica indispensabile in molti casi).

- Gli elementi raschiatori spruzzano acqua ad alta pressione favorendo il distacco delle particelle solide trattenute dalla calza che vengono così più facilmente avviate allo scarico
- Lo scarico si apre in automatico durante la fase di contro lavaggio
- La fase di spinta dell'acqua attraverso gli anelli avviene con una pressione fino a 12 volte più elevata rispetto alla pressione di rete, garantendo una completa fase di lavaggio
- I filtri Multipur sono disponibili anche nella versione batteriostatica
- Nella versione a tempo la frequenza di lavaggio
- Nella versione Deltapi oltre al timer per il lavaggio temporizzato, è presente anche il sensore Deltapi che attiva un lavaggio automatico, qualora l'elemento filtrante dovesse sporcarsi prima della frequenza impostata sul timer



1. Elettronica e display
2. Camera pneumatica comando automatico lavaggio
3. Gabbia batteriostatica (solo nella versione Bio)
4. Elemento filtrante ad elevata resistenza
5. Raschiatori per la pulizia integrale dell'elemento filtrante
6. Asta cava
7. Valvola automatica scarico impurità
8. Scarico con sistema anti retromigrazione
9. Gruppo di collegamento multidirezionale ruotabile di 360°
10. Flangia di collegamento rapido "hydromodul"

CILLIT MULTIPUR A

Filtro dissabbiatore di sicurezza autopulente automatico, con frequenza di lavaggio programmabile, per eliminare dall'acqua sabbia e corpi estranei fino ad una granulometria di 90 micron al fine di prevenire corrosioni puntiformi e danni alle tubazioni, alle apparecchiature ed al valvolame.

- Avvio fase lavaggio automatica programmabile
- Lavaggio automatico
- Frequenza lavaggio: massimo uno ogni ora, minimo uno ogni 56 giorni
- Erogazione acqua filtrata anche durante la fase di lavaggio
- Sistema Δp (pressione differenziale) incorporato in affiancamento al temporizzatore per effettuare, se necessario, lavaggi intermedi
- Raccordo in bronzo con sistema di collegamento rapido Hydromodul ruotabile di 360°
- Testata in bronzo
- Alimentazione agli automatismi 24 V
- Tensione di sicurezza al filtro 24 V

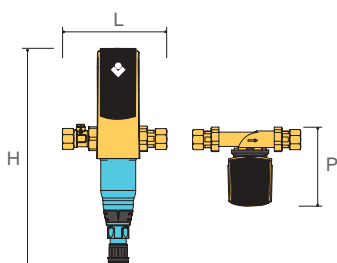

CARATTERISTICHE TECNICHE	3/4"	1"	1 1/4"	1 1/2"	2"
Raccordi ingresso / uscita	DN 20	DN 25	DN 32	DN 40	DN 50
Portata m ³ /h con $\Delta p = 0,2$ bar	3,5	4	5	9	10
Portata m ³ /h con $\Delta p = 0,5$ bar	7	7,4	9	15	16
Portata m ³ /h con $\Delta p = 0,7$ bar	8	9	11	18	19
Capacità filtrante μm	90 / 110				
Pressione di esercizio min. / max. bar	2,5 / 16				
Pressione min. a valle del filtro (controlavaggio) bar	2,5				
Temperatura acqua min. / max. °C	5 / 30				
Temperatura ambiente min. / max. °C	5 / 40				
Alimentazione elettrica V / Hz	230 / 50				
Potenza assorbita W	8				
Collegamento idraulico	Hydromodul			Raccordo a 4 fori	
Dimensioni (L x H x P) mm	205x505x200		220x505x200	240x505x240	260x505x240

1

MULTIPUR A	3/4"	1"	1 1/4"	1 1/2"	2"
Codice	012920AC	012921AB	012922AB	012923AB	012924AB
Prezzo	1.123,00 €	1.138,00 €	1.161,00 €	1.195,00 €	1.210,00 €

2

MULTIPUR A BIO	3/4"	1"	1 1/4"	1 1/2"	2"
Codice	012920AG	012921AG	012922AG	012923AG	012924AG
Prezzo	1.142,00 €	1.161,00 €	1.180,00 €	1.214,00 €	1.232,00 €

CILLIT MULTIPUR A DELTAPI

Filtro dissabbiatore di sicurezza autopulente automatico, con frequenza di lavaggio programmabile, coadiuvato da sistema Δp , per eliminare dall'acqua sabbia e corpi estranei fino ad una granulometria di 90 micron al fine di prevenire corrosioni puntiformi e danni alle tubazioni, alle apparecchiature ed al valvolame.

- Avvio fase lavaggio automatica programmabile
- Lavaggio automatico
- Frequenza lavaggio: massimo uno ogni ora, minimo uno ogni 56 giorni
- Erogazione acqua filtrata anche durante la fase di lavaggio
- Sistema Δp (pressione differenziale) incorporato in affiancamento al temporizzatore per effettuare, se necessario, lavaggi intermedi
- Raccordo in bronzo con sistema di collegamento rapido Hydromodul ruotabile di 360°
- Testata in bronzo
- Alimentazione agli automatismi 24 V
- Tensione di sicurezza al filtro 24 V

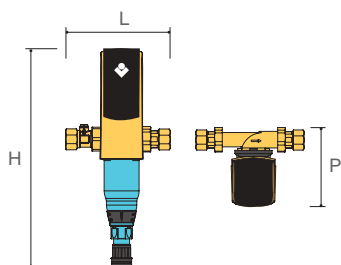

CARATTERISTICHE TECNICHE	3/4"	1"	1 1/4"	1 1/2"	2"
Raccordi ingresso / uscita	DN 20	DN 25	DN 32	DN 40	DN 50
Portata m ³ /h con $\Delta p = 0,2$ bar	3,5	4	5	9	10
Portata m ³ /h con $\Delta p = 0,5$ bar	7	7,4	9	15	16
Portata m ³ /h con $\Delta p = 0,7$ bar	8	9	11	18	19
Capacità filtrante μm	90 / 110				
Pressione di esercizio min. / max. bar	2,5 / 16				
Pressione min. a valle del filtro (controlavaggio) bar	2,5				
Temperatura acqua min. / max. °C	5 / 30				
Temperatura ambiente min. / max. °C	5 / 40				
Alimentazione elettrica V / Hz	230 / 50				
Potenza assorbita W	8				
Collegamento idraulico	Hydromodul			Raccordo a 4 fori	
Dimensioni (L x H x P) mm	205x505x165		240x505x165	295x505x200	260x505x200

1

MULTIPUR A DELTAPI	3/4"	1"	1 1/4"	1 1/2"	2"
Codice	012964AB	012965AB	012966AB	012967AB	012968AB
Prezzo	1.668,00 €	1.676,00 €	1.690,00 €	1.700,00 €	1.746,00 €

2

MULTIPUR A DELTAPI BIO	3/4"	1"	1 1/4"	1 1/2"	2"
Codice	012964AG	012965AG	012966AG	012967AG	012968AG
Prezzo	1.690,00 €	1.699,00 €	1.710,00 €	1.720,00 €	1.767,00 €

CILLIT MULTIPUR A DELTAPI DN 65 - 80

Filtro dissabbiatore di sicurezza autopulente automatico, con frequenza di lavaggio programmabile, coadiuvato da sistema Δp , per eliminare dall'acqua sabbia e corpi estranei fino ad una granulometria di 100 micron al fine di prevenire corrosioni puntiformi e danni alle tubazioni, alle apparecchiature ed al valvolame.

- Frequenza lavaggio: massimo uno ogni ora, minimo uno ogni 56 giorni
- Sistema Δp (pressione differenziale) incorporato in affiancamento al temporizzatore per effettuare, se necessario, lavaggi intermedi
- Sensore lavaggio filtro
- Ripetitore automatico se lavaggio filtro non perfetto
- Erogazione acqua filtrata e volume invariato, anche durante la fase di lavaggio
- Tempo lavaggio elemento filtrante: 20"
- Elemento filtrante in acciaio inox
- Raccordo scarico secondo norma DIN 1988

CARATTERISTICHE TECNICHE	DN 65	DN 80
Raccordi ingresso / uscita	DN 65	DN 80
Portata m ³ /h con $\Delta p = 0,2$ bar	35	
Portata m ³ /h con $\Delta p = 0,5$ bar	58	
Portata m ³ /h con $\Delta p = 0,7$ bar	72	
Capacità filtrante μm	100	
Pressione di esercizio min. / max. bar	2 / 10	
Pressione min. a valle del filtro (controlavaggio) bar	2,5	
Portata oraria di controlavaggio m ³ /h	6	
Consumo acqua per lavaggio (pressione di 4 bar ca.)	30 litri	
Alimentazione elettrica V / Hz	230 / 50	
Potenza assorbita W	12	
Tensione operativa V	24	
Raccordo di scarico minimo	DN 50	
Temperatura acqua min. / max. °C	5 / 30	
Temperatura ambiente min. / max. °C	5 / 40	
Dimensioni (L x H x P) mm	220x630x185	220x630x200

1

MULTIPUR A DELTAPI	DN 65	DN 80
Codice	012939AB	012940AB
Prezzo	4.788,00 €	4.311,00 €

2

MULTIPUR A DELTAPI BIO	DN 65	DN 80
Codice	012939AG	012940AG
Prezzo	4.222,00 €	4.459,00 €

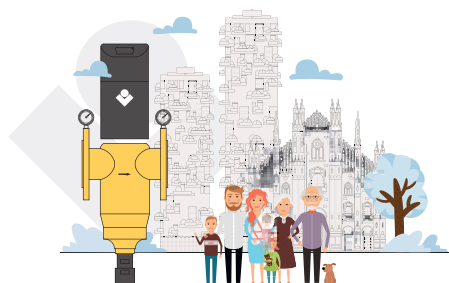
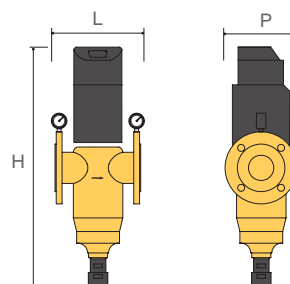

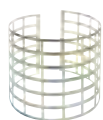
RETI BIO AG

CODICE	DESCRIZIONE	PREZZO
012040AG	Rete Bio AG tipo I per Eurodiago Bio da ¾" a 1 ¼" / Galileo Bio da ¾" a 1 ¼"	50,60 €
012933AG	Rete Bio AG tipo II per Eurodiago Bio da 1 ½" a 2" / Multipur M / A / A Δp	43,10 €
012941AG	Rete Bio AG tipo III per Multipur M / A Δp DN 65 - DN 80 Bio	147,00 €

CARTUCCE FILTRANTI

	CODICE	DESCRIZIONE	DA ORDINARSI A MULTIPLI DI	PREZZO
1	010461AA	Set 2 cartucce C1 Vision	-	42,20 €
2	010507AA	Cartuccia per Eurofiltro WF da ¾" a 1 ¼" / Celsius da ¾" a 1 ¼"	6	16,70 €
3	010508AA	Cartuccia per Eurofiltro WF 1 ½" - 2"	6	40,10 €
4	010510	Cartuccia a margherita per FDN 91 ¾" - 1" - 1 ¼"	6	42,20 €
5	010511	Cartuccia a margherita per FDN 84 1 ½" - 2"	6	75,10 €
6	010506AA	Cartuccia per Protector ½" AF / Mini Protector ½" AF	-	15,20 €
7	012973AA	Cartuccia lavabile per Eurodiago da ¾" a 1 ¼" / Galileo da ¾" a 1 ¼" / Top R.F.	-	45,80 €
8	012944AA	Cartuccia lavabile per Multipur DN 65 - DN 80 M / Multipur DN 65 - DN 80 A	-	181,00 €
9	012803AA	Cartuccia lavabile per Eurodiago 1 ½" - 2" / Multipur tutti i modelli da ¾" a 2"	-	61,60 €
10	010509AA	Cartuccia per Celsius 1 ½" - 2"	-	40,10 €

PORTA CARTUCCIA C1 VISION

CODICE	DESCRIZIONE	PREZZO
010462AB	Porta cartuccia con cartuccia C1 inclusa	34,60 €

CALZE FILTRANTI EUROFILTRO

CODICE	DESCRIZIONE	PREZZO
010475	Set 10 calze Eurofiltro 1/2" con supporto	38,50 €



CARTUCCE FILTRANTI DUNA 1/2"

	CODICE	DESCRIZIONE	PREZZO
1	012056	Cartuccia lavabile H 5" - 60 µm	17,60 €
2	012057	Cartuccia filo avvolto H 5" - 25 µm	8,78 €
3	012073AA	Cartuccia p.p. H 5" - 5 µm	11,00 €
	012067AA	Cartuccia p.p. H 5" - 50 µm	11,70 €
4	012058	Cartuccia carbone attivo H 5"	29,60 €



CARTUCCE FILTRANTI DUNA DA 3/4" A 1"

	CODICE	DESCRIZIONE	PREZZO
1	012060	Cartuccia lavabile H 9" - 60 µm	21,00 €
2	012061	Cartuccia filo avvolto H 9" - 25 µm	8,22 €
	012724	Cartuccia VIP - 5 µm	9,70€
3	012074AA	Cartuccia p.p. H 9" - 50 µm	14,50 €
4	012062	Cartuccia carbone attivo H 9"	36,80 €



CARTUCCE FILTRANTI DUNA 1 1/4"

	CODICE	DESCRIZIONE	PREZZO
1	012060	Cartuccia lavabile H 9" - 60 µm	21,00 €
	012064	Cartuccia lavabile H 9" - 90 µm	23,50 €
2	012061	Cartuccia filo avvolto H 9" - 25 µm	8,22 €
	012065	Cartuccia filo avvolto H 9" - 50 µm	9,75 €
	012065AA	Cartuccia filo avvolto H 9" - 3/4" - N 20 µm	8,22 €



CHIAVE DI SERRAGGIO DUNA 1 1/4"

CODICE	DESCRIZIONE	PREZZO
012068	Chiave di serraggio Duna 1 1/4"	9,51 €



STAFFA DI FISSAGGIO DUNA

CODICE	DESCRIZIONE	PREZZO
012069AA	Staffa di fissaggio Duna	5,90 €



RIDUTTORI DI PRESSIONE LUNA

Spesso la pressione delle reti di distribuzione dell'acqua potabile è costantemente superiore ai 6 bar, oppure può subire variazioni, anche repentine, nell'arco della giornata che possono superare tale valore.

In conseguenza di continue sollecitazioni idrauliche nel tempo, possono presentarsi perdite, rotture, allagamenti.

Un'ottima soluzione per evitarle, è l'impiego di un riduttore di pressione Cillit Luna che può essere facilmente installato a valle del contatore principale dell'utenza idrica.

CARATTERISTICHE TECNICHE	1/2"	3/4"	1 1/4"	1 1/2"
Codice	012840	012835	012837	012838
Raccordi ingresso / uscita	1/2"	3/4"	1 1/4"	1 1/2"
Portata massima m ³ /h	2	3,4	8,6	13,6
Pressione nominale max. a monte bar	16			
Regolazione pressione a valle min./max	1,5 / 6			
Temperatura acqua min. / max. °C	5 / 30			
Temperatura ambiente min. / max. °C	5 / 40			
Dimensioni (L x H x P) mm	170x120x60		225x130x73	270x150x76
Prezzo	141,00 €	145,00 €	234,00 €	415,00 €

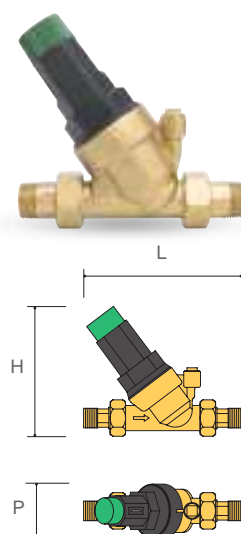

MANOMETRO PER RIDUTTORE DI PRESSIONE LUNA E D1

CODICE	DESCRIZIONE	PREZZO
012011AA	Manometro per riduttore di pressione Luna	9,59 €
125305328	BWT D1 Manometro 0-10 bar	31,50 €



RIDUTTORI DI PRESSIONE BWT D1 RED

BWT D1 RED è realizzato in ottone rosso, esente da piombo, e quindi perfettamente già rispondente ai nuovi requisiti italiani ed europei per il contatto con acqua destinata al consumo umano.

- Progettati per funzionare fino ad una pressione massima di 16 bar e ad una temperatura dell'acqua di 40 °C
- Elevate portate e perfetto controllo della pressione, grazie ad un sistema Venturi brevettato
- Costruiti con il 50% di ottone in più rispetto ad altri prodotti comparabili. Bassissimo livello di rumorosità
- Elevato coefficiente KVS. Basse perdite di carico
- Filtro interno in acciaio inox con finezza di filtrazione da 160 micron
- Conformi al DM 25/12, al DM 174/04 e ai principali sistemi di approvazione europei (DVGW, WRAS, ACS, ecc.).

CARATTERISTICHE TECNICHE	1/2"	3/4"	1"	5/4"	6/4"	2"
Codice	125300277	125300278	125300279	125300280	125300281	125300282
Raccordi ingresso / uscita	1/2"	3/4"	1"	1 1/4"	1 1/2"	2"
Portata massima m ³ /h	3,4	4,4	9,3	10,5	19,5	20,5
Pressione nominale max. a monte bar	16					
Regolazione pressione a valle min./max	1,5 / 7					
Temperatura acqua min. / max. °C	5 / 30					
Temperatura ambiente min. / max. °C	5 / 40					
Dimensioni (L x H) mm	136 x 89	152 x 89	170 x 111	191 x 111	220 x 151	254 x 151
Prezzo	135,00 €	147,00 €	161,00 €	282,00 €	516,00 €	616,00 €

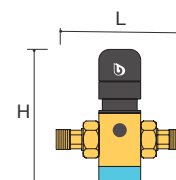

RIDUTTORI DI PRESSIONE BWT D1 ECO

BWT D1 ECO è realizzato in ottone, esente da piombo, e quindi perfettamente già rispondente ai nuovi requisiti italiani ed europei per il contatto con acqua destinata al consumo umano.

- Progettati per funzionare fino ad una pressione massima di 16 bar e ad una temperatura dell'acqua di 40 °C
- Elevate portate e perfetto controllo della pressione, grazie ad un sistema Venturi brevettato
- Costruiti con il 50% di ottone in più rispetto ad altri prodotti comparabili. Bassissimo livello di rumorosità
- Elevato coefficiente KVS. Basse perdite di carico
- Filtro interno in acciaio inox con finezza di filtrazione da 160 micron
- Conformi al DM 25/12, al DM 174/04 e ai principali sistemi di approvazione europei (DVGW, WRAS, ACS, ecc.).

CARATTERISTICHE TECNICHE	½"	¾"	1"
Codice	125300271	125300272	125300273
Raccordi ingresso / uscita	½"	¾"	1"
Portata massima m³/h	3,4	4,4	9,3
Pressione nominale max. a monte bar	16		
Regolazione pressione a valle min./max	1,5 / 7		
Temperatura acqua min. / max. °C	5 / 30		
Temperatura ambiente min. / max. °C	5 / 40		
Dimensioni (L x H) mm	136 x 89	152 x 89	170 x 111
Prezzo	124,00 €	134,00 €	148,00 €

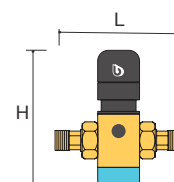

PER DARTI
UN'ACQUA PIÙ SICURA
INIZIAMO CON IL DARTI
FILTRI PIÙ SICURI!

I filtri Cillit sono conformi ai più severi standard HACCP. Questo perché vengono assemblati in apposite aree di produzione dove sono garantite:

- Pulizia e disinfezione quotidiana degli ambienti
- Disinfezione tavoli da lavoro ad ogni cambio turno
- Protezioni per capelli e speciali camici da lavoro
- Calzature dedicate per l'accesso all'area HACCP

PRODOTTI CONFORMI

HACCP

STANDARD



Prova la differenza!

02





ADDOLCIMENTO

Gli addolcitori di nuova generazione Cillit sono in grado di produrre un'acqua dolce e vellutata che garantisce il massimo comfort nelle abitazioni, sia in termini di igiene che di efficienza energetica. Grazie ad una rigenerazione proporzionale statistica e volumetrica, gli addolcitori Cillit sono perfettamente in grado di autogestirsi riducendo il consumo di rigenerante di oltre il 50% rispetto ai sistemi tradizionali.

Grazie al sistema di programmazione avanzata, sono in grado di autoregolarsi in relazione ai consumi quotidiani di acqua e di mantenere costantemente aggiornato l'utente circa la loro operatività.

Addolcitori monoblocco con autodisinfezione	
" con rigenerazione a volume	38
Addolcitori biblocco con autodisinfezione	
" singola colonna con rigenerazione a volume	42
" singola colonna con rigenerazione a tempo	45
Accessori e ricambi	48

Apparecchiature per il trattamento di acque potabili.

Tutti i prodotti sono conformi al DM 25/2012 e al DM 174/04.

L'installazione deve avvenire nel rispetto delle normative vigenti e deve essere effettuata da un installatore qualificato in accordo al DM n. 37/08.

ATTENZIONE: queste apparecchiature necessitano di una regolare manutenzione periodica ai fini di garantire i requisiti di potabilità dell'acqua ed il mantenimento dei miglioramenti come dichiarato dal produttore.

MONOBLOCCO CON RIGENERAZIONE A VOLUME

<i>CODICE</i>	<i>DESCRIZIONE</i>	<i>PAGINA</i>
125506404	Parat 32 Biodata Cyber A6X.....	38
125506405	Parat 58 Biodata Cyber A6X.....	38
125506406	Parat 78 Biodata Cyber A6X.....	38
081005	Domosoft UKV Bio 10.....	40
081006	Domosoft UKV Bio 15.....	40
081007	Domosoft UKV Bio 20.....	40
081008	Domosoft UKV Bio 25.....	40

BIBLOCCO SINGOLA COLONNA CON RIGENERAZIONE A VOLUME

<i>CODICE</i>	<i>DESCRIZIONE</i>	<i>PAGINA</i>
081100	Domosoft UKV Bio 35 BS.....	42
081101	Domosoft UKV Bio 45 BS.....	42
081102	Domosoft UKV Bio 65 BS.....	42
125549202	Neckar 85 Biodata Cyber.....	43
125549203	Neckar 170 Biodata Cyber.....	43
125549204	Neckar 255 Biodata Cyber.....	43
125564296	SuperCrono 75 Biodata.....	44
16885AA/KSC	Kit contatore SuperCrono 75-125.....	44
125564297	SuperCrono 125 Biodata.....	44
16885AA/KSC	Kit contatore SuperCrono 75-125.....	44
125564298	SuperCrono 175 Biodata.....	44
16877AA	Contatore M 1 1/2".....	44
125595041	SuperCrono 200 Biodata.....	44
16877AA	Contatore M 1 1/2".....	44

BIBLOCCO SINGOLA COLONNA CON RIGENERAZIONE A TEMPO

<i>CODICE</i>	<i>DESCRIZIONE</i>	<i>PAGINA</i>
125564296	SuperCrono 75 Biodata.....	46
125564297	SuperCrono 125 Biodata.....	46
125564298	SuperCrono 175 Biodata.....	46
125595041	SuperCrono 200 Biodata.....	46

ACCESSORI E RICAMBI

<i>CODICE</i>	<i>DESCRIZIONE</i>	<i>PAGINA</i>
	Multiblock HY.....	48
012613	" Multiblock HY da 1"	
012614	" Multiblock HY da 1 1/4"	
	Multiblock X.....	48
012615AA	" Multiblock X da 1"	
012619AA	" Multiblock X da 1 1/4"	
012607AA	" Multiblock da 1 1/2"	
012612	Set di collegamento Multiblock E.....	48
	Saracinesca Multi 6.....	49
012601AB	" Saracinesca Multi 6 da 3/4"	
012602AB	" Saracinesca Multi 6 da 1"	
012603AB	" Saracinesca Multi 6 da 1 1/4"	
012604AA	" Saracinesca Multi 6 da 1 1/2"	
012605AA	" Saracinesca Multi 6 da 2"	
013688AA	Valvola miscelatrice da 1 1/4".....	49
012616AA	Valvola di sovralimentazione da 1".....	49
011156	FE Harz Reiniger 1 litro.....	49

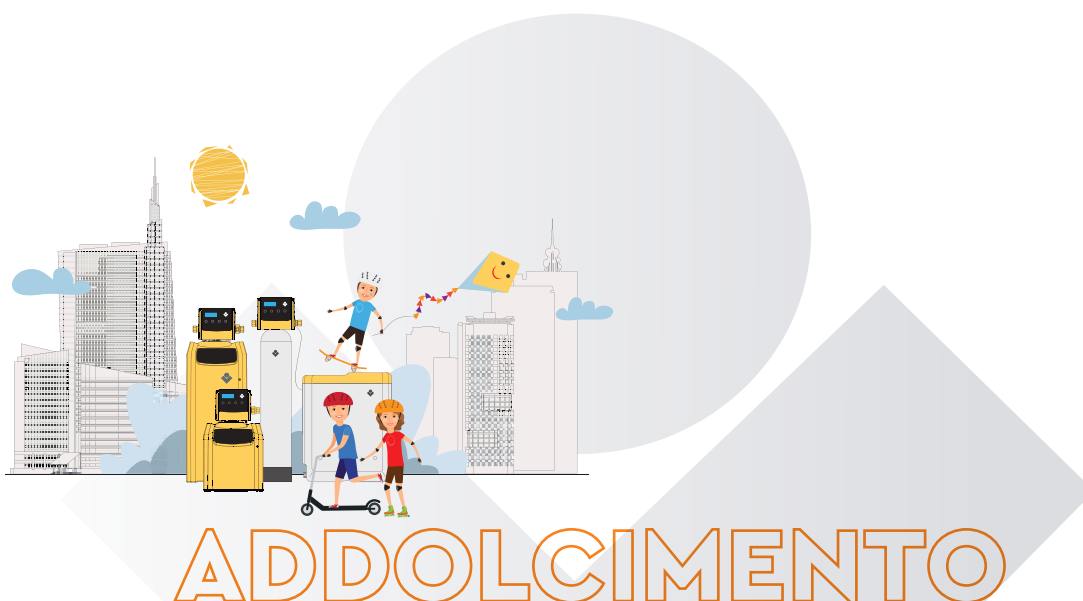



**CON CILLIT LA TUA
ACQUA È PERFETTA!**

SCHEMA DI INSTALLAZIONE TIPO

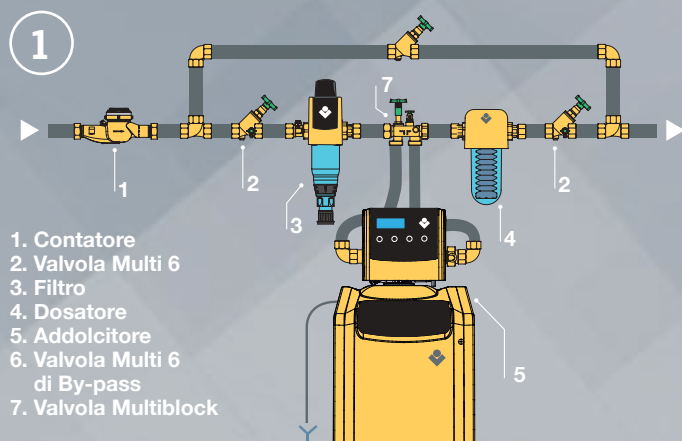

CILLIT PARAT BIODATA CYBER

Addolcitore automatico cabinato gestito da microprocessori con rigenerazione proporzionale, volumetrica e statistica che, memorizzando il consumo di acqua addolcita erogata dall'ultima rigenerazione, in esercizio Cyber riduce del 50% circa il consumo di rigenerante e dell'acqua necessaria per la rigenerazione.

- Logica di funzionamento Cyber: la tecnica più semplice e meno costosa per gestire un addolcitore
- Display retro illuminato
- Valvola anti-allagamento, valvola ritegno, valvola anti-vacuum
- Valvola miscelazione doppia taratura per l'ottenimento della durezza residua desiderata
- Sistema di disinfezione automatica ad ogni rigenerazione

CARATTERISTICHE TECNICHE	1	2	
	32 A6X	58 A6X	78 A6X
Codice	125506404	125506405	125506406
Raccordi ingresso / uscita	1"		
Portata nominale m ³ /h	1,5	2	2,4
Portata breve di punta m ³ /h	2	2,5	2,8
Perdita di carico alla portata nominale bar	0,5	1,1	1,2
Capacità ciclica tradizionale °fr x m ³ (a 30°fr)	55	100	150
Capacità ciclica Cyber °fr x m ³ (a 30°fr)	40	80	120
Consumo sale per rigenerazione max. Kg	2	3,2	4,4
Consumo sale per rigenerazione Cyber max. Kg	0,9	1,4	2,0
Riserva sale Kg	15	60	60
Pressione di esercizio min. / max. bar	2,5 / 6		
Temperatura acqua min. / max. °C	5 / 30		
Temperatura ambiente min. / max. °C	5 / 40		
Alimentazione elettrica V / Hz	230 / 50 monofase		
Tensione operativa V dC	24		
Potenza assorbita W	15		
Dimensioni (L x H x P) mm	385x655x530	385x1110x530	
Prezzo	2.231,00 €	2.671,00 €	2.839,00 €

La capacità ciclica (che varia in base al contenuto dei sali di calcio e magnesio dell'acqua da addolcire) è calcolata in base ad una durezza max. di 30 °fr.

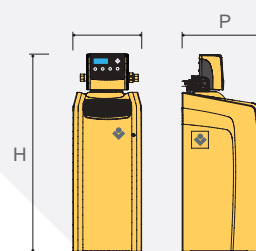

Per chi vuole solo il meglio

GRAZIE A CILLIT PARAT CYBER IL COMFORT E' ASSICURATO

La linea di addolcitori di ultima generazione Cillit Parat garantisce affidabilità operativa ed un impeccabile livello di servizio.

L'acqua ha un effetto benefico sul corpo e sulla mente: più l'acqua è morbida, più intenso è il piacere. Per questo motivo, Cillit trasforma l'acqua dura e calcarea in acqua addolcita delicata come seta, nella vasca da bagno, sotto la doccia o in piscina.

L'acqua addolcita apporta beneficio non solo a pelle e capelli, ma anche al bucato che rimane più soffice e morbido. Non solo: un'acqua addolcita consente di ridurre la quantità di detersivi e detergenti utilizzati, un'ottima notizia in termini di risparmio economico ed ecologico.



» enjoy
» protect
» save

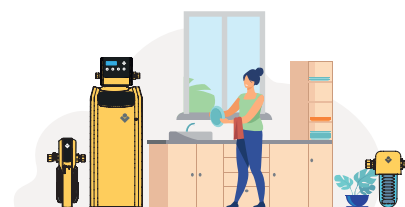

DOMOSOFT UKV BIO

Addolcitore monoblocco cabinato per acqua potabile con rigenerazione volumetrica proporzionale, completo di sistema di autodisinfezione ad ogni rigenerazione, valvola di miscelazione ed economizzatore incorporato, per ridurre i consumi di sale e acqua per la rigenerazione fino al 50% e oltre.

- Elettronica completa di display retroilluminato
- Valvola di comando di tipo rotativo
- Rigenerazione in controcorrente con risciacquo finale in equicorrente
- Rigenerazione proporzionale su base volumetrica
- Risparmio rigeneranti fino al 50%.
- Procedura di programmazione semplificata
- Valvola miscelatrice regolabile incorporata per l'ottenimento della durezza residua desiderata
- Valvola di ritegno incorporata nella testata
- Disponibile nella versione biblocco nei modelli BS

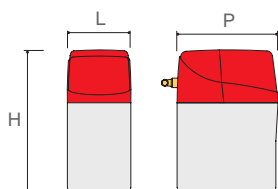

CARATTERISTICHE TECNICHE	1	2	2	25
Codice	081005	081006	081007	081008
Raccordi ingresso / uscita	¾"			
Portata nominale m³/h	1,5		2	
Portata breve di punta m³/h	2,5			
Volume resine lt	10	15	20	25
Capacità ciclica °fr x m³ (a 30°fr)	46	77	107	134
Consumo sale per rigenerazione max. Kg	1,5	2	2,5	3
Consumo acqua per rigenerazione lt	85	105	125	145
Riserva sale Kg	12	16	24	
Pressione di esercizio min. / max. bar	1 / 8			
Temperatura acqua min. / max. °C	5 / 30			
Temperatura ambiente min. / max. °C	5 / 40			
Alimentazione elettrica V / Hz	230 / 50 monofase			
Tensione operativa V dC	12			
Potenza assorbita W	15			
Tipologia di addolcitore	Monoblocco			
Dimensioni addolcitore (L x H x P) mm	270x540x430	270x605x430	270x810x430	
Prezzo	1.288,00 €	1.341,00 €	1.419,00 €	1.486,00 €

La capacità ciclica (che varia in base al contenuto dei sali di calcio e magnesio dell'acqua da addolcire) è calcolata in base ad una durezza max. di 30 °fr.





ACQUA ADDOLCITA CILLIT

DOMOSOFT UN GRANDE RISPARMIO



DOMOSOFT UKV BIO BS

Addolcitore biblocco per acqua potabile con rigenerazione volumetrica proporzionale, completo di sistema di autodisinfezione ad ogni rigenerazione, valvola di miscelazione ed economizzatore incorporato, per ridurre i consumi di sale e acqua per la rigenerazione fino al 50% e oltre.

- Elettronica completa di display retroilluminato
- Valvola di comando di tipo rotativo
- Rigenerazione in controcorrente con risciacquo finale in equicorrente
- Rigenerazione proporzionale su base volumetrica
- Risparmio rigeneranti fino al 50%.
- Procedura di programmazione semplificata
- Valvola miscelatrice regolabile incorporata per l'ottenimento della durezza residua desiderata
- Valvola di ritegno incorporata nella testata
- Disponibile nella versione biblocco nei modelli BS

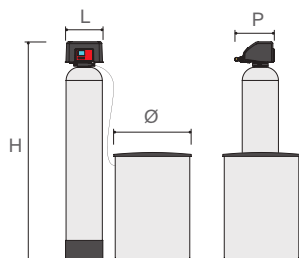

CARATTERISTICHE TECNICHE	35 BS	45 BS	65 BS
Codice	081100	081101	081102
Raccordi ingresso / uscita	¾"		
Portata nominale m ³ /h	2	2,2	2,4
Portata breve di punta m ³ /h	2,5		
Volume resine lt	35	45	65
Capacità ciclica °fr x m ³ (a 30°fr)	175	225	325
Consumo sale per rigenerazione max. Kg	4,2	5,4	7,8
Consumo acqua per rigenerazione lt	-	-	-
Riserva sale Kg	-	-	24
Pressione di esercizio min. / max. bar	1 / 8		
Temperatura acqua min. / max. °C	5 / 30		
Temperatura ambiente min. / max. °C	5 / 40		
Alimentazione elettrica V / Hz	230 / 50 monofase		
Tensione operativa V dC	12		
Potenza assorbita W	15		
Tipologia di addolcitore	Biblocco		
Dimensioni addolcitore (L x H x P) mm	ø265x1300	ø265x1550	ø315x1400
Dimensioni serbatoio (Ø ₂ x H) mm	ø467x630	ø530x750	
Prezzo	1.473,00 €	1.697,00 €	2.034,00 €

La capacità ciclica (che varia in base al contenuto dei sali di calcio e magnesio dell'acqua da addolcire) è calcolata in base ad una durezza max. di 30 °fr.

CILLIT NECKAR BIODATA CYBER

Addolcitore biblocco, automatico, volumetrico, statistico, gestito da microprocessori con rigenerazione proporzionale in rapporto all'effettivo consumo d'acqua addolcita.

Riduzione consumo rigenerante e acqua di rigenerazione del 50% e oltre grazie alla tecnologia Cyber.

- Logica di funzionamento Cyber: la tecnica più semplice e meno costosa per gestire un addolcitore
- Valvola anti allagamento, valvola ritegno, valvola anti vacuum e valvola miscelazione doppia taratura per l'ottenimento della durezza residua desiderata
- Cabinato in PE-HD e bombola resine con liner in PP di tipo alimentare
- Raccordo scarico troppopieno
- Piastra salamoia per doppio fondo

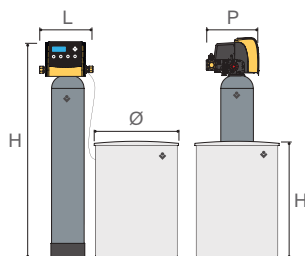

CARATTERISTICHE TECNICHE	85	170	255
Codice	125549202	125549203	125549204
Raccordi ingresso / uscita	1"		
Portata nominale m ³ /h	2,2	2,5	2,5
Portata breve di punta m ³ /h	2,5	3	3
Perdita di carico alla portata nominale bar	0,5	0,5	0,5
Volume resine lt	25	50	75
Capacità ciclica tradizionale °fr x m ³ (a 30°fr)	150	300	450
Capacità ciclica Cyber °fr x m ³ (a 30°fr)	125	250	375
Consumo sale per rigenerazione tradizionale Kg	4,5	9	13,5
Consumo sale per rigenerazione Cyber Kg	2,3	4,5	6,8
Riserva sale Kg	90	100	100
Pressione di esercizio min. / max. bar	2,5 / 6		
Temperatura acqua min. / max. °C	5 / 30		
Temperatura ambiente min. / max. °C	5 / 40		
Alimentazione elettrica V / Hz	230 / 50 monofase		
Tensione operativa V dC	24		
Potenza assorbita W	25		
Dimensioni addolcitore (L x H x P) mm	210x1100x300	265x1600x305	315x1420x330
Dimensioni serbatoio (L x H x P) mm	520x640x320	ø530x750	ø530x750
Prezzo	2.516,00 €	3.064,00 €	3.407,00 €

La capacità ciclica (che varia in base al contenuto dei sali di calcio e magnesio dell'acqua da addolcire) è calcolata in base ad una durezza max. di 30 °fr.



CILLIT SUPERCRONO BIODATA

Addolcitore automatico elettronico per acque ad uso tecnologico, con rigenerazione volumetrico-statistica o/e volumetrica pura programmabile, completo di display con visualizzazione dell'autonomia residua, ora attuale, numero di rigenerazioni effettuate, avviso assistenza tecnica programmata e segnalazione anomalie.

IMPORTANTE: per poter funzionare in modalità BIODATA, ordinare sempre il corrispondente kit contatore

- Indicatore dello stato in cui si trova la fase di rigenerazione
- Completo di dispositivo di autodisinfezione, limitatore di portata anti-allagamento
- 30 giorni di memoria in assenza di corrente
- Corpo in vetroresina con liner interno in PE alimentare
- Serbatoio con piastra salamoia
- Kit contatore super crono 75-125

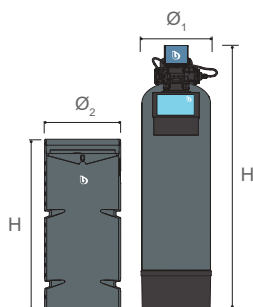

CARATTERISTICHE TECNICHE	75 V Bio	125 V Bio	175 V Bio	200 V Bio
Codice	125564296	125564297	125564298	125595041
Raccordi ingresso / uscita	1 ½"			
Portata nominale m³/h	4	7	8	9
Portata breve di punta m³/h	8	10	11	13
Perdita di carico alla portata nominale bar	0,4	0,5	1	1,6
Volume resine lt	75	125	175	200
Capacità ciclica °fr x m³ (a 30°fr)	410	685	960	1100
Cella cloro	Inclusa			
Riserva sale Kg	90		290	235
Materiale bombola	Polietilene + Vetroresina			
Pressione di esercizio min. / max. bar	2,5 / 6			
Temperatura acqua min. / max. °C	5 / 30			
Temperatura ambiente min. / max. °C	5 / 40			
Alimentazione elettrica V / Hz	230 / 50-60 monofase			
Tensione operativa V dC	24			
Potenza assorbita W	15			
Valvola miscelatrice	Da prevedersi a parte			
Dimensioni addolcitore (Ø ₁ x H) mm	ø370x1535	ø413x1570	ø413x1900	ø550x1720
Dimensioni serbatoio (Ø ₂ x H) mm	ø530x800	ø650x900	ø720x1000	ø760x1100
Prezzo	3.695,00 €	4.624,00 €	5.457,00 €	5.560,00 €

CONTATORE	Kit contatore	Kit contatore	Contatore M 1 ½"	Contatore M 1 ½"
Codice	16885AA/KSC	16885AA/KSC	16877AA	16877AA
Prezzo	224,00 €	224,00 €	551,00 €	551,00 €

La capacità ciclica (che varia in base al contenuto dei sali di calcio e magnesio dell'acqua da addolcire) è calcolata in base ad una durezza max. di 30 °fr.

* Modello con colonna in vetroresina (VTR).

** Modello con colonna in acciaio.



CILLIT SUPER CRONO T BIO

Addolcitore automatico elettronico per acque ad uso potabile o tecnologico, con rigenerazione volumetrico-statistica o/e volumetrica pura programmabile, completo di display con visualizzazione dell'autonomia residua, ora attuale, numero di rigenerazioni effettuate, avviso programmata assistenza tecnica e segnalazione anomalie.

- Indicatore dello stato in cui si trova la fase di rigenerazione
- Completo di dispositivo di autodisinfezione
- Limitatore di portata anti allagamento
- 30 giorni di memoria in assenza di corrente
- Corpo in vetroresina con liner interno in PE alimentare
- Serbatoio con piastra salamoia

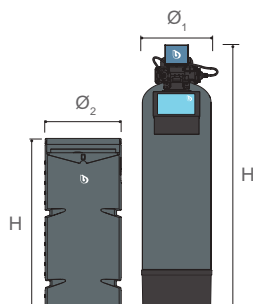

CARATTERISTICHE TECNICHE	75 V Bio	125 V Bio	175 V Bio	200 V Bio
Codice	125564296	125564297	125564298	125595041
Raccordi ingresso / uscita	1 1/2"			
Portata nominale m ³ /h	4	7	8	9
Portata breve di punta m ³ /h	8	10	11	13
Perdita di carico alla portata nominale bar	0,4	0,5	1	1,6
Volume resine lt	75	125	175	200
Capacità ciclica °fr x m ³ (a 30°fr)	410	685	960	1100
Cella cloro	Inclusa			
Riserva sale Kg	90		290	235
Materiale bombola	Polietilene + Vetroresina			
Pressione di esercizio min. / max. bar	2,5 / 6			
Temperatura acqua min. / max. °C	5 / 30			
Temperatura ambiente min. / max. °C	5 / 40			
Alimentazione elettrica V / Hz	230 / 50-60 monofase			
Tensione operativa V dC	24			
Potenza assorbita W	15			
Valvola miscelatrice	Da prevedersi a parte			
Dimensioni addolcitore (Ø ₁ x H) mm	ø370x1535	ø413x1570	ø413x1900	ø550x1720
Dimensioni serbatoio (Ø ₂ x H) mm	ø530x800	ø650x900	ø720x1000	ø760x1100
Prezzo	3.695,00 €	4.624,00 €	5.457,00 €	5.560,00 €

La capacità ciclica (che varia in base al contenuto dei sali di calcio e magnesio dell'acqua da addolcire) è calcolata in base ad una durezza max. di 30 °fr.

* Modello con colonna in vetroresina (VTR).

** Modello con colonna in acciaio.

ACQUA ADDOLCITA CILLIT

SOLO L'ACQUA MIGLIORE

Acqua calcarea?

Cillit ha la soluzione perfetta a questo problema: sistemi di addolcimento che trasformano l'acqua dura in acqua dolce e delicata. I fastidiosi problemi quotidiani legati al calcare scompaiono, mentre il tuo benessere personale aumenta. La tecnologia Cillit, unica al mondo, rende ogni bagno un'oasi di benessere. I capelli sono lucidi, la pelle vellutata e il bucato morbidissimo.

In più proteggi la lavatrice, la caldaia e tutti gli altri elettrodomestici in cui l'acqua viene riscaldata.

Funzionano senza problemi e la loro durata è prolungata. Inoltre, puoi utilizzare una quantità molto ridotta di detersivi e di prodotti per la cura della persona. Box doccia e miscelatori lucidi senza doverli continuamente pulire.





I gruppi di collegamento multifunzionali BWT Multiblock permettono di collegare alla rete idraulica addolcitori e denitrificatori. Il gruppo ruotabile di 360° comprende by-pass integrale, valvola di sovralimentazione, rubinetto prelievo campione.

- Corpo in bronzo
- Gruppo ruotabile
- Raccordo rapido
- Brevetto Hydromodul
- N° 2 guarnizioni

CILLIT MULTIBLOCK HY

CARATTERISTICHE TECNICHE	1"	1 ¼"
Codice	012613	012614
Raccordi ingresso / uscita alla rete	1" F	1 ¼" F
Raccordi ingresso / uscita all'addolcitore	1 ¼" M	
Pressione nominale max.	10	
Temperatura acqua min. / max. °C	5 / 30	
Temperatura ambiente min. / max. °C	5 / 40	
Prezzo	481,00 €	514,00 €



CILLIT MULTIBLOCK X

CARATTERISTICHE TECNICHE	1"	1 ¼"	1 ½"
Codice	012615AA	012619AA	012607AA
Raccordi ingresso / uscita alla rete	1" M	1 ¼" M	1 ½"
Raccordi ingresso / uscita all'addolcitore	1 ¼" M		
Portata m³/h con Δp = 0,2 bar	2,5		
Portata m³/h con Δp = 0,8 bar	5		
Pressione nominale max.	10		
Temperatura acqua min. / max. °C	5 / 30		
Temperatura ambiente min. / max. °C	5 / 40		
Prezzo	162,00 €	194,00 €	582,00 €



SET DI COLLEGAMENTO CILLIT MULTIBLOCK E

Set di collegamento per raccordare gli addolcitori alla rete idraulica.

- Il set è composto dai seguenti componenti:
 - " N° 2 tubi flessibili 1" M x 1 ¼" F – lunghezza 50 cm
 - " N° 2 coduli da 1"
 - " N° 2 dadi da 1 ¼"
 - " N° 2 guarnizioni

CODICE	DESCRIZIONE	PREZZO
012612	Set di collegamento Multiblock E	113,00 €



CILLIT MULTI 6

CARATTERISTICHE TECNICHE	¾"	1"	1 ¼"	1 ½"	2"
Codice	012601AB	012602AB	012603AB	012604AA	012605AA
Raccordi ingresso / uscita	¾" F	1" F	1 ¼" F	1 ½" F	2" F
Portata m³/h con Δp = 0,2 bar	3,6	6,3	11,8	14,4	24,3
Pressione nominale max.	16				
Temperatura acqua min. / max. °C	5 / 30				
Temperatura ambiente min. / max. °C	5 / 40				
Prezzo	97,80 €	110,00 €	174,00 €	177,00 €	271,00 €



VALVOLA MISCELATRICE

CARATTERISTICHE TECNICHE	1 ¼"
Codice	013688AA
Raccordi ingresso / uscita	1 ¼" F
Pressione nominale max.	10
Temperatura acqua min. / max. °C	5 / 30
Temperatura ambiente min. / max. °C	5 / 40
Prezzo	416,00 €



VALVOLA DI SOVRALIMENTAZIONE

CARATTERISTICHE TECNICHE	1"
Codice	012616AA
Raccordi ingresso / uscita	1"
Pressione di taratura in fabbrica bar	0,8
Range di regolazione pressione bar	0,5-2,0
Coefficiente Kvs m³/h	6,0
Temperatura acqua min. / max. °C	5 / 30
Temperatura ambiente min. / max. °C	5 / 40
Lunghezza compresi coduli mm	180
Peso kg	2,4
Prezzo	328,00 €



CILLIT FE HARZ REINIGER

Detergente liquido per eliminare, durante la rigenerazione degli addolcitori, ferro e sostanze organiche trattenute dalle resine a scambio di ioni.

BWT Fe Harz Reiniger va impiegato ogni 7/10 rigenerazioni dell'apparecchio oppure quando si nota una diminuzione della resa ciclica. Confezione da 1 litro.

- Non danneggia le resine
- Spiccate proprietà detergenti
- Elimina il ferro trattenuto dalle resine
- Elimina le sostanze organiche trattenute dalle resine
- Ristabilisce la resa ciclica dell'apparecchio

CODICE	DESCRIZIONE	DA ORDINARSI A MULTIPLI DI	PREZZO
011156	Fe Harz Reiniger (1 litro)	6	24,50 €



03





DOSAGGIO

I sistemi di dosaggio di polifosfati impediscono la formazione di calcare e rallentano i processi di corrosioni negli impianti termici. Il dosatore viene installato sull'ingresso dell'acqua fredda sanitaria in alimentazione al generatore termico (es. caldaia, pompa di calore, etc) e la durata della carica di prodotto dipende dal consumo di acqua; basterà poi una semplice operazione di ricarica per ripristinare la funzionalità del dosatore di polifosfati.

La linea dei prodotti Cillit 55 e Impulsan è indicata per acque ad uso potabile, tecnologico e di processo. Può essere utilizzata nelle reti di distribuzione di acqua calda e fredda sanitaria destinata al consumo umano di tutte le dimensioni, circuiti di raffreddamento con acqua a perdere o reti acquedottistiche.

Oltre alla protezione degli impianti da incrostazioni e corrosioni, i polifosfati permettono un graduale risanamento degli impianti già incrostati, ristabilendo la resa termica del circuito con conseguente risparmio energetico.

Dosaggio idrodinamico	53
Pompe dosatrici e stazioni di dosaggio.....	58
Consumabili	62
Accessori e ricambi	63

Apparecchiature per il trattamento di acque potabili.

Tutti i prodotti sono conformi al DM 25/2012 e al DM 174/04.

L'installazione deve avvenire nel rispetto delle normative vigenti e deve essere effettuata da un installatore qualificato in accordo al DM n. 37/08.

ATTENZIONE: queste apparecchiature necessitano di una regolare manutenzione periodica ai fini di garantire i requisiti di potabilità dell'acqua ed il mantenimento dei miglioramenti come dichiarato dal produttore.

DOSATORI IDRODINAMICI

<i>CODICE</i>	<i>DESCRIZIONE</i>	<i>PAGINA</i>
012015	Immuno 152 FG-2.....	53
012016	Immuno 152 By-Pass.....	53
012020	Immuno 153 FG-2.....	53
012021	Immuno 153 By-Pass FG-2.....	53
16028AB	Combi Care Uni 1/2".....	54
16029AB	Combi Care Uni 3/4".....	54
010002AA	Immuno 181 3/4".....	55
010003AA	Immuno 241 1".....	55
010009AA	Immuno 421 1 1/4".....	55
012027AA	Immuno + F Compact By-pass.....	56
010007AA	Duna Dos 3/4".....	57
010008AA	Duna Dos 1".....	57

POMPE DOSATRICI E STAZIONI DI DOSAGGIO

<i>CODICE</i>	<i>DESCRIZIONE</i>	<i>PAGINA</i>
010105AA	Impulsor Optronic F3 - 3/4" HY.....	58
010106AA	Impulsor Optronic F3 - 1" HY.....	58
010116AA	Impulsor Optronic T20 - 1" HY.....	58
010117AA	Impulsor Optronic T20 - 1 1/4" HY.....	58
012543AC	KWZ 4.7 Smart OH.....	59
012544AC	KWZ 4.7 Smart H.....	59
012535AC	AF Smart 1.15 H.....	60
012535AL	AF Smart 1.15 OH.....	60
012535AM	AF Smart 1.15 PAF.....	60
012536AC	AF Smart 4.7 H.....	60
012536AL	AF Smart 4.7 OH.....	60
012536AM	AF Smart 4.7 PAF.....	60

CONSUMABILI

<i>CODICE</i>	<i>DESCRIZIONE</i>	<i>PAGINA</i>
010048	Cillit-55 M-H Universal 12x80 g.....	61
010050	Cillit-55 M-H Universal 2x350 g.....	61
010041	Cillit-55 M-H Universal 1 Kg.....	61
010051	Cillit-55 H 10 Kg.....	61
010061	Cillit-55 H 25 Kg.....	61
010052	Cillit-55 M 10 Kg.....	61
010062	Cillit-55 M 25 Kg.....	61
010080	Impulsan H Hyd 3 kg.....	61
010091	Impulsan H4 20 kg.....	61
01009	Impulsan Special 20 kg.....	61
16030AA	Ricarica Polifosfato Combi Care Uni.....	62

ACCESSORI E RICAMBI

<i>CODICE</i>	<i>DESCRIZIONE</i>	<i>PAGINA</i>
012016	By-Pass Immuno 152-153.....	63
012022AA	Thermodos 1/2".....	63
	Accessori per pompe dosatrici.....	63
010698AA	" Lancia impulsivi Kx2	
010699AA	" Lancia impulsivi Kx4	
012484	" Iniettore Standard	
012485	" Iniettore OPT 1-10 Pulibile	
012483	" Iniettore Inox per acqua calda	
010109AA	" Set aspirazione taniche	
012564AA	" Kit sonda livello serbatoio	
012558AA	" Mensola a muro per pompe dosatrici	
012571AA	" Mensola laterale serbatoio LB Vario	
35004AA	" Sdoppiatore di segnale BNC	
36961AA	" Staffa inox per dosatrice + viti	
36962AA	" Staffa per dosatrice Smart + viti	
	Contatori lancia impulsivi.....	64
16873AA	" Contatore lancia impulsivi S 1/2"	
16874AA	" Contatore lancia impulsivi S 3/4"	
16875AA	" Contatore lancia impulsivi M 1"	
16876AA	" Contatore lancia impulsivi M 1 1/4"	
16877AA	" Contatore lancia impulsivi M 1 1/2"	
16878AA	" Contatore lancia impulsivi M 2"	
16940AB	Mini Sicurtank.....	64
012504AA	Sicurtank.....	64
012572AA	Serbatoio LB Vario 100 litri.....	65
012565AC	Serbatoio LB 128 100 litri con kit sonda.....	65
012566AA	Serbatoio 129 UNI 100 litri con kit sonda.....	65

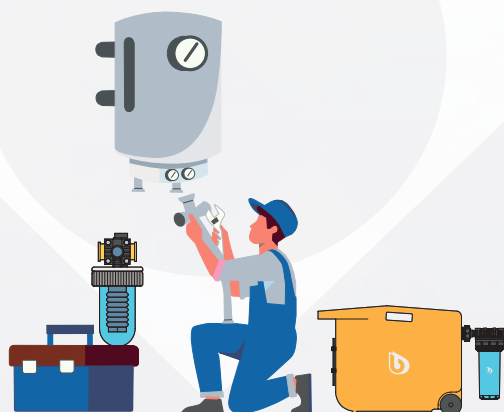
**DOSAGGIO**

SCHEMA DI INSTALLAZIONE TIPO

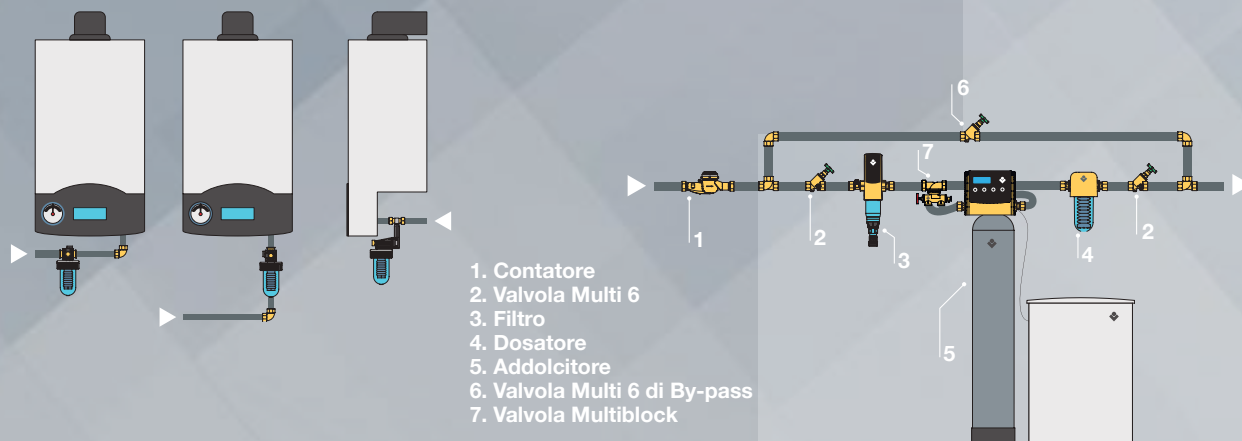

CILLIT IMMUNO 152 - 153

Dosatore idrodinamico per il dosaggio automatico proporzionale dei sali minerali naturali Cillit 55 M-H Universal al fine di prevenire la formazione di incrostazioni calcaree e corrosioni negli impianti di acqua calda e fredda sanitaria, potabile e di processo, nei circuiti di raffreddamento con acqua a perdere, nonché per risanare circuiti già incrostati e corrosi, eliminando progressivamente i depositi già presenti.

- Disco solubilizzatore
- Gruppo diaframma ruotabile di 360°
- Soffietto multidimensionale
- N° 2 cariche da 80 g di Cillit 55 M-H Universal comprese nella fornitura



CARATTERISTICHE TECNICHE	152	152 BY-PASS	153	153 BY-PASS
Codice	012015	012016	012020	012021
Raccordi ingresso / uscita alla rete	1/2"			
Portata m ³ /h max.	1,5			
Perdita di carico nominale bar	0,29			
Pressione max. bar	6			
Durezza temporanea min. / max °Fr	5 / 32 *			
Carica di Cillit-55 M-H Universal	80 grammi			
Autonomia m ³	20 / 40			
Gruppo diaframma	Compreso			
Gruppo by-pass	Non compreso	Compreso	Non compreso	Compreso
Temperatura acqua min. / max. °C	5 / 30			
Temperatura ambiente min. / max. °C	5 / 40			
Dimensioni (L x H x P) mm	85x180x104	85x180x120	85x230x128	85x230x145
Prezzo	50,70 €	67,40 €	70,70 €	92,90 €
Da ordinarsi a multipli di	12			

* Per durezza diverse esistono soluzioni alternative con prodotti ed apparecchi specifici che possono essere consigliati dai nostri tecnici.

COMBI CARE UNI

Dosatore idrodinamico per il dosaggio automatico proporzionale dei sali minerali naturali di polifosfato al fine di prevenire la formazione di incrostazioni calcaree e corrosioni negli impianti di acqua calda e fredda sanitaria, potabile e di processo, nei circuiti di raffreddamento con acqua a perdere, nonché per risanare circuiti già incrostati e corrosi, eliminando progressivamente i depositi già presenti.

- Facilissima sostituzione della cartuccia
- Dosatore proporzionale di polifosfati di precisione
- Elevatissima autonomia della ricarica di polifosfato (1 anno / 120 m³)
- Ricarica di polifosfato pronta per l'uso: nessuna necessità di preparazione
- Ingombri ridottissimi e facilità di installazione
- Dosaggio costante
- Gruppo diaframma orientabile a 360°
- Regolatore di portata sull'acqua in alimento
- Filtro sull'uscita della soluzione polifosfato



CARATTERISTICHE TECNICHE	1/2"	3/4"
Codice	16028AB	16029AB
Raccordi ingresso / uscita alla rete	1/2"	3/4"
Portata m ³ /h max.	1,8	3,2
Perdita di carico nominale bar	0,35	
Pressione max. bar	5	
Durezza temporanea min. / max. °Fr	5 / 32 *	
Autonomia ricarica polifosfato	1 anno ca.	
Autonomia m ³	120 m ³	
Gruppo diaframma	Compreso	
Gruppo by-pass	Non compreso	
Temperatura acqua min. / max. °C	5 / 30	
Temperatura ambiente min. / max. °C	5 / 40	
Dimensioni (L x H x P) mm	75x170x130	
Prezzo	96,20 €	120,00 €

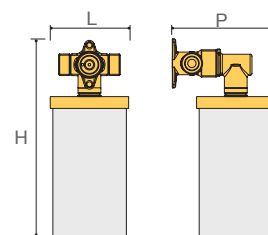

* Per durezza diverse esistono soluzioni alternative con prodotti ed apparecchi specifici che possono essere consigliati dai nostri tecnici.



CILLIT IMMUNO 181 - 241 - 421

Dosatore idrodinamico di precisione per il dosaggio proporzionale dei sali naturali Cillit 55 M-H Universal per proteggere efficacemente dalle incrostazioni calcaree e dalle corrosioni, nonché per ridurre incrostazioni calcaree e residui di corrosione già esistenti negli impianti d'acqua calda e fredda potabile sanitaria, circuiti di raffreddamento con acqua a perdere.

- Nessuna necessità di alimentazione elettrica
- Elevatissima precisione nel dosaggio, anche nel caso di portate fortemente variabili
- Membrana bloccadosaggio
- Idromodulatore di precisione
- Gruppo diaframma ruotabile di 360°
- Valvola di ritegno in ingresso
- Disco solubilizzatore
- Ridotta perdita di carico
- N. 2 cariche da 350 g di Cillit 55 M-H Universal comprese nella fornitura

CARATTERISTICHE TECNICHE	181	241	421
Codice	010002AA	010003AA	010009AA
Raccordi ingresso / uscita alla rete	¾"	1"	1 ¼"
Portata m³/h max.	1,8	2,4	4,2
Perdita di carico nominale bar	0,4	0,5	
Pressione max. bar	10		
Durezza temporanea min. / max °Fr	5 / 32 *		
Carica di Cillit-55 M-H Universal	350 grammi		
Autonomia m³	150		
Gruppo diaframma	Compreso		
Gruppo by-pass	Non compreso		
Temperatura acqua min. / max. °C	5 / 30		
Temperatura ambiente min. / max. °C	5 / 40		
Dimensioni (L x H x P) mm	170x230x155	160x230x155	165x230x165
Prezzo	515,00 €	524,00 €	577,00 €
Da ordinarsi a multipli di	4	4	1

* Per durezza diverse esistono soluzioni alternative con prodotti ed apparecchi specifici che possono essere consigliati dai nostri tecnici.

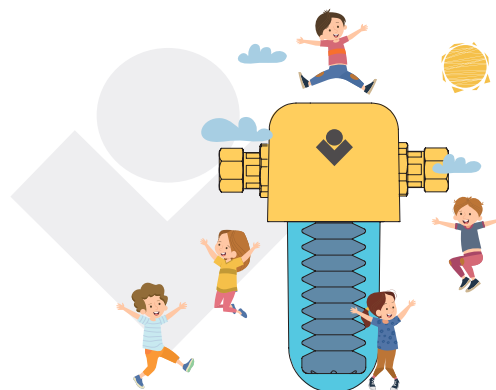
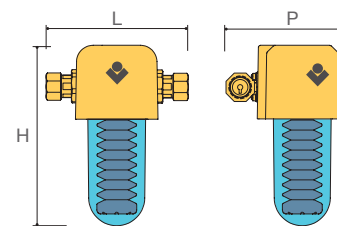

CILLIT IMMUNO + F COMPACT BY-PASS

Apparecchio multifunzione e compatto costituito da un filtro di sicurezza a cartuccia lavabile e un dosatore proporzionale di Cillit 55 M-H Universal. Minimo ingombro per una installazione semplice e rapida anche in spazi molto ridotti.

- Filtro a cartuccia lavabile da 90 µm
- Dosatore proporzionale di Cillit 55 M-H Universal
- Sistema di by-pass
- Valvola manuale di intercettazione
- N° 2 bustine di Cillit 55 M-H Universal da 80 g
- N° 2 calze filtranti di ricambio
- Filtro sull'uscita della soluzione polifosfato

CARATTERISTICHE TECNICHE	Immuno + F Compact by-pass
Codice	012027AA
Raccordi ingresso / uscita	½" F
Raccordi ingresso / uscita valvola	½" M
Capacità filtrante µm	90
Portata m³/h max.	1,5
Perdita di carico nominale bar	0,5
Pressione max. bar	6
Durezza temporanea min. / max °Fr	5 / 32 *
Carica di Cillit 55 M-H Universal	80 grammi
Autonomia m³	20 / 40
Gruppo by-pass	Compreso
Temperatura acqua min. / max. °C	5 / 30
Temperatura ambiente min. / max. °C	5 / 40
Dimensioni (L x H x P) mm	193x193x85
Prezzo	164,00 €

* Per durezza diverse esistono soluzioni alternative con prodotti ed apparecchi specifici che possono essere consigliati dai nostri tecnici.

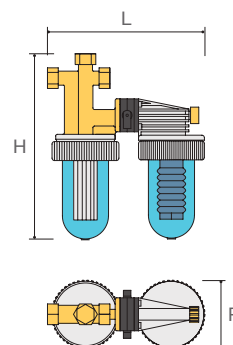

CILLIT DUNA DOS

Dosatore idrodinamico per il dosaggio automatico, proporzionale dei sali minerali naturali Cillit 55 M-H Universal al fine di prevenire la formazione di incrostazioni calcaree e corrosioni negli impianti di acqua calda e fredda sanitaria, potabile e di processo, nei circuiti di raffreddamento con acqua a perdere, nonché per risanare circuiti già incrostati e corrosi, eliminando progressivamente i depositi già presenti.

- Dosaggio proporzionale
- Disco solubilizzatore
- Soffietto multidimensionale
- Ghiera di serraggio rapida per facili operazioni di ricarica

CARATTERISTICHE TECNICHE	3/4"	1"
Codice	010007AA	010008AA
Raccordi ingresso / uscita alla rete	3/4"	1"
Portata m ³ /h max.	1,8	2,4
Perdita di carico nominale bar	0,25	0,4
Pressione max. bar	6	
Durezza temporanea min. / max. °Fr	5 / 32 *	
Carica di Cillit 55 M-H Universal	350 grammi	
Autonomia m ³	100	
Gruppo diaframma	Non compreso	
Gruppo by-pass	Non compreso	
Temperatura acqua min. / max. °C	5 / 30	
Temperatura ambiente min. / max. °C	5 / 40	
Dimensioni (L x H x P) mm	161x240x117	
Prezzo	142,00 €	145,00 €

* Per durezza diverse esistono soluzioni alternative con prodotti ed apparecchi specifici che possono essere consigliati dai nostri tecnici.

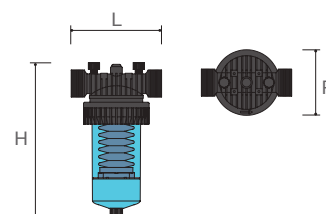

SCHEMA DI INSTALLAZIONE TIPO

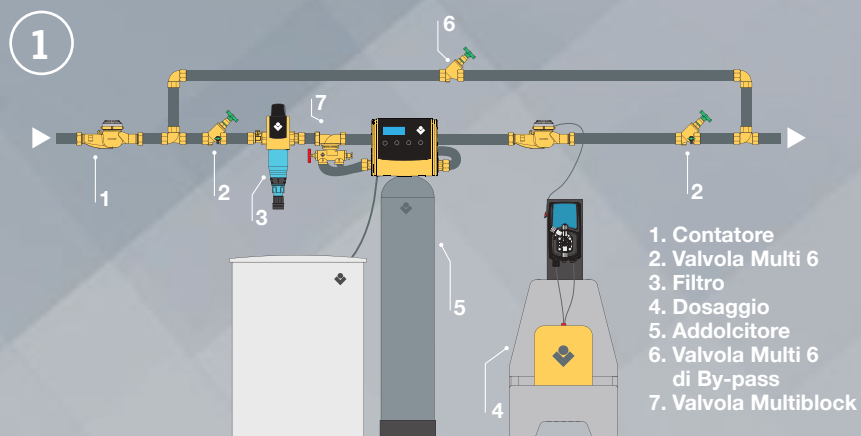

CILLIT IMPULSOR OPTRONIC

Pompa dosatrice elettronica a comando idraulico munita di contenitore porta reagenti per il dosaggio proporzionale dei sali minerali naturali Impulsan Special, al fine di prevenire la formazione di incrostazioni calcaree e corrosioni negli impianti di acqua calda e fredda sanitaria, potabile e di processo, nei circuiti di raffreddamento con acqua a perdere ed in parziale riciclo, nonché per risanare circuiti già incrostati e corrosioni, eliminando progressivamente i depositi già presenti.

- Raccordo a bandiera ruotabile di 360°
- Raccordo rapido brevettato sistema Hydromodul
- Controllo livello soluzione
- Indicatore elettronico luminoso funzionamento

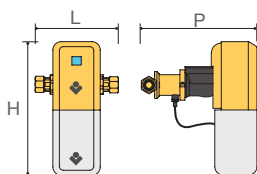

	1		2	
CARATTERISTICHE TECNICHE	F3 - 3/4" HY	F3 - 1" HY	T 20 - 1" HY	T 20 - 1 1/4" HY
Codice	010105AA	010106AA	010116AA	010117AA
Raccordi ingresso / uscita	3/4"	1"		1 1/4"
Portata m³/h min. / max.	0,03 / 3,5		0,03 / 5	
Limite inferiore di avviamento l/h ca	30			
Flusso continuo consentito	ca. 50% del flusso massimo			
Perdita di pressione alla portata massima bar	0,8			
Intervallo di dosaggio litri	0,5			
Quantità di dosaggio ml/m³	100			
Autonomia contenitore previsto m³	30		200	
Pressione nominale bar	10			
Allacciamento alla rete V / Hz	230/50 monofase			
Temperatura acqua min. / max. °C	5 / 30			
Temperatura ambiente min. / max. °C	5 / 40			
Dimensioni (L x H x P) mm	205x400x325		205x1600x325	
Prezzo	1.921,00 €	1.940,00 €	2.468,00 €	2.511,00 €

CILLIT KWZ 4.7 SMART

Stazione per il dosaggio di condizionanti liquidi completa di pompa dosatrice elettronica multifunzionale con sistema spurgo aria, ingresso sensore di flusso e livello minimo.

Il suo corpo è in materiale sintetico resistente ad acidi e alcalini ed è compresa di: crepine, filtro e tubazione di aspirazione, iniettore e tubazione di mandata.

- Dosaggio manuale* (regolazione del numero di iniezioni/minuto, iniezioni/ora, iniezioni/giorno)
- Dosaggio proporzionale da contatore* (moltiplicazione o divisione degli impulsi)
- Dosaggio proporzionale da contatore* (ppm)
- Funzionamento da segnale in corrente - mA
- Ingresso per il collegamento di una sonda di minimo livello (marcia a secco)
- Ingresso per il collegamento di un sensore di flusso
- Possibilità di abilitare una segnalazione acustica di allarme
- Tubazione di aspirazione e di mandata, filtro di aspirazione ed iniettore compresi
- Contenitore di contenimento per impedire dispersioni di prodotto chimico realizzato in materiale sintetico resistente alle aggressioni acide e alcaline, predisposto per alloggiare taniche da 20 litri completo di staffa montaggio pompe dosatrici
- Crepine di aspirazione con sonda di livello, tubazioni di aspirazione e mandata

* Fare affidamento alle caratteristiche della pompa KWZ o AF Smart elencate nelle pagine successive.

CARATTERISTICHE TECNICHE	4.7 SMART	4.7 SMART DIS
Dosaggio max. pompa dosatrice l/h	4	6
Contropressione max. al punto di iniezione bar	7	
Portata per impulso pompa dosatrice ca. cc	0,37	0,56
Numero max. battute/min. pompa dosatrice	180	
Potenza assorbita pompa dosatrice W	19	
Collegamento alla rete elettrica V / Hz pompa	230 (+15% -10%) 50 / 60 monofase	
Temperatura soluzione da dosare min. / max °C	5 / 50	
Aspirazione max. pompa dosatrice m.c.a.	1,5	
Contatore lancia impulsi	Da prevedersi a parte	
Temperatura ambiente min. / max. °C	5 / 45	
Dimensioni (L x H x P) mm	450x1000x530	

La versione DIS è completa di testata con disareazione automatica e viene consigliata per il dosaggio di prodotti che producono gas come cloro e perossido di idrogeno.

KWZ 4.7 SMART	4.7 OH	4.7 H
Codice	012543AC	012544AC
Modello pompa dosatrice	AF Smart 4.7-OH	AF Smart 4.7 H
Prezzo	974,00 €	974,00 €

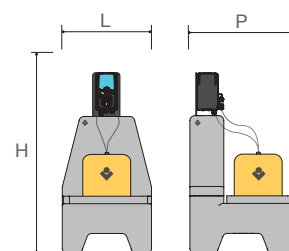

CILLIT AF SMART

Pompa dosatrice elettronica di precisione, con possibilità di impostare un dosaggio volumetrico (da contatore, segnale mA o V), un dosaggio costante, un dosaggio batch o un dosaggio a timer.

Dotata di connettività Bluetooth: tramite smartphone e APP-BWT è possibile verificare con semplicità e in tempo rapido il corretto funzionamento della pompa, accedere alle statistiche di dosaggio, al registro degli allarmi ed infine caricare sulla pompa dosatrice programmi personalizzati salvati nella APP, senza accedere al display della pompa.

La fornitura comprende crepine di aspirazione con filtro, sonda di minimo livello, tubazioni di aspirazione e mandata, valvola di iniezione.

- Connettività Bluetooth con APP-BWT per visualizzazione parametri di funzionamento, storico allarmi, statistiche dosaggio con possibilità di programmazione rapida via APP
- Dosaggio costante con possibilità di regolazione del numero di battute/minuto, battute/ora, litri/ora
- Dosaggio proporzionale da contatore con possibilità di moltiplicazione o divisione degli impulsi con memorizzazione
- Dosaggio proporzionale da contatore con possibilità di regolazione dei ppm di prodotto da dosare integrabile con funzione dosaggio di mantenimento
- Dosaggio proporzionale da segnale mA o in Volt
- Dosaggio a Timer con possibilità di selezionare fino a 16 programmi temporizzati
- Funzione innesco pompa
- Contatto pulito di allarme configurabile
- Menù statistiche totali o parziali di funzionamento (litri dosati, m³ contabilizzati dal contatore, dosaggio medio)
- Ingresso per il collegamento di una sonda di minimo livello (marcia a secco)
- Ingresso per segnale volumetrico o segnale di start-stop
- Tubazione di aspirazione e di mandata, filtro di aspirazione ed iniettore compresi
- Testata con disaerazione automatica (nella serie H)
- Possibilità di inserimento password per bloccare l'accesso alla programmazione



CARATTERISTICHE TECNICHE	1.15 H	1.15 OH	1.15 PAF	4.7 H	4.7 OH	4.7 PAF
Codice	012535AC	012535AL	012535AM	012536AC	012536AL	012536AM
Dosaggio prodotti a base acida	Si	-	-	Si	-	-
Dosaggio prodotti a base cloro	Si	-	-	Si	-	-
Dosaggio prodotti a base alcalina	-	Si	-	-	Si	-
Dosaggio Allsil	Si	-	-	Si	-	-
Dosaggio soda	-	Si	-	-	Si	-
Dosaggio Ammine	-	-	Si	-	-	Si
Dosaggio Poliammine	-	-	Si	-	-	Si
Dosaggio max. l / h	1	2		4	6	
Pressione max. esercizio bar	15			7		
Portata impulso cc	0,09	0,19		0,37	0,56	
Potenza assorbita W	19					
Numero max. impulsi / min.	180					
Collegamento alla rete elettrica V / Hz	230 (+15% -10%) 50 / 60 monofase					
Umidità relativa ambiente max %	70					
Temperatura ambiente min. / max. °C	5 / 45					
Temperatura soluzione da dosare min. / max. °C	5 / 50					
Aspirazione max. m	1,5					
Peso lordo kg	4,1					
Dimensioni (L x H x P) mm	110 x 210 x 125					
Prezzo	902,00 €			768,00 €		

Cillit-55 e Impulsan nelle varie formulazioni è una miscela di sali naturali in soluzione che hanno la capacità di stabilizzare i sali di durezza dell'acqua e proteggere dalla formazione di incrostazioni calcaree e di corrosioni negli impianti per la produzione e distribuzione dell'acqua calda, ai servizi, di processo, potabile, ad uso tecnologico, circuiti di raffreddamento con acqua a perdere ed in riciclo parziale, nonché di risanare i suddetti circuiti già incrostati.

E' un composto di sali minerali naturali a qualità alimentare per acque dure ed incrostanti in grado di prevenire la formazione di incrostazioni.

- Prodotto conforme agli standard EN relativi ai prodotti in contatto con acqua destinata al consumo umano
- Prodotto conforme al Regolamento n. 1907/2006 (REACH) e al Regolamento n. 1272/2008 (CLP)
- Confezioni sigillate
- Autoindurente e solubilizzante

CILLIT 55 M-H UNIVERSAL



CARATTERISTICHE TECNICHE	12 x 80 g	2 x 350 g	1 kg	10 kg H	25 kg H	10 kg M	25 kg M
Codice	010048	010050	010041	010051	010061	010052	010062
Confezione da	80 g	350 g	1 kg	10 kg	25 kg	10 kg	25 kg
Contenuto (quantitativo pezzi)	12	2	1				
Versione Quantophos*	M-H			H		M	
Prezzo	37,00 €	27,10 €	34,40 €	330,00 €	776,00 €	332,00 €	914,00 €
Da ordinarsi a multipli di	6	8	6	-	-	-	-

* Cillit 55 M viene utilizzato per acque con durezza temporanea compresa tra 3,6 - 25 °fr.

* Cillit 55 H viene utilizzato per acque con durezza temporanea compresa tra 20 - 32 °fr.

CILLIT IMPULSAN



CARATTERISTICHE TECNICHE	H Hyd	H 4	Special
Codice	010080	010091	010093
Confezione da	3 kg	20 kg	20 kg
Prezzo	48,50 €	107,00 €	107,00 €
Da ordinarsi a multipli di	4	24	26

RICARICA POLIFOSFATI COMBI CARE UNI

Ricarica di polifosfati, pronta per l'uso. Sostituzione rapida e semplice.

- Elevatissima autonomia (1 anno/120 m³)
- Nessuna necessità di preparazione carica di polifosfato
- Nessun tempo di attesa per sostituzione ricarica

CODICE	DESCRIZIONE	PREZZO
16030AA	Ricarica Polifosfati Combi Care 1/2" - 3/4"	48,90 €

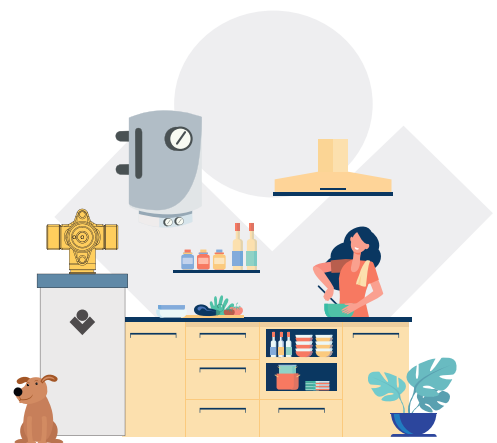

BY-PASS IMMUNO 152 - 153

Rubinetto di intercettazione che permette di effettuare la ricarica dei dosatori senza interrompere il flusso dell'acqua alle utenze.

CODICE	DESCRIZIONE	PREZZO
010013	By-Pass Immuno 152 - 153	22,40 €



CILLIT THERMODOS

Sistema di termocoibentazione per Cillit Immuno 152 - 153 nei casi di installazione su caldaie murali da esterno.

CODICE	DESCRIZIONE	DA ORDINARSI A MULTIPLI DI	PREZZO
012022AA	Thermodos 1/2"	10	72,40 €



ACCESSORI PER POMPE DOSATRICI

Le pompe dosatrici nella configurazione più semplice possono essere gestite in parallelo ad una pompa sommersa o ad una di ricircolo, in modo che la pompa dosatrice si accenda e si spenga in concomitanza con l'accensione o lo spegnimento della pompa a cui è collegata. Quando la portata d'acqua varia, è comunque possibile regolare tramite contatore la frequenza degli impulsi per adeguare il dosaggio in relazione alla portata istantanea, in modo che la concentrazione di prodotto iniettata sia costante.

Le pompe dosatrici Cillit possono essere equipaggiate con una serie di accessori come contatori lancia impulsi, moltiplicatori di impulsi, serbatoi e iniettori di seguito descritti.



	CODICE	DESCRIZIONE	PREZZO
1	010698AA	Moltiplicatore di impulsi Kx2	157,00 €
2	010699AA	Moltiplicatore di impulsi Kx4	390,00 €
3	012484	Iniettore Standard	100,00 €
4	012485	Iniettore OPT 1-10 Pulibile	263,00 €
5	012483	Iniettore Inox per acqua calda	717,00 €
6	010109AA	Set aspirazione taniche	168,00 €
7	012564AA	Kit sonda livello serbatoio 100 litri	42,80 €
8	012558AA	Mensola a muro per pompe dosatrici	86,30 €
9	012571AA	Mensola laterale serbatoio LB Vario 100	34,10 €
	35004AA	Sdoppiatore di segnale BNC	39,70 €
10	36961AA	Staffa inox per dosatrice + viti	40,30 €
11	36962AA	Staffa per dosatrice Smart + viti	30,40 €

CONTATORE LANCIA IMPULSI



Contatore emettitore di impulsi per pompe dosatrici elettroniche con funzionamento ad impulsi, per il dosaggio volumetrico proporzionale dei prodotti in rapporto all'effettivo consumo d'acqua. Contatore del tipo a getto unico, a quadrante asciutto, ad azionamento magnetico protetto da interferenze esterne, totalizzatore ermeticamente sigillato, corpo in ottone rivestito con vernice epossidica, emettitore di impulsi a singolo "reed-switch" per la trasmissione dei dati a distanza o per il comando di dosaggi proporzionalmente alla portata.



CARATTERISTICHE TECNICHE	1		2			
	S 1/2"	S 3/4"	M 1"	M 1 1/4"	M 1 1/2"	M 2"
Codice	16873AA	16874AA	16875AA	16876AA	16877AA	16878AA
Raccordi ingresso / uscita	1/2"	3/4"	1"	1 1/4"	1 1/2"	2"
Getto	Unico		Multiplo			
Portata di avviamento l/h	12	16	8	10	35	40
Portata nominale m ³ /h	2,5	4,0	6,3	10	16	25
Pressione massima di esercizio bar	16					
Frequenza impulsi l/imp	1			10		
Lettura massima quadrante m ³	100.000					
Lettura minima quadrante l	0,05					
Installazione	Orizzontale					
Temperatura acqua min. / max. °C	5 / 30					
Temperatura ambiente min. / max. °C	5 / 40					
Dimensioni (L x H x P) mm	210x100x85	235x110x85	380x120x100	385x120x100	430x145x120	450x145x120
Prezzo	148,00 €	192,00 €	240,00 €	288,00 €	551,00 €	659,00 €

MINI SICURTANK 20 E SICURTANK

Gamiera di contenimento per impedire dispersioni di prodotto chimico in ambiente, realizzato in materiale sintetico resistente alle aggressioni acide e alcaline, predisposto per alloggiare taniche da 20 litri completo di staffa montaggio pompe dosatrici.



CARATTERISTICHE TECNICHE	1	2
	Mini Sicurtank 20	Sicurtank
Codice	16940AB	012504AA
Capacità l	20	200
Basamento per pompa	Previsto	Non previsto
Temperatura max. soluzione contenuta °C	30	
Temperatura ambiente min. / max. °C	5 / 40	
Dimensioni (L x H x P) mm	450x770x530	985x635x630
Prezzo	246,00 €	219,00 €

SERBATOIO CILLIT LB VARIO 100 SERBATOIO CILLIT LB 128 100 LITRI CON KIT SONDA SERBATOIO CILLIT 129 UNI 100 LITRI CON KIT SONDA

Serbatoi da 100 litri per la miscelazione e il contenimento degli additivi chimici e condizionanti, adatto per tutte le pompe dosatrici.

- Corpo serbatoio realizzato in polietilene alimentare a sviluppo verticale completo di coperchio a vite e scarico di fondo
- Predisposizione per alloggiamento mensola laterale (opzionale, solo per LB Vario)
- Indicatore di livello a galleggiante
- Scala graduata esterna
- Alloggiamento per crepine di aspirazione e sonda di minimo livello (opzionale)
- Predisposizione per installazione elettroagitatore
- Vano per etichetta prodotto

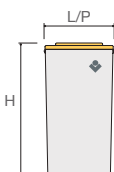
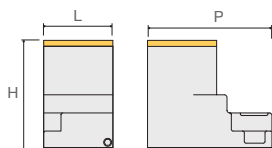
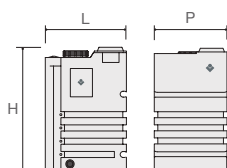

	1	2	3
CARATTERISTICHE TECNICHE	LB Vario 100	LB 128 100 litri con kit sonda	129 Uni 100 litri con kit sonda
Codice	012572AA	012565AC	012566AA
Capacità l	100		
Basamento per pompa	Previsto		Non previsto
Temperatura max. soluzione contenuta °C	30		
Temperatura ambiente min. / max. °C	5 / 40		
Dimensioni (L x H x P) mm	400x750x450	400x620x720	400x630x470
Prezzo	274,00 €	299,00 €	168,00 €



04



04

AQA TOTAL

I sistemi elettrofisici della gamma Cillit AQA Total si basano sul principio IQ, ossia sul mantenimento dell'equilibrio tra anidride carbonica e sali minerali di natura calcarea contenuti nell'acqua. Il loro effetto antincrostante si ottiene tramite impulsi elettrici che variano di intensità in base alla portata e alla composizione chimica dell'acqua: gli impulsi avvengono tramite microprocessore in maniera proporzionale.

Proteggono gli impianti igienico sanitari per la distribuzione di acqua calda e fredda dalle incrostazioni calcaree, anche in caso di acqua molto dura.

Della gamma fa parte Cillit AQA Total, in grado di agire contro le formazioni calcaree nei boiler e nelle tubazioni di distribuzione dell'acqua calda fino ad una durezza di 70°fr e una temperatura di 80°C.

SISTEMI ELETTROFISICI	69
ACCESSORI E RICAMBI	71

Apparecchiature per il trattamento di acque potabili.

Tutti i prodotti sono conformi al DM 25/2012 e al DM 174/04.

L'installazione deve avvenire nel rispetto delle normative vigenti e deve essere effettuata da un installatore qualificato in accordo al DM n. 37/08.

ATTENZIONE: queste apparecchiature necessitano di una regolare manutenzione periodica ai fini di garantire i requisiti di potabilità dell'acqua ed il mantenimento dei miglioramenti come dichiarato dal produttore.

SISTEMI ELETTROFISICI

<i>CODICE</i>	<i>DESCRIZIONE</i>	<i>PAGINA</i>
012107AA	AQA Pioneer con filtro Eurodiago.....	69
012114AA	AQA Pioneer senza filtro.....	69
012115AC	AQA Total 1500.....	70
012116AB	AQA Total 2500.....	70
012119AA	AQA Total 4500.....	70

ACCESSORI E RICAMBI

<i>CODICE</i>	<i>DESCRIZIONE</i>	<i>PAGINA</i>
012108AA	Refil Nanotech.....	71

SCHEMA DI INSTALLAZIONE TIPO

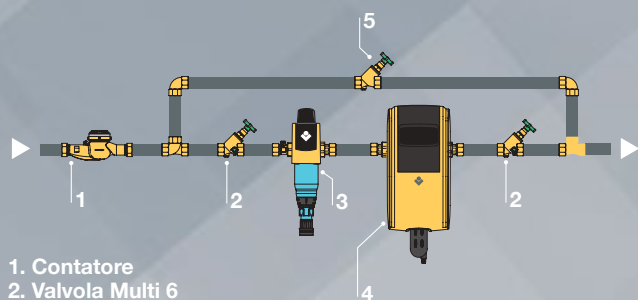

1. Contatore
2. Valvola Multi 6
3. Filtro
4. AQA Pioneer
5. Valvola Multi 6 di By-pass

CILLIT AQA PIONEER

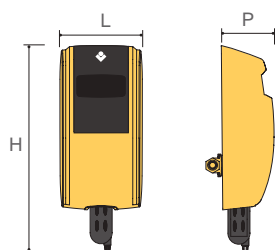

Apparecchio anticalcare di tipo elettrofisico, in grado di mantenere costante l'equilibrio tra l'anidride carbonica ed i sali di calcio disciolti nell'acqua, gestito da microprocessori invertitori della polarità in grado di emettere impulsi polarizzanti in rapporto al volume dell'acqua consumata, esente dal consumo di rigenerante e acque di rigenerazione.

L'apparecchio è disponibile anche in versione completa di filtro Eurodiago 1".

- Trattamento antincrostante variabile in funzione della portata
- Non richiede additivi chimici o sali
- Nessuna rigenerazione
- Nessuno scarico d'acqua
- Consumo elettrico minimo
- Nessuna manutenzione
- Sostituzione cartuccia ogni $110 \pm 10 \text{ m}^3$ o min. una volta all'anno

CARATTERISTICHE TECNICHE	AQA Pioneer con Eurodiago	AQA Pioneer senza Eurodiago
Codice	012107AA	012114AA
Raccordi ingresso / uscita		1"
Portata nominale m^3/h		1,5
Portata breve di punta m^3/h		1,8
Perdita di carico alla portata nominale bar		0,8
Autonomia refill m^3 (*)		110 ± 10
Pressione di esercizio max. bar		16
Durezza max. acqua trattata (**) °fr		40
Collegamento alla rete elettrica V / Hz		230/50
Potenza elettrica allacciata W		5,5
Potenza stand-by / funzionamento W		1,8
Consumo di energia per m^3 d'acqua trattata W/hm^3		18
Temperatura acqua min. / max. °C		5 / 30
Temperatura ambiente min. / max. °C		5 / 40
Temperatura max. acqua trattata (***) °C		80
Dimensioni (L x H x P) mm		300x710x310
Prezzo	1.651,00 €	1.475,00 €

* A seconda della qualità dell'acqua. Il Refil deve comunque essere sostituito max. dopo 12 mesi.

** I rimanenti parametri chimici e microbiologici devono essere all'interno dei limiti del D.L. 31/2001.

*** Con carico termico non superiore a $5 \text{ W}/\text{cm}^2$.

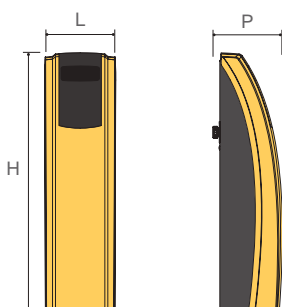
CILLIT AQUA TOTAL

Apparecchiatura anticalcare per il trattamento delle acque potabili ad effetto naturale in grado di mantenere costante l'equilibrio tra CO₂ ed i sali di calcio disciolti nell'acqua, impedendo la formazione di incrostazioni calcaree nei circuiti idraulici di acqua calda e fredda al consumo, senza la necessità di aggiungere all'acqua sali o altri condizionanti chimici. Gestione tramite elettronica a microprocessore con inversione della polarità agli elettrodi, in grado di adeguarsi automaticamente al variare della portata ed alla qualità dell'acqua erogata.

- Effetto antincrostante garantito a tutte le portate
- Adeguamento automatico alla portata istantanea e alla qualità dell'acqua potabile
- Non richiede additivi chimici o sali
- Non richiede rigenerazione
- Non necessita di uno scarico dell'acqua
- Non richiede manutenzione
- Sostituzione Refil ogni 400 m³, pari a 2/3 anni circa, variabili anche in funzione alle caratteristiche chimiche dell'acqua greggia
- Ridottissimo consumo energetico
- Display multicolore retroilluminato, multilingua e con visualizzazione
 - » portata istantanea
 - » ora attuale
 - » volume acqua erogata
 - » indicazione capacità residua Refil
- Test secondo W 512 positivo

	1	2	3
CARATTERISTICHE TECNICHE	1500	2500	4500
Codice	012115AC	012116AB	012119AA
Raccordi ingresso / uscita	1"	1 ¼"	1 ½"
Portata nominale m ³ /h	1,5	2,5	4,5
Perdita di carico alla portata nominale bar	0,8		
Autonomia refil m ³ (*)	380±20 (1x)	780±20 (1x)	780±20 (2x)
Pressione di esercizio max. bar	10		
Durezza max. acqua trattata (**) °fr	72		
Collegamento alla rete elettrica V / Hz	230/50 monofase		
Potenza elettrica allacciata W	60	120	
Potenza stand-by / funzionamento W	8	13	
Consumo di energia per m d'acqua trattata W/hm ³	55		
Temperatura acqua min. / max. °C	5 / 30		
Temperatura ambiente min. / max. °C	5 / 40		
Temperatura max. acqua trattata (***) °C	80		
Dimensioni (L x H x P) mm	320x1100x200	310x1130x280	320x1105x320
Prezzo	4.094,00 €	5.404,00 €	9.133,00 €

* A seconda della qualità dell'acqua e comunque il Refil deve essere sostituito max. dopo 12 mesi.

** I rimanenti parametri chimici e microbiologici dovone essere all'interno dei limiti del D.L. 31/2001.

*** Con carico termico non superiore a 5 W/cm².

REFIL NANOTECH

Cartuccia di ricambio per apparecchi anticalcare AQA Pioneer.



CODICE	DESCRIZIONE	PREZZO
012108AA	Refil Nanotech	86,20 €



L'ACQUA
OTTIMALE PER IL
RISCALDAMENTO
senza additivi!

L'esclusiva tecnologia Cillit forma minuscoli nanocristalli che stabilizzano il calcare nell'acqua, impedendone quindi il deposito.

Le tubazioni non si otturano e i depositi di calcare in bagno o in cucina possono essere rimossi più facilmente.





FILTRI MULTISTRATO

I filtri multistrato sono necessari quando l'acqua presenta sostanze indesiderate come ferro, manganese o nitrati, risulta sgradevole, acida o corrosiva.

Grazie ad un'ampia gamma è possibile scegliere tra filtri chiarificatori, dechloratori, e neutralizzatori.

Filtri dechloratori a carbone attivo automatici	75
Filtri chiarificatori automatici	76
Filtri neutralizzatori automatici	77

Apparecchiature per il trattamento di acque potabili.

Tutti i prodotti sono conformi al DM 25/2012 e al DM 174/04.

L'installazione deve avvenire nel rispetto delle normative vigenti e deve essere effettuata da un installatore qualificato in accordo al DM n. 37/08.

ATTENZIONE: queste apparecchiature necessitano di una regolare manutenzione periodica ai fini di garantire i requisiti di potabilità dell'acqua ed il mantenimento dei miglioramenti come dichiarato dal produttore.

FILTRI DECLORATORI A CARBONE ATTIVO AUTOMATICI

<i>CODICE</i>	<i>DESCRIZIONE</i>	<i>PAGINA</i>
125549233	Filtromat CA 2 A.....	75
125549234	Filtromat CA 3,5 A.....	75

FILTRI CHIARIFICATORI AUTOMATICI

<i>CODICE</i>	<i>DESCRIZIONE</i>	<i>PAGINA</i>
125549231	Filtromat SF 1 A.....	76
125549232	Filtromat SF 2 A.....	76

FILTRI NEUTRALIZZATORI AUTOMATICI

<i>CODICE</i>	<i>DESCRIZIONE</i>	<i>PAGINA</i>
125549235	Filtromat NF 2 A.....	77

FILTRI MULTISTRATO

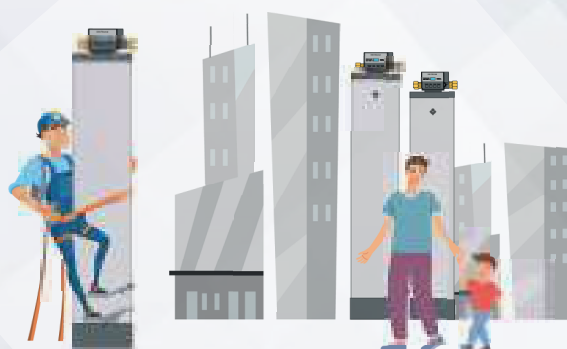

SCHEMA DI INSTALLAZIONE TIPO

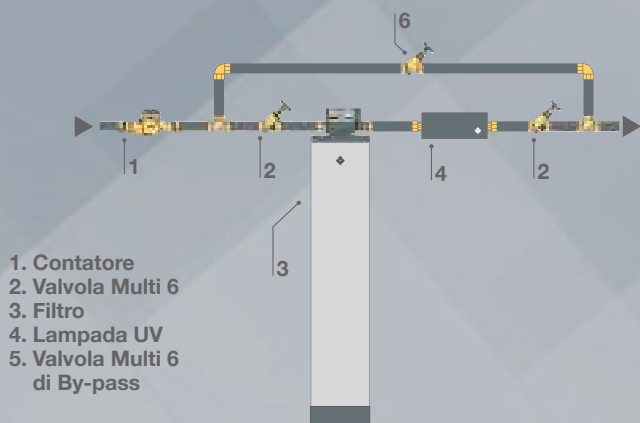

CILLIT FILTROMAT CA

Filtro decloratore automatico gestito da microprocessore con rigenerazione a tempo.

Rimuove dall'acqua cloro, odori, sapori, inquinanti organici (come pesticidi ed erbicidi), nonché una vasta gamma di altri inquinanti presenti nelle acque di pozzo e nelle acque in genere.

- Programma rigenerazione a tempo
- Declorazione delle acque per processi di potabilizzazione
- In particolari condizioni di esercizio eliminazione di pesticidi e inquinanti organici
- Adatto per acque di processo e tecnologiche
- Autonomia memoria circa 20 giorni (in mancanza di corrente)
- Da utilizzare in caso di consumi contenuti e non continuativi (in genere per abitazioni civili)



CARATTERISTICHE TECNICHE	2 A	3,5 A
Codice	125549233	125549234
Raccordi ingresso / uscita	1"	
Portata nominale bar	2,0	3,5
Portata controlavaggio	750	1200
Pressione di esercizio min. / max. bar	2,5 / 6	
Collegamento alla rete elettrica V / Hz	230 / 50 monofase	
Temperatura acqua min. / max. °C	5 / 30	
Temperatura ambiente min. / max. °C	5 / 40	
Dimensioni (Ø x H) mm	ø178x540	ø257x1490
Peso alla spedizione kg	-	-
Prezzo	2.448,00 €	2.910,00 €

In caso di acqua di pozzo è necessario chiedere l'analisi di potabilità.

CILLIT FILTROMAT SF

Filtro chiarificatore automatico gestito da microprocessore con rigenerazione a tempo.

Elimina dall'acqua impurità in sospensione, limo, argilla, sabbia ed altri corpi estranei. Rende l'acqua limpida ed idonea per acque potabili, tecniche e di processo.

I filtri Cillit-Filtromat SF non sono filtri deferrizzatori anche se sono in grado di trattenere trucioli e ossidi di ferro presenti nell'acqua stessa.

ATTENZIONE: nel caso di acque non potabili o comunque non dichiarate tali (pozzi privati, fonti, ecc.) la dichiarazione di potabilità deve essere chiesta all'ufficio locale di igiene sanitaria, poichè solamente tale ente può rilasciarne certificato.

- Letto multistrato
- Programma rigenerazione a tempo
- Chiarificazione delle acque torbide nei processi di potabilizzazione
- Autonomia memoria circa 20 giorni (in mancanza di corrente)
- Flocculanti per chiarificazione non richiesti
- Da utilizzare in caso di consumi contenuti e non continuativi (in genere per abitazioni civili)
- Bombola rivestita internamente con liner in polietilene alimentare

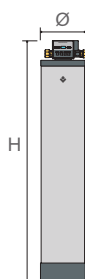

CARATTERISTICHE TECNICHE	1 A	2 A
Codice	125549231	125549232
Raccordi ingresso / uscita	1"	
Portata nominale bar	1	2
Portata controlavaggio	600	1000
Pressione di esercizio min. / max. bar	2,5 / 6	
Collegamento alla rete elettrica V / Hz	230 / 50 monofase	
Temperatura acqua min. / max. °C	5 / 30	
Temperatura ambiente min. / max. °C	5 / 40	
Dimensioni (Ø x H) mm	Ø185x540	Ø265x1490
Peso alla spedizione kg	-	-
Prezzo	1.705,00 €	2.293,00 €

In caso di acqua di pozzo è necessario chiedere l'analisi di potabilità.



CILLIT FILTROMAT NF

Filtro neutralizzatore automatico a letto misto con comando a timer elettronico e lavaggio a tempo per la neutralizzazione e deacidificazione delle acque aggressive con eccesso di CO₂.

Il filtro trattiene anche impurità solide che l'acqua contiene, nonché il ferro ossidato e trascinato.

I filtri neutralizzatori trovano prevalente impiego nelle zone dove l'acqua è molto dolce ed acida come spesso avviene nelle zone granitiche. L'acqua eccessivamente acida è povera di sali minerali, corrode le tubazioni e l'acqua assume un aspetto giallastro.

IMPORTANTE: nel caso di acque corrosive, in genere, l'acqua non contiene ferro proveniente dalle falde, ma il ferro presente è quello che l'acqua aggressiva scioglie dalle tubazioni.

- Programma rigenerazione a tempo
- Deacidificazione e chiarificazione delle acque ad uso potabile, tecnico e di processo
- Frequenza lavaggio programmabile
- Flocculazione non prevista
- Da utilizzare in caso di consumi contenuti e non continuativi

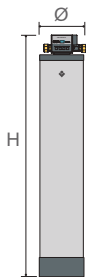

FILTRI MULTISTRATO

CARATTERISTICHE TECNICHE	2 A
Codice	125549235
Raccordi ingresso / uscita	1"
Portata fino a 20 mg/l CO ₂ m ³ /h	2
Portata da 20 a 40 mg/l CO ₂ m ³ /h	1,6
Portata controlavaggio	600
Pressione di esercizio min. / max. bar	2,5 / 6
Collegamento alla rete elettrica V / Hz	230 / 50 monofase
Temperatura acqua min. / max. °C	5 / 30
Temperatura ambiente min. / max. °C	5 / 40
Dimensioni (Ø x H) mm	ø257x1490
Peso alla spedizione kg	-
Prezzo	1.923,00 €

In caso di acqua di pozzo è necessario chiedere l'analisi di potabilità.



06



CIRCUITI TERMICI E SOLARI

Gli impianti di riscaldamento sono particolarmente soggetti alla formazione di fanghi e alghe in circuiti radianti che, anche se presenti in piccole quantità, possono causare danni ai sistemi di termoregolazione, ai circolatori e agli scambiatori dell'impianto termico.

Per eliminarli è necessaria l'installazione a valle della pompa di ricircolo di filtri defangatori e decantatori che consentono il carico ed il reintegro di prodotti protettivi senza portare al blocco della caldaia.

Filtri defangatori a masse filtranti	81
Neutralizzatori di condensa	83
Addolcitori per il reintegro di impianti	84
Gruppi di caricamento	86
Pompe per la disincrostazione	87
Pompe per lavaggio circuiti	88
Accessori e ricambi	89

Apparecchiature per il trattamento di acque potabili.

Tutti i prodotti sono conformi al DM 25/2012 e al DM 174/04.

L'installazione deve avvenire nel rispetto delle normative vigenti e deve essere effettuata da un installatore qualificato in accordo al DM n. 37/08.

ATTENZIONE: queste apparecchiature necessitano di una regolare manutenzione periodica ai fini di garantire i requisiti di potabilità dell'acqua ed il mantenimento dei miglioramenti come dichiarato dal produttore.

FILTRI DEFANGATORI A MASSE FILTRANTI

<i>CODICE</i>	<i>DESCRIZIONE</i>	<i>PAGINA</i>
012280AA	Thermocyclon 5.....	81
012344AB	Thermocyclon 12N.....	81
012336AD	Thermocyclon 25N.....	81
012343AC	Thermocyclon 50N.....	81
012325AA	AQA Therm.....	82
012291AA	SilverMag.....	82
012290AA	AQA Cleaner FDM Mini.....	82
012285AA	AQA Cleaner FDM ¾".....	82

NEUTRALIZZATORI DI CONDENZA

<i>CODICE</i>	<i>DESCRIZIONE</i>	<i>PAGINA</i>
012366AA	KKN Mini.....	83
012369AA	KKN S-N.....	83
012370AA	KKN M-N.....	83
012392AA	KKN Colombo 7-10.....	83
012388AA	KKN Colombo 11-20.....	83
012389AB	KKN Colombo Maxi.....	83

ADDOLCITORI PER IL REINTEGRO DI IMPIANTI

<i>CODICE</i>	<i>DESCRIZIONE</i>	<i>PAGINA</i>
013635AA	Stazione di rigenerazione Multi Soft.....	84
013636AA	Addolcitore portatile BA Soft 60.....	84
012352AA	AQA Therm HES.....	85
012351AA	AQA Therm HFB.....	85
012353AA	Cartuccia HRC-S.....	85
012354AA	Cartuccia HRC-L.....	85

GRUPPI DI CARICAMENTO

<i>CODICE</i>	<i>DESCRIZIONE</i>	<i>PAGINA</i>
010112	Pompa di caricamento HS.....	86
010621AA	Solar Pumpe.....	86

POMPE PER LA DISINCROSTAZIONE

<i>CODICE</i>	<i>DESCRIZIONE</i>	<i>PAGINA</i>
010620	Sek 10 Teapot.....	87
010619	Barracuda Sek 22 P.....	87
010617	Kalkex Mobil A 92.....	87

POMPE PER IL LAVAGGIO CIRCUITI

<i>CODICE</i>	<i>DESCRIZIONE</i>	<i>PAGINA</i>
010627AC	Pompa Solutech.....	88

ACCESSORI E RICAMBI

<i>CODICE</i>	<i>DESCRIZIONE</i>	<i>PAGINA</i>
	Accessori per filtri defangatori a masse filtranti.....	89
012281AA	» Rivestimento Thermocyclon 5M	
012345AA	» Deviatore 12 con magneti	
	Accessori per neutralizzatori di condensa.....	90
012347AA	» Cartuccia neutralizzante KKN-S N	
012348AA	» Cartuccia neutralizzante KKN-M N	
012471AA	» Cartuccia neutralizzante KKN-L N	
012467AB	» Ricarica KK 62 Colombo 7-10/11-20 5 Kg/3 l	
012468AA	» Ricarica KK 62 KKN Maxi 12 Kg/8 lt	
012405AA	» Set di collegamento per KKN-S e KKN-M	
012391AA	» Pompa di travaso KKN Colombo	
012398AA	» Pompa di travaso KKN Maxi	
	Accessori per addolcitori reintegro impianti.....	91
012338AA	» Cartuccia BA Soft S	
012339AA	» Cartuccia BA Soft L	
012337AA	» Testata BA Soft	
012334AB	» Set di collegamento BA Soft 3/8" - F r	
012353AA	» Cartuccia HRC-S	
012354AA	» Cartuccia HRC-L	
	Accessori per pompe lavaggio circuiti.....	91
010626AA	» Passepartout	

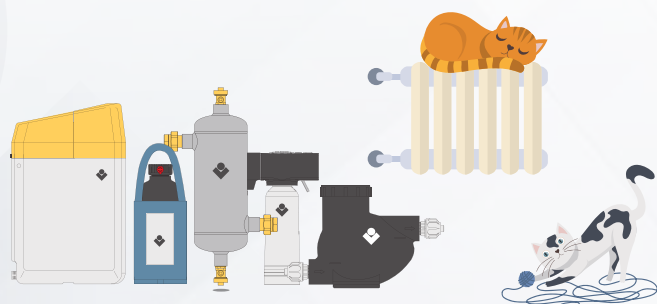
**CIRCUITI TERMICI E SOLARI**

SCHEMA DI INSTALLAZIONE TIPO

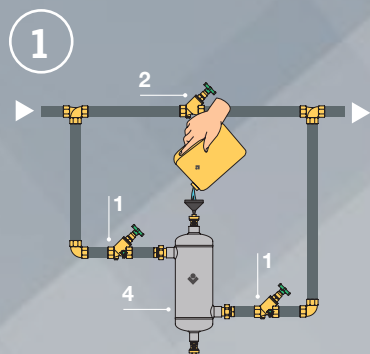

- 1. Valvola di intercettazione
- 2. Valvola Multi 6 di By-pass
- 3. Valvola Multi 6
- 4. Filtro defangatore

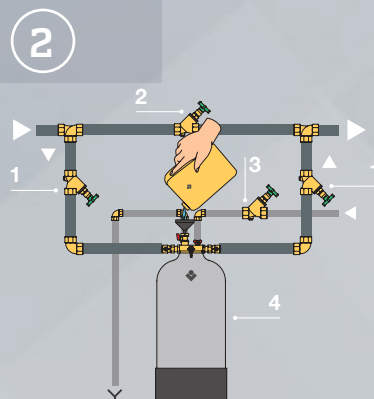

CILLIT THERMOCYCLON

Filtro chiarificatore e defangatore a masse filtranti lavabili manualmente in controcorrente, per rimuovere residui grossolani, particelle in sospensione, fanghi e ossidi magnetici e non magnetici dall'acqua in circolazione negli impianti di riscaldamento ad acqua calda, nonché per consentire l'aggiunta ed il rabbocco dei condizionanti protettivi, antincrostanti ed antigelo prescritti dal DMISE 26/06/2015 e dalla UNI CTI 8065:2019.

- Corpo protetto dalle corrosioni e resistente alla pressione ed alla temperatura operativa degli impianti di riscaldamento
- Masse filtranti in graniglia di quarzo ad elevata purezza e granulometria selezionata per la rimozione di ossidi magnetici e non magnetici, fanghi e particelle in sospensione
- Lavaggio manuale in controcorrente utilizzando acqua di rete
- Rubinetti con tappi di sicurezza per l'effettuazione del lavaggio manuale delle masse filtranti, reintegro dei prodotti condizionanti e svuotamento del filtro
- Semplice caricamento e rapida circolazione dei prodotti condizionanti nell'impianto grazie all'ampio volume
- Raccordi ingresso / uscita per una semplice e sicura installazione

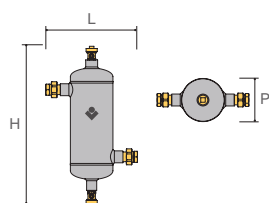

CARATTERISTICHE TECNICHE	1	2	3	4
Codice	012280AA	012344AB	012336AD	012343AC
Raccordi ingresso / uscita	3/4"	1/2"		3/4"
Rubinetto carico prodotti	3/4"	-	-	-
Rubinetto lavaggio scarico	1/2"	-	-	-
Numero di appartamento max.	5	5 / 12	13 / 25	26 / 50
Portata nominale m ³ / h	0,2	0,35	0,5	1
Perdita di carico alla portata nominale bar	0,04	-	-	-
Portata di controlavaggio ca. m ³ /h	2,5	1	1,5	3
Pressione esercizio max. bar	10	5		
Pressione acqua di controlavaggio min. bar	1	2		
Temperatura acqua min. / max. °C	5 / 80			
Temperatura ambiente min. / max. °C	5 / 40			
Dimensioni (L x H x P) mm	250x435x115	ø215x465	ø275x610	ø360x1100
Prezzo	257,00 €	530,00 €	680,00 €	1.126,00 €

CILLIT AQA THERM

Filtro defangatore, chiarificatore delle acque in circolazione negli impianti di riscaldamento ad acqua calda.

- Sistema di disaerazione automatica costante
- Potente magnete per trattenere corpi estranei di natura ferrosa
- Camera laterale per immissione prodotti condizionanti
- Rubinetto spurgo impurità e corpi estranei filtrati e precipitati
- Gruppo di collegamento ruotabile di 360°
- Completo di codoli e bocchettoni

CARATTERISTICHE TECNICHE	AQA Therm
Codice	012325AA
Raccordi ingresso / uscita	DN 25
Pressione nominale bar	10
Pressione esercizio max. bar	10
Portata nominale m ³ /h	3,6
Pressione alla portata nominale bar	0,2
Temperatura acqua min. / max. °C	5 / 90
Temperatura ambiente min. / max. °C	5 / 40
Dimensioni (L x H x P) mm	181x333x157
Prezzo	374,00 €

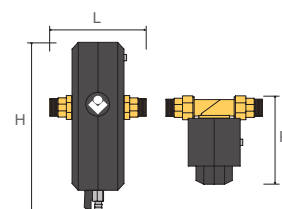

CILLIT SILVERMAG E AQA CLEANER FDM

Filtro defangatore magnetico per rimuovere residui grossolani, scaglie di calcare e ossidi magnetici dall'acqua in circolazione negli impianti di riscaldamento ad acqua calda.

Particolarmente adatto per l'impiego in impianti di riscaldamento al servizio di utenze monofamiliari.

- Elemento filtrante in rete di acciaio inox ad ampia superficie e doppio grado di filtrazione
- Magnete per il trattenimento degli ossidi ferrosi di origine magnetica presenti nel circuito
- Pulizia del filtro mediante lavaggio in flusso senza necessità di smontaggio, con contemporanea estrazione del magnete per consentire di rimuovere efficacemente tutti i sedimenti attraverso lo scarico
- Corpo interamente in ottone nichelato nella versione SilverMag, in ottone nella versione AQA Cleaner FDM ¾" ed in tecnopolimero ad alta resistenza nella versione FDM Mini
- Dimensioni compatte e montaggio agevole sotto caldaia
- Valvola di intercettazione manuale in ingresso compresa nella fornitura
- Minima perdita di carico



CARATTERISTICHE TECNICHE	1 SilverMag	2 Mini	3 ¾"
Codice	012291AA	012290AA	012285AA
Raccordi ingresso / uscita	¾"		
Raccordo in/out valvola intercettazione	¾"		
Numero di appartamenti max.	1		
Portata di esercizio max. m ³ /h	1,3	1,3	2,8
Perdita di carico alla portata max. bar	0,2		
Pressione di esercizio max. bar	10		25
Grado di filtrazione µm	800	300 / 800	100
Temperatura acqua min. / max. °C	5 / 80		
Temperatura ambiente min. / max. °C	5 / 40		
Dimensioni (L x H x P) mm	130x185x68	105x200x70	73x200x58
Prezzo	73,80 €	67,40 €	132,00 €

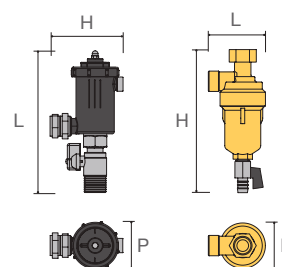



CILLIT KKN

Filtri per la neutralizzazione di acque acide provenienti da generatori di calore a gas (caldaie a condensazione). La particolare purezza del materiale neutralizzante consente di mantenere in uscita al filtro un valore di pH costantemente all'interno dei limiti di legge, anche a seguito di prolungati ristagni (es. weekend).

- Corretta neutralizzazione anche dopo prolungate permanenze dell'acqua all'interno del filtro
- Semplice sostituzione della cartuccia contenente il granulato neutralizzante / aggiunta del prodotto
- Ridotta perdita di carico
- Materiale neutralizzante ad elevata purezza e a granulometria selezionata
- Conforme alle norme UNI 11071:2003 e UNI 11528:2014

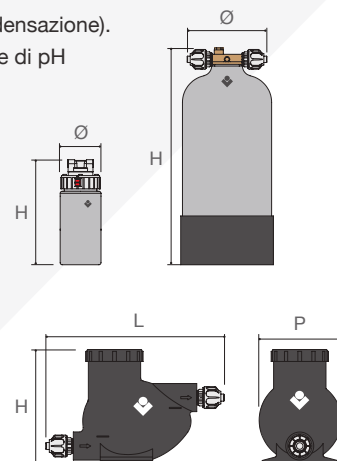

	1	2	3	4	5	6
CARATTERISTICHE TECNICHE	Mini	S N	M N	Colombo 7-10	Colombo 11-20	Maxi
Codice	012366AA	012369AA	012370AA	012392AA	012388AA	012389AB
Portata acqua di condensa max. l/h	5	15	30	25	56	250
Potenzialità caldaia in kW	Fino a 35	Fino a 116	Fino a 200		Fino a 350	Fino a 1510
Numero di appartamenti max.	1	6	10		20	75
Tipologia di ricarica	Filtro usa e getta			5 kg		12 kg
Temperatura acqua di condensa max.	Rispondente alle temperature massime delle acque di condensa					
Temperatura ambiente min. / max. °C	5 / 40					
Dimensioni (L x H x P) mm	ø59x410	ø100x260	ø100x430	280x200x140	480x225x280	ø275x650
Prezzo	56,60 €	161,00 €	181,00 €	112,00 €	175,00 €	613,00 €



CILLIT MULTI SOFT E BA SOFT 60

Sistema per il caricamento degli impianti di riscaldamento con acqua addolcita costituita da un addolcitore portatile Cillit BA Soft 60 e da una stazione di rigenerazione fissa Cillit Multi Soft.

Cillit Multi Soft permette di rigenerare automaticamente uno o più addolcitori portatili Cillit BA Soft 60.

- Serbatoio salamoia, piastra e valvola salamoia inclusi
- Sistema automatico di rigenerazione
- Elettronica di gestione a microprocessore

Cillit BA Soft 60 è un addolcitore portatile rigenerabile per caricare e reintegrare con acqua addolcita impianti di riscaldamento ad acqua calda.

- Completo di contatore con quadrante a lettura numerica
- Valvola prelievo campione, valvola di intercettazione
- Tubazioni di collegamento all'impianto di riscaldamento e alla stazione di rigenerazione Cillit Multi Soft
- Sacca con maniglie per il trasporto e borsa porta accessori



	1	2
CARATTERISTICHE TECNICHE	Multi Soft	BA Soft 60
Codice	013635AA	013636AA
Raccordi ingresso / uscita		3/4"
Portata max. acqua addolcita m ³ /h	-	1
Capacità ciclica °f x m ³ (a 30°f)		60
Volume resine lt		10
Riserva sale Kg	80	-
Consumo sale per rigenerazione max. Kg	2	-
Collegamento alla rete elettrica V / Hz	230 / 50 monofase	-
Pressione min. / max. acqua addolcita bar		2,5 / 6
Temperatura acqua min. / max. °C		5 / 30
Temperatura ambiente min. / max. °C		5 / 40
Dimensioni (L x H x P) mm	320x830x520	350x550x230
Prezzo	1.269,00 €	743,00 €

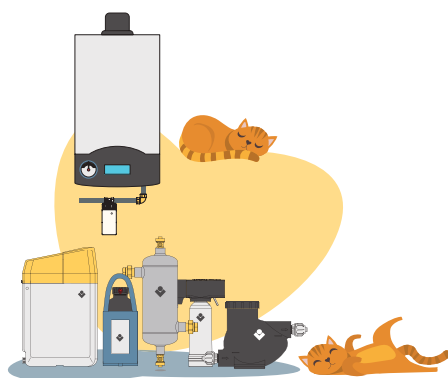
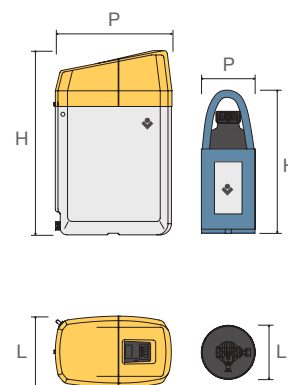

CILLIT AQA THERM HES E HFB

AQA Therm HES è una stazione di riempimento e reintegro per impianti di riscaldamento ad acqua calda. E' completa di contatore con display elettronico, attacco rapido per collegamento cartuccia di addolcimento (Cillit AQA Therm HCR), valvola di intercettazione a sfera e rubinetto di spurgo/prelievo campioni in uscita.

- Contatore elettronico completo di display digitale con indicazione volumi acqua lavaggio, riempimento e reintegro impianto
- Impostazione durezza acqua di alimento
- Impostazione modello di cartuccia utilizzato
- Segnale preallarme (luminoso) e allarme (luminoso e acustico) per sostituzione cartuccia esaurita
- Staffa per montaggio a parete inclusa
- Rivestimento termoisolante rimovibile incluso

AQA Therm HFB è il compagno perfetto di AQA Therm HES: è un disconnettore con riduttore di pressione per il riempimento e il reintegro impianti di riscaldamento ad acqua calda. E' completo di valvole di intercettazione ingresso e uscita, disconnettore con filtro da 25 µm incorporato e raccordo di scarico, riduttore di pressione con manometro, rivestimento termoisolante.

- Impiegato per collegare in sicurezza il circuito di riscaldamento alla linea dell'acqua potabile
- Evita il riflusso di acqua inquinata dall'impianto di riscaldamento
- Stabilizza la pressione permettendo l'effettuazione del riempimento e del reintegro in ogni momento
- E' conforme alla norma UNI EN 1717

Completano il prodotto le cartucce monouso per l'addolcimento dell'acqua di riempimento e di reintegro negli impianti di riscaldamento ad acqua calda AQA Therm HRC-S e HRC-L.

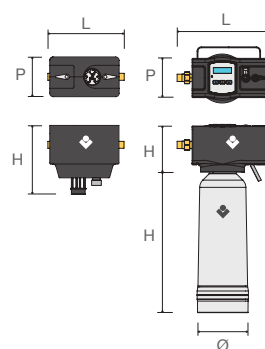

CARATTERISTICHE TECNICHE	1 HFB	2 HES	3 HRC-S	HRC-L
Codice	012351AA	012352AA	012353AA	012354AA
Raccordi ingresso	½" (¾" senza codoli)			
Raccordi uscita	½" / ¾"	¾"	-	-
Raccordo di scarico	40 mm	-	-	-
Valore di Kvs m³/h	0,45	0,75	-	-
Alimentazione	-	2 batterie 1,5V tipo AA	-	-
Portata max. l/h	-	-	180	300
Autonomia ca. l x °f	-	-	5000	25000
Pressione di esercizio min. / max. bar	-	1 / 4		
Pressione in ingresso max. bar	10	-	-	-
Pressione in uscita max. bar	1,5 / 4	-	-	-
Temperatura acqua min. / max. °C	5 / 30			
Temperatura ambiente min. / max. °C	5 / 40			
Dimensioni (L x H x P) mm	220x200x114	280x150x114	ø87,5x316	ø146,5x458
Prezzo	388,00 €	203,00 €	72,60 €	148,00 €

POMPA DI CARICAMENTO HS

Pompa manuale di caricamento HS per aggiungere all'acqua in circolazione nei circuiti chiusi di riscaldamento ad acqua calda e raffreddamento e di medie dimensioni i prodotti condizionanti, risananti ed antigelo come previsto dalla Legge n. 10/91, dal D.M. 37/08 e dalla Norma UNI-CTI 8065:2019.

CARATTERISTICHE TECNICHE	Pompa di caricamento HS
Codice	010112
Temperatura acqua min. / max. °C	5 / 30
Temperatura ambiente min. / max. °C	5 / 40
Prezzo	720,00 €



CILLIT SOLAR PUMPE

Pompa appositamente progettata per il lavaggio, la rimozione di morchie, il caricamento ed il reintegro di impianti solari, munita di pompa ad elevate prestazioni, sistema di by-pass con manometro per variare i volumi e le pressioni di caricamento.

Sistema carrellato completo di tubazioni di collegamento all'impianto con valvola di sfianto nonché filtro di sicurezza con elemento filtrante ad elevata superficie.

CARATTERISTICHE TECNICHE	Solar Pumpe
Codice	010621AA
Raccordi tubi mandata / ritorno	¾" F
Lunghezza tubi mandata / ritorno m	2
Portata max. l/h	2400
Prevalenza min. / max. bar	1,5 / 5
Capacità serbatoio l ca.	40
Collegamento alla rete elettrica V / Hz	230 / 50 monofase
Assorbimento kW	0,5
Cartuccia filtro µm	90
Temperatura acqua min. / max. °C	5 / 60
Temperatura ambiente min. / max. °C	5 / 40
Dimensioni (L x H x P) mm	900x520x310
Prezzo	1.958,00 €

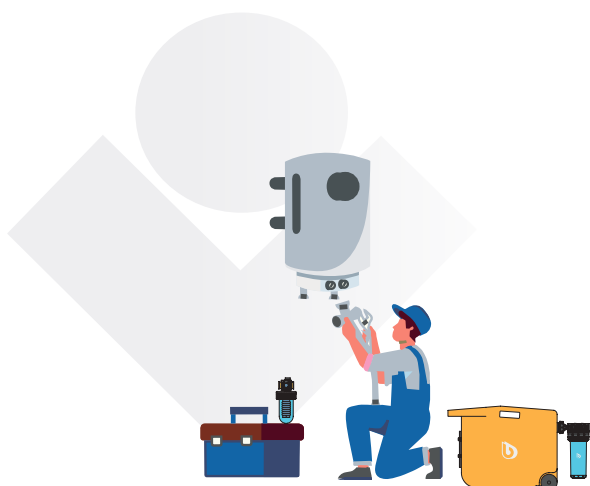
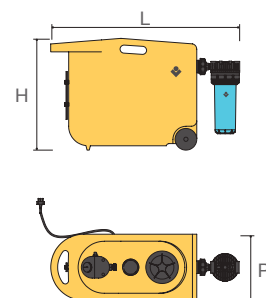

POMPE CILLIT PER LA DISINCROSTAZIONE

Pompe per la disincrostazione acida rapida di serpentini, boiler e caldaie murali, realizzata in monoblocco.

Le pompe dispongono di invertitore di flusso incorporato e sono complete di serbatoio.

La loro speciale pompa antiacido resiste anche in caso di funzionamento a secco.

- Pompa monoblocco resistente agli acidi
- Girante ed alberino di trasmissione esenti da alloggiamenti di scorrimento
- Alta resistenza all'usura meccanica
- Alta resistenza all'usura termica
- Invertitore di flusso incorporato
- Tubazioni flessibili di collegamento mandata e ritorno comprese
- Raccordi di riduzione da ¼" a ½" compresi
- Interruttore incorporato

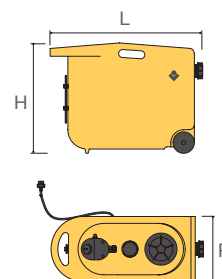
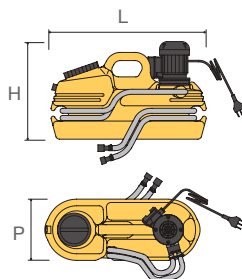
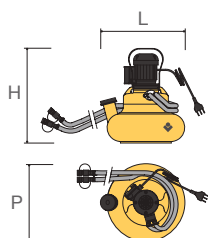

	1	2	3
CARATTERISTICHE TECNICHE	SEK 10 TEAPOT	BARRACUDA SEK 22 P	KALKEX MOBIL A 92
Codice	010620	010619	010617
Raccordi di collegamento	½" F / 2 nipples ½" - ¾"		½" F / 2 nipples ½" - ¾"
Portata max. l/h	850		2100
Prevalenza max. m.c.a.	4,5		15
Capacità serbatoio l	10	20	40
Riempimento max. acqua l	7	13	25
Collegamento alla rete elettrica V / Hz	230 / 50 monofase		
Assorbimento W	0,12		0,4
Giri / minuto	2800		
Temperatura ambiente min. / max. °C	5 / 40		
Dimensioni (L x H x P) mm	ø370x425	610x385x240	710x515x305
Prezzo	657,00 €	892,00 €	3.759,00 €

CILLIT SOLUTECH

Gruppo pompa per il lavaggio di impianti di riscaldamento prima della messa in esercizio nonché per il risanamento e il successivo caricamento di impianti di riscaldamento tradizionali in alta temperatura e a pannelli radianti a bassa temperatura.

- Pompa di circolazione a immersione di elevate prestazioni
- Robusto gruppo idraulico completo di valvole in ottone
- Invertitore di flusso mandata / ritorno per una migliore efficacia su circuiti compromessi o con scarsa circolazione
- Valvola di commutazione ricircolo / scarico
- Sistema monoblocco carrellato completo di serbatoio con tappo superiore, ruote ed indicatore di livello
- Compreso nella fornitura un set tubazioni, raccorderia per collegamento all'impianto in sostituzione al circolatore e kit per immissione aria compressa

Grazie a Cillit Solutech è possibile effettuare in modo semplice, rapido ed efficace:

- » Lavaggio degli impianti di riscaldamento, sia tradizionali sia a bassa temperatura al termine dell'installazione, unitamente al prodotto Cillit HS Cleaner SG
- » Risanamento di impianti di riscaldamento tradizionali unitamente al prodotto Cillit HS 23 RS Plus
- » Riempimento di impianti di riscaldamento tradizionali ed aggiunta dei condizionanti Cillit HS Combi, Cillit HS 180 e Cillit CC 45+
- » Risanamento di impianti di riscaldamento a pavimento in combinazione con il prodotto Cillit HS Thermocleaner 40
- » Riempimento di impianti di riscaldamento a pannelli radianti ed aggiunta del condizionante Cillit HS 030



CARATTERISTICHE TECNICHE	Solutech
Codice	010627AC
Portata l/h con 8,2 m.c.a	4000
Portata l/h con 15 m.c.a	1000
Capacità serbatoio l	22
Collegamento alla rete elettrica V / Hz	230 / 50
Temperatura acqua min. / max. °C	5 / 90
Temperatura ambiente min. / max. °C	5 / 40
Dimensioni (L x H x P) mm	500x950x450
Prezzo	2.498,00 €



RIVESTIMENTO PER CILLIT THERMOCYCLON 5

Termorivestimento rimovibile in PE sagomato per filtro Thermocyclon 5.

CARATTERISTICHE TECNICHE	Rivestimento
Codice	012281AA
Dimensioni (L x H x P) mm	170x350x150
Prezzo	37,90 €



DEVIATORE 12 CON MAGNETE

Raccordo di collegamento brevettato per modelli Thermocyclon 12 che consente, mediante un diaframma, di deviare efficacemente parte dell'acqua verso il filtro CB Thermocyclon permettendone la filtrazione.

E' completo di magnete estraibile e pulibile, inserito a valle del diaframma, per il trattenimento delle particelle di natura ferrosa che non vengono deviate verso il CB Thermocyclon.

- Realizzato in ottone con raccordi filettati e tappo per l'estrazione del magnete

CARATTERISTICHE TECNICHE	Deviatore 12
Codice	012345AA
Raccordi ingresso / uscita	1 1/4"
Raccordi ingresso / uscita al Thermocyclon	1/2"
Portata di esercizio max. m ³ /h	9
Perdita di pressione alla portata min./max. a 5 m ³ /h bar	0,15
Perdita di pressione alla portata min./max. a 9 m ³ /h bar	0,45
Prezzo	140,00 €



**Prodotti Cillit
per la cura
della tua casa**

CARTUCCE E RICARICHE NEUTRALIZZANTI KKN

Cartucce e ricariche di neutralizzante contenente materiale ad elevata purezza e a granulometria selezionata per la neutralizzazione di acque contenenti anidride carbonica libera aggressiva o acque acide provenienti da caldaie a condensazione.



CARATTERISTICHE TECNICHE	S N	M N	L	KK 62 5KG	KK 62 12KG
Codice	012347AA	012348AA	012471AA	012467AB	012468AA
Tipologia di ricarica	Filtro usa e getta			Ricarica 5kg	Ricarica 12kg
Temperatura acqua di condensa max. °C	Rispondente alle temperature massime delle acque di condensa				
Temperatura ambiente min. / max. °C	5 / 40				
Prezzo	87,20 €	107,00 €	123,00 €	30,40 €	79,50 €

SET DI COLLEGAMENTO PER KKN-S E KKN-M

CODICE	DESCRIZIONE	PREZZO
012405AA	Set di collegamento per KKN-S e KKN-M	17,80 €

POMPE DI TRAVASO

Pompe centrifuga con serbatoio, progettate per raccogliere e rilanciare l'acqua di condensa da caldaie a condensazione, impianti di refrigerazione e impianti di climatizzazione.

Le pompe sono in grado di attivarsi automaticamente ogni qualvolta il galleggiante sale al crescere del livello dell'acqua nel serbatoio.

Sono dotate di due interruttori attivati da un sistema a galleggiante.

Un interruttore ha la funzione di azionare la pompa, l'altro viene utilizzato come interruttore di sicurezza di alto livello.

- Protezione d'arresto per surriscaldamento con relè termico autoresettable
- Valvola di non-ritorno di serie
- Cavo di alimentazione e cavo allarme in dotazione (lunghezza 2 m)
- Telaio con placca posteriore pre-forata per il montaggio a parete
- Doppio foro d'ingresso per convogliare più unità (25 mm)
- Coperchio trasparente per ispezione rapida
- Realizzate in plastica autoestinguente



CARATTERISTICHE TECNICHE	1	2
	KKN Colombo	KKN maxi
Codice	012391AA	012398AA
Portata max. l/h	288	900
Prevalenza max. m	4,6	6
Capacità l	2	4
Collegamento alla rete elettrica V / Hz	230 / 50	
Prezzo	240,00 €	565,00 €

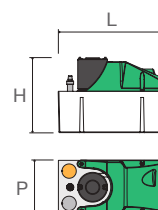

CARTUCCE BA SOFT

Cartucce a resine e testata per caricare e reintegrare con acqua addolcita impianti di riscaldamento ad acqua calda.

	CODICE	DESCRIZIONE	PREZZO
1	012338AA	Cartuccia BA Soft S	126,00 €
2	012339AA	Cartuccia BA Soft L	273,00 €
3	012337AA	Testata BA Soft	65,00 €
	012334AB	Set di collegamento BA Soft 3/8" - F - 8 rapido	13,20 €



CARTUCCE HRC

Cartucce monuso per l'addolcimento dell'acqua di riempimento e di reintegro negli impianti di riscaldamento ad acqua calda. Impiegate con la stazione di riempimento e reintegro Cillit AQA Therm HES.

	CODICE	DESCRIZIONE	PREZZO
1	012353AA	Cartuccia HRC-S	72,60 €
2	012354AA	Cartuccia HRC-L	148,00 €



PASSEPARTOUT

Adattatore universale per collegare direttamente la pompa di lavaggio CB Solutech in corrispondenza della sede del corpo motore del circolatore. Realizzato in polipropilene, raccordi in ottone con ghiera e portagomma.

	CODICE	DESCRIZIONE	PREZZO
	010626AA	Passerpartout	161,00 €



D 7





PRODOTTI CHIMICI LINEA HS

La norma UNI CTI 8065 e il DMiSE 26/06/2015 prescrivono di proteggere sempre gli impianti di riscaldamento, sia di tipo tradizionale che a bassa temperatura, mediante l'aggiunta di prodotti condizionanti ad azione protettiva.

Tutti gli impianti di riscaldamento infatti, se non adeguatamente protetti, sono soggetti a gelo, formazione di incrostazioni calcaree e corrosioni.

Nel caso di impianti a pannelli radianti la mancata protezione può causare la formazione di alghe ed ammassi biologici, in grado di ostruire tubazioni e collettori, impedendo la corretta circolazione dell'acqua e un omogeneo riscaldamento dei locali.

Incrostazioni, corrosioni e formazioni biologiche riducono l'efficienza dell'impianto di riscaldamento, aumentandone i consumi e il numero di manutenzioni.

I prodotti Cillit della Linea HS sono multifunzione e concentrati: richiedono pertanto bassi dosaggi.

Circuiti di riscaldamento e solare termico	95
Circuiti di raffreddamento e deumidificazione	100
Prodotti condizionanti per caldaie a vapore.....	102
Disincrostazione	103
Igienizzazione	105

Apparecchiature per il trattamento di acque potabili.

Tutti i prodotti sono conformi al DM 25/2012 e al DM 174/04.

L'installazione deve avvenire nel rispetto delle normative vigenti e deve essere effettuata da un installatore qualificato in accordo al DM n. 37/08.

ATTENZIONE: queste apparecchiature necessitano di una regolare manutenzione periodica ai fini di garantire i requisiti di potabilità dell'acqua ed il mantenimento dei miglioramenti come dichiarato dal produttore.

CIRCUITI DI RISCALDAMENTO E SOLARE TERMICO

<i>CODICE</i>	<i>DESCRIZIONE</i>	<i>PAGINA</i>
010135AB	HS Combi 1 Kg.....	95
010136AB	HS Combi 5 Kg.....	95
010137AB	HS Combi 20 Kg.....	95
010128AA	HS Multi BT 0,5 Kg.....	95
010129AA	HS Multi BT 1 Kg.....	95
010130AA	HS Multi BT 5 Kg.....	95
010131AA	HS Multi BT 20 Kg.....	95
012304AA	HS 180 0,5 Kg.....	96
012300	HS 180 1 Kg.....	96
012303AA	HS 180 5 Kg.....	96
012301	HS 180 10 Kg.....	96
012302	HS 180 20 Kg.....	96
012364AB	CC 45+ 20 Kg.....	96
010145AC	HS 23 RS Plus 1 Kg.....	97
010144AC	HS 23 RS Plus 5 Kg.....	97
010146AC	HS 23 RS Plus 20 Kg.....	97
010156AB	HS Thermocleaner 40 1 Kg.....	97
010157AB	HS Thermocleaner 40 5 Kg.....	97
010148AA	HS Cleaner SG 0,5 Kg.....	98
010149AA	HS Cleaner SG 1 Kg.....	98
010150AA	HS Cleaner SG 5 Kg.....	98
010151AA	HS Cleaner SG 20 Kg.....	98
010164AA	Sigillante TB 0,5 l.....	98
012410AB	HS Super Helios 300 10 Kg.....	99
012411AB	HS Super Helios 300 20 Kg.....	99
012415AA	Scioglimorchie SM-N 10 Kg.....	99
012413AB	Scioglimorchie SM-N 20 Kg.....	99
010160AB	KK Cleaner 1 Kg.....	99

CIRCUITI DI RAFFREDDAMENTO E DEUMIDIFICAZIONE

<i>CODICE</i>	<i>DESCRIZIONE</i>	<i>PAGINA</i>
012463AA	CS 1006 25 Kg.....	100
012401AA	CS 1090D 25 Kg.....	100
010547AA	BC 3001 20 Kg.....	100
010543AA	BC 3017 20 Kg.....	101

PRODOTTI CONDIZIONANTI PER CALDAIE A VAPORE

<i>CODICE</i>	<i>DESCRIZIONE</i>	<i>PAGINA</i>
012371AA	SH 1002D 25 Kg.....	102
012395AA	SH 1009 25 Kg.....	102
012402AA	SH 1010 25 kg.....	102

DISINCROSTAZIONE

<i>CODICE</i>	<i>DESCRIZIONE</i>	<i>PAGINA</i>
010637AA	CP 5007 1 Kg.....	103
010631AA	CP 5007 20 Kg.....	103
010634AA	CP 5006 25 Kg (in polvere).....	104
010635AA	CP 5006D 20 Kg (in soluzione).....	104
010608AA	SH 2020 20 kg.....	104
010609AA	CP 6001 20 kg.....	104

IGIENIZZAZIONE

<i>CODICE</i>	<i>DESCRIZIONE</i>	<i>PAGINA</i>
010561AA	Biosil 6000 Ag 5 kg.....	105
010560AA	Biosil 6000 Ag 20 Kg.....	105
010563AA	Sanosil S003 1 kg.....	106
010562AA	Sanosil S010 1 kg.....	106
010565AA	Sanosil S010 20 kg.....	106
16540AA	B.Stand S.....	107
16541AA	B.Stand M.....	107
16542AA	B.Stand L.....	107
16543AA	B.Stand XL.....	107
16544AA	B.Stand XXL.....	107

**PRODOTTI
CHIMICI
LINEA HS**

CILLIT HS COMBI

Composizione bilanciata di inibitori di corrosione e agenti antincrostanti avente anche graduale effetto risanante in grado di proteggere dalle incrostazioni calcaree e dalle corrosioni circuiti chiusi di riscaldamento ad acqua calda, circuiti chiusi di raffreddamento con acqua in riciclo (sigillati e non sigillati) anche in presenza di alluminio, leghe leggere, ottone nonché tubazioni e componenti sintetici normati.

- Azione anticorrosiva
- Azione antincrostante
- Azione risanante nel caso di circuiti che iniziano ad essere soggetti all'aggressione delle corrosioni e alla formazione di incrostazioni calcaree
- Protezione dalle corrosioni anche in presenza di alluminio, leghe leggere, ottone nonché tubazioni e componenti sintetici normati
- Azione protettiva a lunga durata
- Mediamente due controlli all'anno
- Annualmente rabbocchi minimi
- Dosaggio: 1 kg ogni 200 litri di contenuto d'acqua dell'impianto



CODICE	DESCRIZIONE	CONFEZIONE KG	DA ORDINARSI A MULTIPLI DI	PREZZO
010135AB	Cillit HS Combi	1	6	36,00 €
010136AB	Cillit HS Combi	5	-	139,00 €
010137AB	Cillit HS Combi	20	-	493,00 €

CILLIT HS MULTI BT

Composizione bilanciata di inibitori di corrosione, agenti antincrostanti e agenti che inibiscono lo sviluppo biologico in grado di proteggere dalle corrosioni, incrostazioni calcaree e dallo sviluppi biologici circuiti chiusi di riscaldamento ad acqua calda, circuiti chiusi di raffreddamento con acqua in riciclo (sigillati e non sigillati) anche in presenza di alluminio, leghe leggere, ottone nonché tubazioni e componenti sintetici normati.

- Azione anticorrosiva
- Azione antincrostante
- Protezione da formazioni biologiche
- Protezione dalle corrosioni anche in presenza di alluminio, leghe leggere, ottone nonché tubazioni e componenti sintetici normati
- Azione protettiva a lunga durata
- Mediamente due controlli all'anno
- Annualmente rabbocchi minimi
- Prodotto conforme al Regolamento n. 1907/2006 (REACH) e al Regolamento n. 1272/2008 (CLP).



CODICE	DESCRIZIONE	CONFEZIONE KG	DA ORDINARSI A MULTIPLI DI	PREZZO
010128AA	Cillit HS Multi BT	0,5	6	19,50 €
010129AA	Cillit HS Multi BT	1	6	28,00 €
010130AA	Cillit HS Multi BT	5	-	70,00 €
010131AA	Cillit HS Multi BT	20	-	220,00 €

CILLIT HS 180

Composizione bilanciata di inibitori di corrosione e di agenti antincrostanti, nonché risananti per proteggere dalle incrostazioni calcaree e dalle corrosioni i circuiti ad acqua surriscaldata fino a una temperatura di 180 °C, circuiti di riscaldamento ad acqua calda e circuiti di raffreddamento con acqua in riciclo (sigillati e non sigillati) realizzati interamente in acciaio e componenti sintetici normati. La presenza di componenti in alluminio e leghe leggere non è prevista.

- Adatto per circuiti ad acqua surriscaldata fino a 180 °C
- Adatto per impianti di riscaldamento ad acqua calda
- Azione anticorrosiva
- Azione antincrostante
- Azione risanante
- Azione protettiva prolungata
- Controlli, secondo costruttore e norme, con apposito corredo
- Non adatto in caso di impianti aventi componenti in alluminio e leghe leggere
- Dosaggio: 1 kg ogni 200 litri di contenuto d'acqua dell'impianto



CODICE	DESCRIZIONE	CONFEZIONE KG	DA ORDINARSI A MULTIPLI DI	PREZZO
012304AA	Cillit HS 180	0,5	6	17,60 €
012300	Cillit HS 180	1	6	40,70 €
012303AA	Cillit HS 180	5	-	179,00 €
012301	Cillit HS 180	10	-	294,00 €
012302	Cillit HS 180	20	-	673,00 €

CILLIT CC 45+

Antigelo di nuova generazione ad azione multipla: protezione dal gelo, dalle corrosioni, dalle incrostazioni e dalle ricrescite batteriche, per impianti di riscaldamento ad acqua calda sigillati (non in contatto con l'aria), circuiti di raffreddamento e ad acqua refrigerata sigillati, e impianti geotermici.

- Prodotto concentrato da diluire in funzione della temperatura minima di protezione
- Contrasta efficacemente la ricrescita batterica e le corrosioni microbiologiche
- Inibitori in grado di tamponare l'aggressività del glicole e proteggere i metalli inibendo, a largo effetto, l'acidificazione del glicole
- Impiegabile anche in presenza di alluminio, leghe leggere, ottone nonché tubazioni e componenti sintetici normati
- Prodotto classificato come non pericoloso
- Facilmente analizzabile
- Dosaggio: min. 20%, protezione fino a -41 °C*
- Prodotto conforme ai requisiti dell'Art. 95 del Regolamento Biocidi n. 528/2012



CODICE	DESCRIZIONE	CONFEZIONE KG	PREZZO
012364AB	Cillit CC 45+	20	358,00 €

* Per temperature inferiori vedere tabelle di dosaggio nelle istruzioni tecniche.



CILLIT HS 23 RS PLUS

Prodotto risanante ad azione bilanciata, con formulazione innovativa e potenziata, adatto per tutti i metalli, in grado di ripristinare la normale circolazione asportando incrostazioni e depositi di corrosione da impianti di riscaldamento ad acqua calda e circuiti di raffreddamento con acqua in riciclo (sigillati e non sigillati) anche in presenza di alluminio, leghe leggere, ottone nonché tubazioni e componenti sintetici normati. Impiegabile a caldo con impianti in esercizio o a freddo attivando il ricircolo.

- Il prodotto può essere impiegato anche in abbinamento alla pompa di lavaggio Cillit Solutech
- Azione risanante e disincrostante bilanciata
- Impiegabile anche in presenza di alluminio, leghe leggere, ottone nonché tubazioni e componenti sintetici normati
- Impiegabile con impianti in esercizio a caldo
- Impiegabile anche a freddo (fuori stagione) attivando la circolazione dell'acqua
- Prodotto classificato come non pericoloso
- Dosaggio per lavaggio con circolatore vecchia caldaia:
1 kg ogni 200 litri di contenuto d'acqua dell'impianto
- Dosaggio per lavaggio con pompa Cillit Solutech: 1 kg ogni 100 litri di contenuto d'acqua dell'impianto



CODICE	DESCRIZIONE	CONFEZIONE KG	DA ORDINARSI A MULTIPLI DI	PREZZO
010145AC	Cillit HS 23 RS Plus	1	6	22,70 €
010144AC	Cillit HS 23 RS Plus	5	-	105,00 €
010146AC	Cillit HS 23 RS Plus	20	-	411,00 €

CILLIT HS THERMOCLEANER 40

Risanante anti-alghe per la pulizia di impianti di riscaldamento a pannelli radianti con problemi di alghe e formazioni biologiche. Impiegato in abbinamento alla pompa Cillit Solutech consente in poche ore di ripristinare la corretta circolazione dell'acqua e rendere nuovamente uniforme la distribuzione del calore in tutti gli ambienti. Azione detergente e azione alghicida. Migliora il rendimento termico degli impianti e contribuisce al risparmio energetico.

- Formulazione innovativa ad azione rapida
- Efficienza ottimale in abbinamento alla pompa Cillit Solutech
- Rimuove in un unico trattamento alghe, biofilm e formazioni biologiche in genere
- Azione multipla: oltre alla rimozione di alghe, deterge le tubazioni e prepara l'impianto all'aggiunta del prodotto protettivo Cillit HS 030
- Contiene un biocida non ossidante, pertanto non è aggressivo e può essere utilizzato in contatto con tutti i tipi di materiali comprese le leghe leggere e alluminio
- Il trasporto non richiede le prescrizioni dell'ADR
- Dosaggio: 1 kg ogni 100 litri di contenuto d'acqua dell'impianto
- Prodotto conforme ai requisiti dell'Art. 95 del Regolamento Biocidi n. 528/2012



CODICE	DESCRIZIONE	CONFEZIONE KG	PREZZO
010156AB	Cillit HS Thermocleaner 40	1	21,20 €
010157AB	Cillit HS Thermocleaner 40	5	106,00 €

CILLIT HS CLEANER SG

Prodotto ad azione sgrassante e detergente per rimuovere residui di lavorazione, oli e grassi dagli impianti di riscaldamento e circuiti di raffreddamento ad installazione ultimata prima della messa in esercizio, per prevenire corrosioni e danni al valvolame, pompe, ecc. dovuti a residui di lavorazione.

- Azione sgrassante e detergente in grado di preparare ottimamente le superfici all'azione successiva del prodotto protettivo
- Azione rapida
- Dosaggio: 1 kg ogni 200 litri di contenuto d'acqua dell'impianto



CODICE	DESCRIZIONE	CONFEZIONE KG	PREZZO
010148AA	Cillit HS Cleaner SG	0,5	22,70 €
010149AA	Cillit HS Cleaner SG	1	33,10 €
010150AA	Cillit HS Cleaner SG	5	132,00 €
010151AA	Cillit HS Cleaner SG	20	387,00 €

CILLIT SIGILLANTE TB

Prodotto sigillante utilizzato per occludere in modo rapido e permanente perdite d'acqua negli impianti di riscaldamento.

- Prodotto liquido a base di fibre di cellulosa e componenti minerali
- Si cristallizza rapidamente a contatto con l'aria nei punti in cui esistono le perdite
- Idoneo a tutti i materiali utilizzati per la realizzazione degli impianti, comprese leghe leggere e materiali sintetici
- Occlude perdite molto elevate fino a 400 litri/giorno
- Il trasporto non richiede le prescrizioni dell'ADR
- Prodotto classificato come non pericoloso
- Dosaggio: 1 kg ogni 100 litri di contenuto d'acqua dell'impianto



CODICE	DESCRIZIONE	CONFEZIONE LITRI	DA ORDINARSI A MULTIPLI DI	PREZZO
010164AA	Cillit Sigillante TB	0,5	12	36,80 €

CILLIT HS SUPER HELIOS 300

Fluido termovettore pronto all'uso per impianti solari termici a base di glicole propilenico atossico di tipo farmaceutico e inibitori stabilizzanti speciali ad effetto disperdente.

Contrasta il naturale degrado del glicole e la conseguente formazione di morchie e protegge gli impianti dalle corrosioni, dalle incrostazioni, dal gelo (fino -28 °C) e dalle alte temperature (fino 170 °C incluse le brevi escursioni fino 250 °C e oltre).

- Elevata stabilità del valore pH
- Prodotto biodegradabile, ecologico e privo di nitriti e/o borati

CODICE	DESCRIZIONE	CONFEZIONE KG	PREZZO
012410AB	Cillit HS Super Helios 300	10	125,00 €
012411AB	Cillit HS Super Helios 300	20	197,00 €



CILLIT SCIOGLIMORCHIE SM-N

Soluzione pronta all'uso per il lavaggio rapido degli impianti solari.

Il prodotto è in grado di sciogliere ed eliminare le morchie e le fanghiglie generate dal degrado del fluido termovettore.

- Esente da nitriti, ammine, borati e silicati
- Compatibile con i materiali normalmente impiegati per la realizzazione degli impianti solari
- Prodotto classificato come non pericoloso

CODICE	DESCRIZIONE	CONFEZIONE KG	PREZZO
012415AA	Cillit Scioglimorchie SM-N	10	171,00 €
012413AB	Cillit Scioglimorchie SM-N	20	332,00 €



CILLIT KK CLEANER

Prodotto per la pulizia periodica delle caldaie a condensazione lato fumi.

Il prodotto rimuove efficacemente e in tempi rapidi i residui organici ed inorganici (ossidi) accumulati all'interno della camera di combustione e consente di ripristinare le corrette condizioni di esercizio dello scambiatore.

CODICE	DESCRIZIONE	CONFEZIONE KG	PREZZO
010160AB	Cillit KK Cleaner	1 Kg	13,30 €



CILLIT CS 1006

Anticorrosivo, antincrostante e disperdente, liquido, per torri evaporative alimentate con acqua addolcita o aggressiva. Prodotto concentrato, multifunzione contenente una speciale miscela di inibitori anticorrosivi per acciaio al carbonio e specifici anticorrosivi per rame e sue leghe, e agenti antincrostanti e disperdenti. Attivo nel range di pH 6,5-8,5. Utilizzabile con acque di alimento addolcite, naturalmente dolci, osmotizzate in un ampio range di indice di Langelier.

- Azione anticorrosiva
- Azione antincrostante
- Azione disperdente
- Adatto per acque da alimento addolcite, naturalmente dolci e osmotizzate
- Prodotto concentrato

CODICE	DESCRIZIONE	CONFEZIONE KG	PREZZO
012463AA	Cillit CS 1006	25	443,00 €



CILLIT CS 1090D

Antincrostante e disperdente per impianti di raffreddamento con torri evaporative alimentati con acque grezze o incrostanti. Prodotto liquido a base completamente organica. Miscela sinergica di due diversi tipi di polimeri disperdenti ed un agente sequestrante organico cloro resistente. Consente di prevenire le incrostazioni, lo sporco da ossidi metallici, e le incrostazioni da solfato di calcio.

Ridotto impatto ambientale dovuto al suo basso contenuto di fosforo.
Mantiene l'efficienza di scambio termico e minimizza i costi di gestione.
Può essere utilizzato con acque aventi Indice di Langelier fino a +2,5.

- Azione antincrostante
- Azione disperdente
- Adatto per tutti gli impianti di raffreddamento con torri evaporative alimentati con acque grezze o incrostanti

CODICE	DESCRIZIONE	CONFEZIONE KG	PREZZO
012401AA	Cillit CS 1090D	20	131,00 €



CILLIT BC 3001

Alghicida, biocida, non ossidante, ad ampio spettro di azione efficace contro la proliferazione di alghe, funghi, muffe, batteri, ferro batteri e batteri solfato riduttori nei circuiti di raffreddamento di qualsiasi genere e dimensione. Consente di ottimizzare l'efficienza di scambio termico prevenendo la formazione di biofilm. Attivo nel range di pH 6,5-8,5.

Prodotto conforme al Regolamento Biocidi n. 528/2012.

- Azione alghicida
- Azione biocida
- Contro la proliferazione di alghe, funghi, muffe e batteri
- Prodotto conforme ai requisiti dell'Art. 95 del Regolamento Biocidi n. 528/2012



CODICE	DESCRIZIONE	CONFEZIONE KG	PREZZO
010547AA	Cillit BC 3001	20	241,00 €

CILLIT BC 3017

Alghicida, biocida, ad ampio spettro di azione, non ossidante, a base di sali di ammonio quaternari, efficace contro la proliferazione di alghe, funghi, muffe, batteri nei circuiti di raffreddamento di qualsiasi genere e dimensione. Consente di ottimizzare l'efficienza di scambio termico prevenendo la formazione di biofilm. Ai dosaggi consigliati non produce schiumeggiamento in torre.

Prodotto conforme ai requisiti dell'Art. 95 del Regolamento Biocidi n. 528/2012.

- Azione alghicida
- Azione biocida
- Contro la proliferazione di alghe, funghi, muffe e batteri
- Non ossidante
- Prodotto conforme ai requisiti dell'Art. 95 del Regolamento Biocidi n. 528/2012



CODICE	DESCRIZIONE	CONFEZIONE KG	PREZZO
010543AA	Cillit BC 3017	20	228,00 €



CILLIT SH 1002D

Prodotto multifunzionale, liquido, volatile, contenente una miscela di polimeri disperdenti, componenti a base fosfatica, ammina volatile e deossigenanti, per il trattamento interno di generatori di vapore, alimentati con acqua addolcita. Elimina la presenza dell'ossigeno, evita le incrostazioni causate da fughe accidentali di calcio, proteggendo la superficie del generatore di vapore dalla formazione di depositi. Formulazione contenente sostanze volatili che consentono di neutralizzare e/o alcalinizzare il vapore e le sue condense Prodotto conforme ai requisiti del FDA Cap. 173.310.

- Eliminazione ossigeno
- Azione protettiva contro le incrostazioni
- Azione neutralizzante e/o alcalinizzante
- Prodotto conforme ai requisiti del FDA Cap. 173.310

CODICE	DESCRIZIONE	CONFEZIONE KG	PREZZO
012371AA	Cillit SH 1002D	25	205,00 €



CILLIT SH 1009

Prodotto liquido ad azione dealcalinizzante e deossigenante, non volatile, contenente una miscela di polimeri disperdenti e componenti a base fosfatica per il trattamento interno di generatori di vapore, alimentati con acque addolcite. Il prodotto consente di gestire l'acqua dei generatori secondo l'approccio denominato pH/PO4 coordinato e consente la contemporanea neutralizzazione dell'ossigeno. Prodotto conforme ai requisiti del FDA Cap. 173.310.

- Azione dealcalinizzante
- Azione deossigenante
- Volatile
- Prodotto conforme ai requisiti del FDA Cap. 173.310

CODICE	DESCRIZIONE	CONFEZIONE KG	PREZZO
012395AA	Cillit SH 1009	25	227,00 €



CILLIT SH 1010

Anticorrosivo, antincrostante, disperdente e deossigenante per generatori di vapore alimentati con acqua osmotizzata.

CODICE	DESCRIZIONE	CONFEZIONE KG	PREZZO
012402AA	Cillit SH 1010	25	180,00 €



CILLIT CP 5007

Disincronstate per eliminare incrostazioni calcaree e residui di corrosione presenti in caldaie, boiler, serpentine, ecc.

- Soluzione acida inibita
- Ottima protezione dei metalli dall'aggressione acida
- Da diluire al 10% in acqua (90% acqua - 10% prodotto)
- Azione antischiuma



CODICE	DESCRIZIONE	CONFEZIONE KG	DA ORDINARSI A MULTIPLI DI	PREZZO
010637AA	Cillit CP 5007	1	12	11,30 €
010631AA	Cillit CP 5007	20	-	76,90 €

ATTENZIONE: non usare in presenza di tubazioni zincate, in alluminio e in acciaio inossidabile.

La tecnologia degli impianti di riscaldamento è diventata più moderna ed efficiente nel corso degli anni, ma anche più complicata in termini di manutenzione: il rovescio della medaglia del rapido progresso tecnologico è infatti l'aumento di rischi di guasti e malfunzionamenti.

Le superfici di scambio termico hanno pareti sempre più piccole ed efficienti, ma proprio per questo più sensibili a danni.

L'acqua gioca un ruolo essenziale in queste situazioni: utilizzare acqua non trattata per alimentare il sistema di riscaldamento può aumentare il rischio di corrosioni e depositi calcarei disciolti.

Seppur inizialmente invisibile in acqua fredda, una volta riscaldata l'acqua, il calcare tende a depositarsi sulle pareti provocando intoppi, rallentamenti del flusso e vere e proprie occlusioni.

La prima conseguenza è che l'impianto necessita di più energia per mantenere il giusto grado di riscaldamento. Se il problema diviene più serio, il rischio è arrivare a veri e propri guasti.

Solo un corretto trattamento dell'acqua di circuito può garantire efficienza energetica ed impedire che anche i più piccoli depositi si sedimentino nell'impianto e ne causino mal funzionamento.

Cillit ha sviluppato una linea su misura che si prende cura dell'impianto di riscaldamento:



LA GAMMA DI PRODOTTI CILLIT HS

FAI QUALCOSA PRIMA DI TROVARE IL TUO IMPIANTO

in questo stato!

Nelle immagini depositi di incrostazioni calcaree e di corrosione.

CILLIT CP 5006 E CP 5006D

Disincrostante rapido, acido, inibito e concentrato in polvere o in soluzione per eliminare incrostazioni calcaree e residui di corrosione presenti in caldaie, boiler, serpentine, ecc. in presenza di componenti in alluminio ed acciaio inossidabile.

- Componente acida inibita
- Ottima protezione dei metalli dall'aggressione acida, compresi alluminio e acciaio inossidabile
- Da diluire al 10% in acqua (90% acqua - 10% prodotto)
- Azione antischiuma

CODICE	DESCRIZIONE	CONFEZIONE KG	PREZZO
010634AA	Cillit CP 5006 (in polvere)	25	210,00 €
010635AA	Cillit CP 5006D (in soluzione)	20	94,90 €

ATTENZIONE: non usare in presenza di tubazioni zincate.



CILLIT SH 2020

Liquido passivante per la neutralizzazione e la passivazione degli impianti disincrostati con soluzioni acide per eliminare residui di prodotto disincrostante al fine di evitare corrosioni causabili dagli stessi, nonché la formazione di ruggine nel periodo che intercorre tra la disincrostazione dell'impianto e la sua riattivazione.

- Completa neutralizzazione dei residui acidi
- Passivazione delle superfici metalliche liberate dalle incrostazioni
- Impiegabile con la stessa pompa utilizzata per la disincrostazione
- Diluizione al 5% in acqua (95% acqua - 5% prodotto)

CODICE	DESCRIZIONE	CONFEZIONE KG	PREZZO
010608AA	Cillit SH 2020	20	109,00 €



CILLIT CP 6001

Soluzione alcalina per neutralizzare, direttamente nel serbatoio della pompa alla fine della disincrostazione il pH delle soluzioni acide esauste.

- Neutralizzante delle soluzioni acide esauste
- Ripristino pH neutro
- Da immettere direttamente nel serbatoio della pompa

CODICE	DESCRIZIONE	CONFEZIONE KG	PREZZO
010609AA	Cillit CP 6001	20	133,00 €



MODALITA' DI UTILIZZO

Nebulizzare il prodotto sulle alette del condizionatore o, negli impianti di grandi dimensioni, introducendolo nelle vasche di raccolta



CILLIT BIOSIL 6000 AG

Igienizzante, biocida a base di perossido di idrogeno e argento pronto all'uso, per la sanificazione periodica delle batterie di raffreddamento, degli split e dei fan-coil di impianti di condizionamento civili.

Negli impianti di raffreddamento e negli split, in conseguenza alla formazione di condensa, si creano le condizioni ottimali per la crescita di alghe, muffe e batteri che peggiorano le caratteristiche dell'aria inquinandola e favorendo l'insorgere di infezioni a carattere sanitario.

Con Cillit Biosil 6000 Ag è possibile, irrorando periodicamente le alette del condizionatore o introducendolo negli impianti di grandi dimensioni e nelle vasche di raccolta, migliorare la qualità dell'aria eliminando cattivi odori e rendendola fresca e salubre.

Decine di migliaia di persone in tutto il mondo si ammalano o contraggono infezioni polmonari anche in funzione del fatto che le batterie per il condizionamento dell'aria non vengono periodicamente sanificate, e quindi non viene eliminato il biofilm ed altre impurità presenti nell'aria che si depositano sulle alette degli scambiatori.

- Confezione completa di nebulizzatore
- Prodotto conforme ai requisiti dell'Art. 95 del Regolamento Biocidi n. 528/2012

CODICE	DESCRIZIONE	CONFEZIONE KG	PREZZO
010561AA	Cillit Biosil 6000 Ag	5	51,50 €
010560AA	Cillit Biosil 6000 Ag	20	204,00 €



Sanosil è un prodotto a base di perossido di idrogeno, una sostanza rispettosa dell'ambiente, che viene stabilizzato e potenziato con argento, ottenendo così un'efficacia notevolmente migliorata contro i microrganismi.

Le tracce di argento che rimangono sulle superfici trattate non sono visibili. Tuttavia, esse inibiscono efficacemente una rinnovata contaminazione.

L'ossigeno elementare (O₂) separato dal perossido di idrogeno attacca direttamente le pareti cellulari dei microrganismi.

La reazione chimica tra l'ossigeno e le molecole della parete cellulare causerà la loro denaturazione e distruzione.

Questo effetto è intensificato dagli ioni d'argento che formano un legame con il ponte disolfuro di alcune proteine dei microrganismi, inattivandole o facendole precipitare.

SANOSIL S003

Igienizzante pronto per l'uso per superfici e per l'igienizzazione delle mani.

Sanosil S003 è un igienizzante universale certificato DGHM / VAH molto flessibile con effetto a lunga durata.

Si basa sulla collaudata formula perossido di idrogeno Sanosil / argento e grazie alla stabilizzazione aggiuntiva è adatto anche per applicazioni più speciali come la nebulizzazione a freddo.

- Igienizzante di superfici
- Igienizzante di ambienti confinati
- Igienizzante di pavimenti
- Igienizzante mediante aerosol
- Igienizzante delle mani
- Pronto all'uso



CODICE	DESCRIZIONE	CONFEZIONE KG	DA ORDINARSI A MULTIPLI DI	PREZZO
010563AA	Sanosil S003	1	6	22,00 €

SANOSIL S010

Disinfettante pronto per l'uso, efficace contro batteri, virus, lieviti, funghi, muffe e biofilm.

Campo di applicazione: disinfezione di ambienti mediante aerosol, disinfezione delle superfici molto flessibile con effetto a lunga durata.

Sanosil S010 si basa sulla comprovata formula a base di perossido di idrogeno/argento e, grazie alla sua ulteriore stabilizzazione, è adatto anche per applicazioni più speciali come la nebulizzazione in ambiente.

Grazie al suo elevato contenuto di principi attivi è adatto anche per la disinfezione di superfici fortemente contaminate o contaminate organicamente. Questo lo rende il prodotto ideale laddove non sia possibile una pulizia accurata prima della disinfezione o quando è richiesto un effetto rapido.

- Disinfezione di superfici in caso di elevata contaminazione superficiale e contaminazione organica
- Disinfezioni ambienti mediante aerosol
- Pronto all'uso



CODICE	DESCRIZIONE	CONFEZIONE KG	DA ORDINARSI A MULTIPLI DI	PREZZO
010562AA	Sanosil S010	1	6	22,80 €
010565AA	Sanosil S010	20	1	231,00 €



B.STAND

B. Stand è un dispenser di gel igienizzante interamente realizzato in acciaio inossidabile, resistente agli agenti atmosferici, all'usura, alla ruggine ed è facilmente pulibile.

Grazie al suo funzionamento meccanico e all'alta qualità costruttiva, è la soluzione migliore per le installazioni dove è richiesto un utilizzo intenso.

Per una maggiore garanzia di igiene il comando di erogazione del gel è a pedale: questo consente di non toccare con le mani nessun punto della colonnina.

E' comodo perchè è ancorabile a terra e non richiede nessun collegamento elettrico.

Inoltre puoi controllare il livello residuo del disinfettante tramite una comoda fessura laterale a vista.

- Installabile ovunque
- Comando di erogazione a pedale

CODICE	DESCRIZIONE	SERBATOIO L	PREZZO
16540AA	B. Stand S	1	415,00 €
16541AA	B. Stand M	1	744,00 €
16542AA	B. Stand L	2	705,00 €
16543AA	B. Stand XL	3	914,00 €
16544AA	B. Stand XXL	5	1.504,00 €



SEMPRE IN
SICUREZZA CON
CILLIT

08



CORREDI ANALISI

La concentrazione e quindi l'efficacia di ogni condizionante Cillit può essere facilmente verificata con gli appositi corredi analisi.

Sono disponibili corredi per il singolo prodotto, oppure set che consentono di verificare sia il condizionante Cillit che i principali parametri dell'acqua di circuito, utili per determinare lo stato di salute dello stesso, nonché poter rispondere alla recente legislazione sui controlli da effettuare per garantire l'efficienza degli impianti termici (UNI 8065:2019).

Corredi analisi 111

Apparecchiature per il trattamento di acque potabili.

Tutti i prodotti sono conformi al DM 25/2012 e al DM 174/04.

L'installazione deve avvenire nel rispetto delle normative vigenti e deve essere effettuata da un installatore qualificato in accordo al DM n. 37/08.

ATTENZIONE: queste apparecchiature necessitano di una regolare manutenzione periodica ai fini di garantire i requisiti di potabilità dell'acqua ed il mantenimento dei miglioramenti come dichiarato dal produttore.

CORREDI ANALISI

<i>CODICE</i>	<i>DESCRIZIONE</i>	<i>PAGINA</i>
010710	Corredo alcalinità P e M.....	111
010713	Cartine pH / CE.....	111
010714	Cartine pH Phamphea.....	111
010767AA	Corredo cloro acquedotto DPD-N.....	111
010716	Corredo Cillit 55 e Cillit Impulsan.....	111
010720	Corredo Cillit C5.....	112
010722	Corredo Ferro.....	112
010723	Corredo Cloruri.....	112
010624	Test Box Cillit Sek 20.....	112
010748	Corredo isocianurati.....	112
010752AA	Kit Poliammine.....	112
010757	Corredo Cillit HS Combi.....	113
010765	Mini Aquatest Gradi Francesi.....	113
010777AA	Rifrattometro per Cillit CC 45+.....	113
010709AA	Set corredi FE/Cloruro.....	113
010173KIT/M	Kit analisi manutentore.....	113
010731AA	pHmetro tascabile.....	114
010708AA	Set corredi ITS.....	114

CORREDI ANALISI



CORREDO ALCALINITÀ P E M

Il corredo alcalinità permette di misurare l'alcalinità P (con fenolftaleina) e M (con metilarancio) eviene utilizzato per controlli periodici sui generatori di vapore. I valori P ed M dell'acqua di caldaia sono una misura della quantità di alcali (idrati, carbonati, bicarbonati, ammoniaci, fosfati, silicati etc.) presenti in caldaia.

Il kit permette una buona precisione anche su caldaie a pressione relativamente elevata.

Per avere una conferma eseguire comunque periodicamente un'analisi in laboratorio.

CODICE	DESCRIZIONE	PREZZO
010710	Corredo alcalinità P e M	69,10 €



CARTINE PH / CE

Test adatto alla determinazione del valore di pH.

CODICE	DESCRIZIONE	PREZZO
010713	Cartine pH / CE	80,10 €

CARTINE PH PHAMPHEA

Strisce reattive graduate per la determinazione del valore di pH dell'acqua.

CODICE	DESCRIZIONE	PREZZO
010714	Cartine pH Phamphea	121,00 €



CORREDO CLORO ACQUEDOTTO DPD-N

Per la determinazione della concentrazione di cloro attivo e del cloro totale nell'acqua di acquedotto e nell'acqua ad uso potabile.

CODICE	DESCRIZIONE	PREZZO
010767AA	Corredo cloro acquedotto DPD-N	177,00 €



CORREDO CILLIT 55 E CILLIT IMPULSAN

Corredo per la determinazione della concentrazione di Cillit 55 e Cillit Impulsan nell'acqua ad uso potabile, di processo, di raffreddamento, così come nelle acque di acquedotti.

CODICE	DESCRIZIONE	PREZZO
010716	Corredo Cillit 55 e Cillit Impulsan	185,00 €



CORREDO CILLIT C5

Corredo per la determinazione di solfiti in acqua.

CODICE	DESCRIZIONE	PREZZO
010720	Corredo Cillit C5	157,00 €

CORREDO FERRO

Corredo per la determinazione di ferro in acqua.

CODICE	DESCRIZIONE	PREZZO
010722	Corredo Ferro	63,50 €



CORREDO CLORURI

Corredo per la determinazione del contenuto di cloruri in acqua.

CODICE	DESCRIZIONE	PREZZO
010723	Corredo Cloruri	74,30 €



TEST BOX CILLIT SEK 20

Corredo per la determinazione dell'attività acida e relativa capacità disincrostante dei disincrostanti rapidi FFW.

CODICE	DESCRIZIONE	PREZZO
010624	Test Box Cillit Sek 20	30,20 €



CORREDO ISOCIANURATI

Corredo analisi per la determinazione del contenuto di isocianurati nelle acque.

CODICE	DESCRIZIONE	PREZZO
010748	Corredo Isocianurati	231,00 €

KIT POLIAMMINE

Corredo analisi per la determinazione della concentrazione di poliammine in acqua.

Utilizzabile per determinare il dosaggio dei seguenti prodotti:

K 26, K 260 UNI, HS 550, HS 551, HS 552 UNI, HS 557 O2 UNI, CC 300 UNI, HS 180, HS 030.

CODICE	DESCRIZIONE	PREZZO
010752AA	Kit Poliammine	228,00 €



CORREDO CILLIT HS COMBI

Corredo analisi per la determinazione del contenuto di Cillit HS Combi all'interno di circuiti chiusi.

CODICE	DESCRIZIONE	PREZZO
010757	Corredo Cillit HS Combi	84,20 €



MINI AQUATEST GRADI FRANCESI

Corredo analisi per la determinazione della durezza totale in acqua.

CODICE	DESCRIZIONE	PREZZO
010765	Mini Aquatest Gradi Francesi	19,10 €



RIFRATTOMETRO PER CC 45+

Rifrattometro ottico portatile con scala di lettura in Brix (0-80%) utilizzato per la determinazione dell'indice di rifrazione dato dal glicole propilenico contenuto nel prodotto Cillit CC 45+.

L'indice di rifrazione di un liquido contenente glicole è proporzionale alla concentrazione all'interno dell'impianto.

CODICE	DESCRIZIONE	PREZZO
010777AA	Rifrattometro per Cillit CC 45+	145,00 €



SET CORREDI FE/CLORURO

Valigetta analisi per circuiti chiusi.

Parametri analizzabili:

- Ferro
- Cloruri

CODICE	DESCRIZIONE	PREZZO
010709AA	Set corredi FE/Cloruro	117,00 €



KIT ANALISI MANUTENTORE

CODICE	DESCRIZIONE	PREZZO
010173KIT/M	Kit analisi manutentore	96,90 €



PHMETRO TASCABILE

Corredo per la determinazione del pH.

CODICE	DESCRIZIONE	PREZZO
010731AA	pHmetro tascabile	186,00 €



SET CORREDI ITS

Valigetta analisi per circuiti di riscaldamento.

Parametri analizzabili:

- Contenuto Cillit 55 e Cillit Impulsan
- pH
- Contenuto Cillit HS Combi
- Durezza totale
- Contenuto Cillit CC 45+

CODICE	DESCRIZIONE	PREZZO
010708AA	Set corredi ITS	474,00 €





Periodicamente è necessario determinare lo stato di salute dell'impianto, controllare se un prodotto è dosato nella quantità corretta o analizzare l'acqua in modo da scegliere il condizionante più adeguato. Per aiutarti a risolvere questi specifici problemi di trattamento dell'acqua, Cillit mette a tua disposizione appositi corredi che ti permetteranno di effettuare verifiche e analisi direttamente sul posto. Ovviamente in caso di dubbi o necessità il nostro Ufficio Tecnico ti saprà consigliare i prodotti più adatti alle tue esigenze. Basta inviarcì un campione recente d'acqua, in un contenitore pulito e possibilmente opaco e i nostri tecnici ti invieranno i risultati dell'analisi, le raccomandazioni e le soluzioni pensate per te.

Corredi analisi Cillit: sicurezza e massima affidabilità



09



LEGGI E NORMATIVE

Leggi e normative da prendere in considerazione nella realizzazione di impianti igienico-sanitari, di riscaldamento, di climatizzazione e per i trattamenti di potabilizzazione dell'acqua.

I testi delle leggi e norme indicate sono reperibili consultando la Gazzetta Ufficiale e l'UNI.

Per maggiori informazioni preghiamo di rivolgersi alle nostre Agenzie di zona, visitando il nostro sito www.cillit.it

Leggi e normative 118

Apparecchiature per il trattamento di acque potabili.

Tutti i prodotti sono conformi al DM 25/2012 e al DM 174/04.

L'installazione deve avvenire nel rispetto delle normative vigenti e deve essere effettuata da un installatore qualificato in accordo al DM n. 37/08.

ATTENZIONE: queste apparecchiature necessitano di una regolare manutenzione periodica ai fini di garantire i requisiti di potabilità dell'acqua ed il mantenimento dei miglioramenti come dichiarato dal produttore.

ACQUA SANITARIA (ACQUA DESTINATA AL CONSUMO UMANO)

DECRETO LEGISLATIVO N. 31 DEL 02/02/2001

Requisiti dell'acqua destinata al consumo umano imposti dal Ministero della Salute e dalla Comunità Europea.

DECRETO LEGISLATIVO N. 27 DEL 2/02/2002

Modifiche ed aggiornamenti che integrano il D.L. n. 31 del 02/02/2001.

DECRETO DEL MINISTERO DELLA SALUTE N. 25 DEL 07/02/2012 (SUPERA EX D.M. 443/90)

Disposizioni tecniche concernenti apparecchiature finalizzate al trattamento dell'acqua destinata al consumo umano.

DECRETO DEL MINISTERO DELLA SALUTE N. 174 DEL 6/04/2004

Requisiti qualitativi dei materiali in contatto con l'acqua destinata al consumo umano.

NORMA UNI-CTI 8065 DEL 06/1989

Norma che stabilisce le caratteristiche dell'acqua destinata ad alimentare gli impianti di riscaldamento e di produzione d'acqua calda sanitaria.

NORMA UNI-CTI 8065:2019 DEL 06/2019

La norma UNI-CTI 8065 del 07/2019 stabilisce le caratteristiche dell'acqua destinata ad alimentare gli impianti di produzione d'acqua calda sanitaria e quali sono i trattamenti/condizionamenti necessari.

NORMA UNI 9182 DEL 04/1987

Norma che definisce le caratteristiche costruttive dei circuiti idraulici d'acqua fredda e calda destinata al consumo umano negli edifici civili, nonché la procedura di sanificazione degli impianti prima della messa in esercizio.

DECRETO REQUISITI MINIMI - DMISE DEL 26/06/2015 (EX D.P.R. N. 59)

Adeguamento linee guida nazionali per la certificazione energetica degli edifici.

RISCALDAMENTO

DECRETO LEGISLATIVO N. 10 DEL 09/01/1991

Legge che definisce i provvedimenti da adottare per ridurre al minimo il consumo energetico.

DECRETO DEL PRESIDENTE DELLA REPUBBLICA N. 412 DEL 26/08/1993

Decreto che definisce nei particolari l'applicazione della Legge n. 10 del 09/01/1991.

NORMA UNI-CTI 8065 DEL 06/1989

Norma che stabilisce le caratteristiche dell'acqua destinata ad alimentare gli impianti di riscaldamento ad acqua calda ed i trattamenti/condizionamenti necessari.

NORMA UNI-CTI 8065:2019 DEL 07/2019

La norma UNI-CTI 8065 del 07/2019 stabilisce le caratteristiche dell'acqua di alimentazione, reintegro e circuito di riscaldamento e quali sono i trattamenti/condizionamenti necessari.

DECRETO REQUISITI MINIMI - DMISE DEL 26/06/2015 (EX DPR 59)

Adeguamento linee guida nazionali per la certificazione energetica degli edifici.

D.P.R. N. 74/13

Entrato in vigore nel 07/2013 è relativo all'esercizio, alla conduzione, al controllo, alla manutenzione e alle ispezioni degli impianti termici per la climatizzazione invernale ed estiva e per la preparazione dell'acqua calda per usi igienico sanitari.

DECRETO DEL MINISTERO DELLO SVILUPPO ECONOMICO 10/02/2014

Modelli di libretto di impianto per la climatizzazione e di rapporto efficienza energetica di cui al decreto del Presidente della Repubblica n. 74/2013 (G.U. Serie Generale n. 55 del 7/03/2014).

INSTALLAZIONE

DECRETO MINISTERIALE N. 37 DEL 22/12/2008

Decreto che indica le disposizioni in materia di attività di installazione degli impianti all'interno degli edifici, in particolare gli impianti di distribuzione acqua calda sanitaria, impianti di riscaldamento, di condizionamento e di refrigerazione.

DECRETO LEGISLATIVO N. 31 DEL 02/02/2001

Attuazione della direttiva 98/83/CE relativa alla qualità delle acque destinate al consumo umano.

DECRETO LEGISLATIVO DI ATTUAZIONE DELLA DIRETTIVA COMUNITARIA 98/83/CE

Si occupa dei requisiti chimici e microbiologici dell'acqua destinata al consumo umano. Entrato in vigore il 25/12/2003 sostituisce, in Italia, il D.P.R. n. 236/88.

Definisce le acque destinate al consumo umano come le acque trattate o non trattate utilizzate ad uso potabile, per la preparazione dei cibi e delle bevande e per altri usi domestici indipendentemente dall'origine e dal sistema di fornitura (rete di distribuzione, cisterne, bottiglie o contenitori).

Sono ugualmente considerate acque destinate al consumo umano quelle utilizzate in un'impresa alimentare per la fabbricazione, il trattamento, la conservazione o l'immissione sul mercato di prodotti o di sostanze destinate al consumo umano. Definisce anche il punto di consegna (normalmente il contatore) come delimitazione tra la rete di distribuzione esterna e quella interna.

Le acque si definiscono conformi al presente Decreto quando vengono rispettati i requisiti minimi dei parametri previsti nell'Allegato I.

I valori dei parametri devono essere rispettati nei seguenti punti:

- per le acque fornite attraverso una rete di distribuzione, nel punto in cui fuoriescono dai rubinetti utilizzati per il consumo umano;

- per le acque fornite da una cisterna, nel punto in cui fuoriescono dalla cisterna;
- per le acque confezionate in bottiglie o contenitori, rese disponibili per il consumo umano, nel punto in cui sono imbottigliate o introdotte nei contenitori (modificato dal D.L. n. 27/02);
- per le acque utilizzate nelle imprese alimentari, nel punto in cui sono utilizzate nell'impresa.

All'Articolo 9 del presente Decreto viene indicato che nessuna sostanza o materiale utilizzato per la realizzazione di nuovi impianti di preparazione o distribuzione di acqua destinata al consumo umano, così come per l'adeguamento di quelli esistenti, deve rilasciare i propri costituenti od impurezze ad essi legate in quantità superiore ai limiti previsti.

DECRETO LEGISLATIVO N. 27 DEL 02/02/2002

Modifiche ed integrazioni al Decreto Legislativo n. 3 del 02/02/2001, recante attuazione della direttiva 98/83/CE relativa alla qualità delle acque destinate al consumo umano

Decreto che modifica il precedente D.L. n. 31/01 e ne corregge il testo in alcuni punti.

In particolare vengono modificati alcuni dei punti di rispetto dei parametri:

- per le acque fornite attraverso una rete di distribuzione, nel punto di consegna ovvero, ove sconsigliabile per difficoltà tecniche o pericolo di inquinamento del campione, in un punto prossimo della rete di distribuzione rappresentativo e nel punto in cui queste fuoriescono dai rubinetti utilizzati per il consumo umano;
- per le acque confezionate in bottiglie o contenitori, rese disponibili per il consumo umano, nel punto in cui sono imbottigliate o introdotte nei contenitori e nelle confezioni in fase di commercializzazione o comunque di messa a disposizione per il consumo. Inoltre viene estesa la figura del Gestore del servizio idrico integrato comprendendo anche "chiunque fornisca acqua a terzi attraverso impianti idrici autonomi o cisterne, fisse o mobili".

Vengono inoltre modificate alcune delle indicazioni contenute nell'Allegato I, relativamente ai parametri degli ioni nitrito e nitrato, al parametro del disinfettante residuo ed al parametro del pH.

DECRETO DEL MINISTERO DELLA SALUTE N. 25 DEL 7/02/2012

Disposizioni tecniche per apparecchiature finalizzate al trattamento dell'acqua destinata al consumo umano

Il Decreto supera il D.M. n. 443/90, aggiornando il nuovo documento ai riferimenti legislativi cogenti:

- D.L. n. 31 del 02/02/2001 e s.m.i. in materia di qualità dell'acqua destinata al consumo umano che supera il D.P.R. n. 236/88;
- Decreto Ministeriale n. 174/04 riguardante i prodotti a contatto con acqua potabile.

Inoltre è stata recepita in Italia una ricca legislazione Europea in ambito alimentare, a tutela del consumatore e del libero scambio delle merci all'interno dell'U.E. (es. Trattato di Roma). Sono stati prodotti dal comitato CEN 10 standard tecnici volontari Europei (EN) che hanno automaticamente sostituito tutte le equivalenti

norme nazionali (UNI, DIN, AFNOR, BSI etc.) e che oggi costituiscono una affidabile garanzia di qualità tecnica.

Peraltro molte apparecchiature non erano prese in considerazione dal Decreto Ministeriale n. 443/90 a seguito dello sviluppo tecnologico del settore come ad esempio la Nanofiltrazione, la Ultrafiltrazione, la E.D.I., ecc.

Cosa cambia con il nuovo decreto

Si applica alle apparecchiature per il trattamento dell'acqua destinata al consumo umano, sia in ambito domestico, sia non domestico. Sono però escluse le apparecchiature destinate al trattamento dell'acqua potabile impiegate nelle varie fasi del ciclo lavorativo dell'industria alimentare (secondo regolamento C.E. 178/2002).

Dove non si applica

- Agli impianti tecnologici (es. circuiti di riscaldamento, raffreddamento, umidificazione);
- elettrodomestici quali lavatrici, lavastoviglie, macchine da caffè;
- alle imprese alimentari come definite dal regolamento C.E. n. 178/2002, ai bar, mense, ristoranti, imprese che producono, trattano e/o immettono sul mercato prodotti alimentari;
- alle fontane pubbliche/chioschi dell'acqua.

Che cosa prevede

- Che l'acqua trattata in uscita dalle apparecchiature di trattamento acqua sia sempre conforme alla legislazione di riferimento = D.L. n. 31/2001 e s.m.i.;
- che tutte le apparecchiature siano realizzate nel rispetto del D.M. n. 174/04, per quanto riguarda i materiali in contatto con acqua potabile;
- che tutte le apparecchiature rispettino i requisiti di sicurezza generali e specifici della legislazione vigente (es. rispetto delle norme armonizzate C.E. attuali, direttiva bassa tensione/rumorosità/compatibilità elettromagnetica) e future (es. norme tecniche armonizzate secondo mandato M136);
- il rispetto del codice del consumo per quanto riguarda le prestazioni del prodotto e gli argomenti di vendita. Non sarà più possibile vendere prodotti che non abbiano delle prestazioni garantite e riferite a letteratura scientifica internazionale quali standard nazionali, internazionali, pubblicazioni e linee guida OMS;
- una chiara descrizione del prodotto, delle sue prestazioni, della gestione e manutenzione, per rendere consapevole il consumatore sulla scelta fatta e sulle incombenze che ne derivano.

Cosa non prevede il decreto

- L'obbligo per i produttori di mettere in commercio apparecchiature con caratteristiche tecniche definite e limitate;
- l'obbligo di sottoporre ad autorizzazione preventiva alla vendita i filtri compositi.

ALCUNI ARTICOLI FONDAMENTALI DEL DECRETO MINISTERIALE N. 25/02**Art. 4: Requisiti generali e specifici delle apparecchiature e dei materiali che vengono a contatto con l'acqua**

Prevede che l'acqua trattata sia sempre conforme al D.L. n. 31/2001 per tutta la vita dell'apparecchiatura, sia consentendo all'utente di prelevare campioni di acqua prima e dopo il trattamento per eseguirne il controllo e l'analisi, sia fornendo tramite il produttore, procedure per capire se ci sono problemi di funzionamento.

Art. 5 e Art. 7: Istruzioni e pubblicità delle apparecchiature

Prevedono una serie di incombenze per il produttore ed il commerciante al fine di garantire al consumatore tutte le informazioni utili sia riguardo alle apparecchiature (prestazioni, risultati, etc.) e sia riguardo alla corretta gestione.

Art. 6: Installazione, collaudo e manutenzione

Prevede il rispetto del D.M. n. 37/2008 che obbliga l'affidamento di progettazione, installazione e collaudo delle apparecchiature ad imprese abilitate, con rilascio di dichiarazione di conformità.

Art. 10: Sanzioni

Le sanzioni per chi viola le disposizioni del presente decreto sono molto più severe del D.M. n. 443/90, passando dalla sanzione amministrativa con ritiro del prodotto dal mercato, fino a sanzioni penali; i controlli sono affidati alle Regioni secondo quanto previsto da un apposito accordo che verrà redatto dopo la pubblicazione del Decreto.

DECRETO DEL MINISTERO DELLA SALUTE N. 174 DEL 06/04/2004**Regolamento concernente i materiali e gli oggetti che possono essere utilizzati negli impianti fissi di captazione, trattamento, adduzione e distribuzione delle acque destinate al consumo umano**

Decreto che stabilisce i requisiti dei materiali che possono venire a contatto con acqua destinata al consumo umano utilizzati negli impianti fissi, al fine di evitare l'alterazione dell'acqua stessa, sia conferendole un carattere nocivo, sia modificandone sfavorevolmente le caratteristiche organolettiche, fisiche, chimiche e microbiologiche. Il Decreto si applica alla realizzazione di impianti nuovi e alle operazioni di sostituzione per manutenzione di impianti esistenti. Vengono definite le caratteristiche di molti materiali metallici, plastici ed altri e vengono date le disposizioni per l'inserimento di nuovi materiali nelle liste di accettazione.

Questo Decreto si collega al punto 2 dell'articolo 9 del D.L. n. 31/01, il quale indica la necessità di emanazione di un documento che indichi le caratteristiche dei materiali a contatto con acqua destinata al consumo umano al fine di evitare la contaminazione dell'acqua stessa.

NORMA UNI-CTI 8065**Trattamento dell'acqua negli impianti termici ad uso civile**

Norma tecnica che definisce le caratteristiche chimiche e chimico-fisiche delle acque impiegate negli impianti termici ad

uso civile, descrive gli impianti di trattamento dell'acqua ed illustra le modalità di controllo e le relative frequenze.

La presente norma interessa, in questo ambito, la produzione di acqua calda sanitaria che, a partire dall'entrata in vigore del D.L. n. 31/01 è considerata acqua destinata al consumo umano indipendentemente dal valore di temperatura.

Scopo della norma è quello di fissare i limiti per l'acqua al fine di ottimizzare i rendimenti e la sicurezza degli impianti, preservarli nel tempo, assicurare regolarità di funzionamento anche alle apparecchiature ausiliarie e minimizzare i consumi energetici. Viene considerato che l'acqua destinata all'alimentazione degli impianti termici ad uso civile abbia, prima del trattamento, caratteristiche analoghe a quelle di un'acqua potabile e che nessuno dei trattamenti previsti possa, per la produzione di acqua calda sanitaria, impedirne l'eventuale uso alimentare. In particolare, per gli impianti di produzione acqua calda sanitaria, viene prevista l'installazione di un filtro di sicurezza a protezione dell'impianto e, a valle, si può installare un sistema di addolcimento e/o di dosaggio automatico proporzionale di condizionanti chimici (anticorrosivi e/o stabilizzanti della durezza di tipo alimentare).

Gli impianti di trattamento e i punti di iniezione dovranno essere a monte del produttore di acqua calda sanitaria.

Le tipologie di trattamento previste sono le seguenti:

- fino a 25 °f di durezza temporanea dell'acqua si possono impiegare sia l'addolcimento che il condizionamento chimico;
- oltre i 25 °f di durezza temporanea è obbligatorio l'addolcimento;
- ove necessario, l'addolcimento sarà integrato dal condizionamento chimico.



NOVITA'**NORMA UNI-CTI 8065:2019****Trattamento dell'acqua negli impianti per la climatizzazione invernale ed estiva, per la produzione di acqua calda sanitaria e negli impianti solari termici**

La norma ha per oggetto la definizione e la determinazione delle caratteristiche chimiche e chimico-fisiche delle acque impiegate negli impianti per la climatizzazione invernale ed estiva, per la produzione di acqua calda sanitaria con temperatura massima di 110 °C e negli impianti solari termici per la climatizzazione invernale ed estiva e per la produzione di acqua calda sanitaria. Descrive gli impianti di trattamento dell'acqua da utilizzare a protezione degli impianti, tratta di lavaggio e risanamento degli impianti ed illustra le modalità di controllo e le relative frequenze. La presente norma interessa, in questo ambito, la produzione di acqua calda sanitaria che, a partire dall'entrata in vigore del D.L. n. 31/01 è considerata acqua destinata al consumo umano indipendentemente dal valore di temperatura.

Scopo della norma è quello di fissare i limiti per l'acqua al fine di ottimizzare i rendimenti e la sicurezza degli impianti, preservarli nel tempo, assicurare regolarità di funzionamento anche alle apparecchiature ausiliarie e minimizzare i consumi energetici.

Viene considerato che l'acqua destinata all'alimentazione degli impianti termici ad uso civile abbia, prima del trattamento, caratteristiche analoghe a quelle di un'acqua potabile e che nessuno dei trattamenti previsti possa, per la produzione di acqua calda sanitaria, impedirne l'eventuale uso alimentare.

In particolare, per gli impianti di produzione acqua calda sanitaria e riscaldamento si obbliga sempre (riportato anche nel DMiSE 26/05/2015) l'installazione di un filtro di sicurezza ed il condizionamento chimico a protezione degli impianti.

E nei casi in cui la potenzialità dell'impianto termico superi i 100 kW e la durezza dell'acqua da trattare sia superiore ai 15 °f vi è l'obbligo di integrazione di quanto sopra riportato con acqua addolcita.

NORMA UNI 9182**Impianti di alimentazione e distribuzione d'acqua fredda e calda**

Norma tecnica che indica i requisiti delle reti di distribuzione d'acqua calda e fredda negli impianti civili.

Per quanto riguarda l'acqua potabile, che in un edificio con presenza continuativa di persone deve sempre essere disponibile, la norma fornisce indicazioni per le reti di distribuzione dell'acqua fredda al fine di garantire l'osservanza delle norme d'igiene ed assicurarne il corretto funzionamento nel tempo.

Per quanto riguarda la distribuzioni d'acqua calda, valendo oggi il D.L. n. 31/01 che non pone un limite di temperatura alla potabilità dell'acqua, valgono le stesse indicazioni previste per l'acqua fredda.

I trattamenti dell'acqua sono previsti al fine di soddisfare i seguenti obiettivi:

- igienicità;
- eliminazione di depositi ed incrostazioni;
- protezione contro le corrosioni.

Igienicità

L'acqua va trattata in tutti i casi nei quali vi sia il pericolo della presenza di sostanze inquinanti che le tolgono le caratteristiche di potabilità.

Eliminazione di depositi ed incrostazioni

L'acqua va trattata in tutti i casi nei quali la presenza di sostanze incrostanti, di ferro, di manganese od altro può determinare a freddo o a caldo, l'otturazione progressiva delle tubazioni, il blocco degli organi d'intercettazione, l'impedimento dello scambio termico od altri fenomeni.

Protezione contro le corrosioni

L'acqua va trattata in tutti i casi nei quali le sue caratteristiche siano tali da determinare, in relazione anche alla tipologia dell'impianto ed alla temperatura di esercizio, fenomeni di corrosione nei componenti della distribuzione.

Tutti i sistemi di trattamento, qualunque tipo di sostanze utilizzino, solide, liquide o gassose, devono essere tali da mantenere le caratteristiche dell'acqua potabile, devono avere il più alto grado di affidabilità e non devono essere in contrasto con quanto stabilito dalle Autorità competenti. Inoltre viene indicato che ogni distribuzione d'acqua potabile, prima di essere utilizzata, deve essere sottoposta ad un trattamento di pulizia e disinfezione da effettuarsi nei seguenti modi:

- prelavaggio del sistema per l'eliminazione della sporcizia e dei materiali estranei prima che siano posti in opera i rubinetti di erogazione;
- lavaggio prolungato ad impianto ultimato, con rubinetterie ed apparecchi sanitari installati, in preparazione all'operazione di disinfezione;
- disinfezione mediante l'immissione nella rete di cloro gassoso o miscela di acqua e cloro gassoso o soluzione di ipoclorito di calcio;
- risciacquo finale con acqua potabile sino a quando il fluido scaricato non assume le caratteristiche chimiche e batteriologiche dell'acqua di alimentazione. Il processo di disinfezione va ripetuto tutte le volte che la distribuzione venga modificata o estesa.

DECRETO REQUISITI MINIMI - DMiSE 26/06/2015**SUPPLEMENTO ORDINARIO N. 39 DELLA G.U. N. 162 DEL 15/07/2015**

Applicazione delle metodologie di calcolo delle prestazioni energetiche e definizione delle prescrizioni e dei requisiti minimi degli edifici

La norma ha per oggetto la definizione e la determinazione delle caratteristiche chimiche e chimico-fisiche delle acque impiegate negli impianti per la climatizzazione invernale, con o senza produzione di acqua calda sanitaria, fermo restando l'applicazione della Norma Tecnica UNI 8065, è sempre obbligatorio un trattamento di condizionamento chimico. Per impianti di potenza termica del focolare maggiore di 100 kW e in presenza di acqua di alimentazione con durezza totale maggiore di 15 °f, è obbligatorio un trattamento di addolcimento dell'acqua dell'impianto. Per quanto riguarda i predetti trattamenti si fa riferimento alla norma tecnica UNI 8065.

DECRETO LEGISLATIVO N. 10 DEL 09/01/1991

Norme per l'attuazione del Piano Energetico Nazionale in materia di uso razionale dell'energia, risparmio energetico e sviluppo delle fonti rinnovabili di energia



Legge che delinea i principi generali per il miglioramento dei processi di trasformazione dell'energia, di riduzione dei consumi e di compatibilità ambientale a parità di servizio reso e di qualità della vita. La legge si applica ai consumi di energia negli edifici pubblici e privati, qualunque ne sia la destinazione d'uso. Regolamento attuativo della Legge 10/91 che riporta i requisiti degli impianti tecnologici destinati alla climatizzazione degli ambienti, con o senza produzione di acqua calda per usi igienici e sanitari o alla sola produzione centralizzata di acqua calda per gli stessi usi, comprendenti i sistemi di produzione, distribuzione e utilizzazione del calore nonché gli organi di regolazione e di controllo.

Per gli impianti termici di nuova installazione con potenza complessiva superiore o uguale a 350 kW, viene prescritta l'applicazione della norma tecnica UNI 8065, relativa ai sistemi di trattamento dell'acqua.

NORMA UNI-CTI 8065

Trattamento dell'acqua negli impianti termici ad uso civile

Per gli impianti di riscaldamento, la Norma UNI-CTI 8065 prevede l'adozione dei seguenti trattamenti:

- in tutti gli impianti è necessario prevedere un condizionamento chimico;
- per gli impianti di potenza maggiore di 350 kW (300.000 kcal/h) è necessario installare un filtro di sicurezza (consigliabile comunque) e, se l'acqua ha una durezza totale maggiore di 15 °f, un addolcitore per riportare la durezza entro il limite di 15 °f;
- per gli impianti di riscaldamento con potenza minore di 350 kW, se l'acqua di riempimento o rabbocco ha durezza minore di 35 °f l'addolcimento può essere sostituito da idoneo condizionamento chimico;
- condizionanti chimici previsti dalla Norma sono divisi per tipo di azione effettuata.

NORMA UNI-CTI 8065:2019

Trattamento dell'acqua negli impianti per la climatizzazione invernale ed estiva, per la produzione di acqua calda sanitaria e negli impianti solari termici

La norma ha per oggetto la definizione e la determinazione delle caratteristiche chimiche e chimico-fisiche delle acque impiegate negli impianti per la climatizzazione invernale ed estiva, per la produzione di acqua calda sanitaria con temperatura massima di 110 °C e negli impianti solari termici per la climatizzazione invernale ed estiva e per la produzione di acqua calda sanitaria. In particolare, per gli impianti di produzione acqua calda sanitaria e riscaldamento si obbliga sempre (riportato anche nel DMISE 26/5/2015) l'installazione di un filtro di sicurezza ed il condizionamento chimico a protezione degli impianti. E nei casi in cui la potenzialità dell'impianto termico superi i 100 kW e la durezza dell'acqua da trattare sia superiore ai 15 °f vi è l'obbligo di integrazione di quanto sopra riportato con acqua addolcita.

D.P.R. N. 74/13

Esercizio, conduzione, controllo, manutenzione e ispezioni degli impianti termici per la climatizzazione invernale ed estiva e per la preparazione dell'acqua calda per usi igienici sanitari

Il decreto prevede all'art. 8 comma c) che il manutentore della caldaia all'atto delle visite di controllo periodiche sugli impianti, debba verificare anche la presenza e la funzionalità dei sistemi di trattamento acqua.

Oltre ai consueti test di rendimento energetico mediante l'analisi di combustione dei fumi, la "verifica della caldaia" sarà accompagnata anche da un obbligatorio controllo delle apparecchiature e prodotti utilizzati per la protezione del circuito di riscaldamento e dell'impianto di acqua calda sanitaria.

DECRETO DEL MINISTERO DELLO SVILUPPO ECONOMICO 10/02/2014

Modelli di libretto di impianto per la climatizzazione e di rapporto efficienza energetica di cui al decreto del Presidente della Repubblica n. 74/2013. (G.U. Serie Generale n. 55 del 7/03/2014). A partire dal 15 ottobre 2014, gli impianti termici devono essere muniti di un nuovo "libretto di impianto per la climatizzazione", conforme al modello riportato all'allegato I del D.M. 10/02/2014 e le schede n. 2 e 14.4 (che nelle pagine seguenti riportiamo) sono dedicate all'obbligatorietà del trattamento dell'acqua a protezione degli impianti termici di climatizzazione estiva, invernale e agli impianti di raffreddamento idronici. Il responsabile della compilazione delle schede n. 2 e 14.4 è l'installatore.

Sempre a partire dal 15/10/014 l'operatore incaricato della manutenzione degli impianti termici dovrà utilizzare i nuovi modelli di rapporto di efficienza energetica denominati allegato II, III, IV e V che sostituiscono gli allegati F e G del Decreto Legislativo 19/09/2005, n. 192.

Al punto C di tutti e quattro gli allegati è riportato il controllo del trattamento dell'acqua da parte del manutentore all'atto della verifica periodica di efficienza energetica degli impianti.

Nelle pagine seguenti è riportato, come esempio, l'all. II (tipo 1) relativo ai Gruppi Termici (generatori a fiamma) dove è evidente al punto C il controllo del trattamento dell'acqua.

DECRETO DEL MINISTERO DELLO SVILUPPO ECONOMICO N. 37 DEL 22/01/2008

Regolamento concernente l'attuazione dell'art. 11 - quaterdecies, comma 13, lettera a) della Legge n. 248 del 02/12/2005, recante riordino delle disposizioni in materia di attività di installazione degli impianti all'interno degli edifici (pubblicato nella G.U. n. 61 del 12/03/2008 - in vigore dal 27/03/2008)

Il Decreto si applica agli impianti elettrici ed idraulici per tutti gli edifici, indipendentemente dalla loro destinazione ed uso. La Legge prevede che per gli impianti di riscaldamento, di climatizzazione, di condizionamento, di refrigerazione e gli impianti idrico sanitari di qualsiasi natura e specie, occorre: un progetto e l'osservanza delle normative più rigorose.

In particolare i progetti di tali impianti devono essere elaborati secondo la regola d'arte, le normative UNI/CEI oppure di altri enti di normazione, appartenenti all'Unione Europea.



Tutti gli impianti prima citati devono quindi prevedere un corretto trattamento dell'acqua in accordo con la norma UNI CTI 8065 - "Trattamento dell'acqua negli impianti termici ad uso civile", oltre che con la norma UNI 9182 "Impianti di distribuzione d'acqua calda e fredda.

Criteri di progettazione, collaudo e gestione.

Tutti i suddetti impianti devono essere installati da imprese qualificate che li realizzino sempre secondo la normativa vigente e le norme UNI/CEI o di altri organismi europei.

Al termine dei lavori l'impresa installatrice è tenuta a rilasciare al committente la dichiarazione di conformità degli impianti realizzati nel rispetto delle norme.

Di tale dichiarazione, sottoscritta dal titolare dell'impresa installatrice, fanno parte integrante la relazione contenente la tipologia dei materiali impiegati nonché ove previsto, il progetto.



FAC-SIMILE SCHEDA N. 2 LIBRETTO IMPIANTO

SSD: TATAGT0

ALLEGATO 111

2. TRATTAMENTO ACQUA**2.1 CONTENUTO D'ACQUA DELL'IMPIANTO DI CLIMATIZZAZIONE** litri**2.2 DUREZZA TOTALE DELL'ACQUA** °dH**2.3 TRATTAMENTO DELL'ACQUA DELL'IMPIANTO DI CLIMATIZZAZIONE (RIF. UNI 80651):**

- Assente
- Filtrazione
 Tipologia del filtro: A carbone A membrana Condizionamento chimico
- Iniezione del sale A osmosi A scambio ionico litri
- Filtrazione magnetica Filtrazione a ultrasuoni litri

2.4 TRATTAMENTO DELL'ACQUA CALDA SANITARIA (RIF. UNI 80651):

- Assente
- Filtrazione Adosolamento Condizionamento chimico

2.5 TRATTAMENTO DELL'ACQUA DI RAFFREDDAMENTO DELL'IMPIANTO DI CLIMATIZZAZIONE ESTIVA:

- Assente
- Tipologia circuito di raffreddamento:
- Circuito a regime termico Circuito a regime termico a variazione Circuito a regime termico variabile

Origine acqua d'alimentazione:

- Incognito Pozzo Acquedotto comunale

Trattamenti acqua esistenti:

- Filtrazione Filtrazione a membrana Filtrazione a carbone Altro
- Filtrazione magnetica Filtrazione a ultrasuoni Filtrazione a scambio ionico Altro
- Condizionamento chimico Adosolamento Adosolamento a scambio ionico Adosolamento a scambio anionico Altro
- Adosolamento Adosolamento a scambio ionico Adosolamento a scambio anionico Altro

Gestione cure di raffreddamento:

- Assente o trattamento puntuale naturale (es. ipocloro) o trattamento puntuale
 Conduttività acqua (Riferimento: °dH) °dH
- Titolato salite (es. cloro) (Riferimento: mg/l) mg/l

FAC-SIMILE SCHEDA N. 14.4 LIBRETTO IMPIANTO

COD. CATASTO: _____

ALLEGATO I (ART. 1)

14. REGISTRAZIONE DEI CONSUMI NEI VARI ESERCIZI

14.4 CONSUMO DI PRODOTTI CHIMICI PER IL TRATTAMENTO DELL'IMPIANTO TERMICO

Esercizio	Circuito impianto termico	Circuito ACS	Altri circuiti ausiliari	Nome prodotto	Quantità consumata	Unità di misura
..... /	<input type="checkbox"/>	<input type="checkbox"/>	<input type="checkbox"/>			
..... /	<input type="checkbox"/>	<input type="checkbox"/>	<input type="checkbox"/>			
..... /	<input type="checkbox"/>	<input type="checkbox"/>	<input type="checkbox"/>			
..... /	<input type="checkbox"/>	<input type="checkbox"/>	<input type="checkbox"/>			
..... /	<input type="checkbox"/>	<input type="checkbox"/>	<input type="checkbox"/>			
..... /	<input type="checkbox"/>	<input type="checkbox"/>	<input type="checkbox"/>			
..... /	<input type="checkbox"/>	<input type="checkbox"/>	<input type="checkbox"/>			
..... /	<input type="checkbox"/>	<input type="checkbox"/>	<input type="checkbox"/>			
..... /	<input type="checkbox"/>	<input type="checkbox"/>	<input type="checkbox"/>			
..... /	<input type="checkbox"/>	<input type="checkbox"/>	<input type="checkbox"/>			
..... /	<input type="checkbox"/>	<input type="checkbox"/>	<input type="checkbox"/>			
..... /	<input type="checkbox"/>	<input type="checkbox"/>	<input type="checkbox"/>			
..... /	<input type="checkbox"/>	<input type="checkbox"/>	<input type="checkbox"/>			
..... /	<input type="checkbox"/>	<input type="checkbox"/>	<input type="checkbox"/>			
..... /	<input type="checkbox"/>	<input type="checkbox"/>	<input type="checkbox"/>			
..... /	<input type="checkbox"/>	<input type="checkbox"/>	<input type="checkbox"/>			
..... /	<input type="checkbox"/>	<input type="checkbox"/>	<input type="checkbox"/>			
..... /	<input type="checkbox"/>	<input type="checkbox"/>	<input type="checkbox"/>			
..... /	<input type="checkbox"/>	<input type="checkbox"/>	<input type="checkbox"/>			
..... /	<input type="checkbox"/>	<input type="checkbox"/>	<input type="checkbox"/>			
..... /	<input type="checkbox"/>	<input type="checkbox"/>	<input type="checkbox"/>			
..... /	<input type="checkbox"/>	<input type="checkbox"/>	<input type="checkbox"/>			
..... /	<input type="checkbox"/>	<input type="checkbox"/>	<input type="checkbox"/>			
..... /	<input type="checkbox"/>	<input type="checkbox"/>	<input type="checkbox"/>			
..... /	<input type="checkbox"/>	<input type="checkbox"/>	<input type="checkbox"/>			
..... /	<input type="checkbox"/>	<input type="checkbox"/>	<input type="checkbox"/>			
..... /	<input type="checkbox"/>	<input type="checkbox"/>	<input type="checkbox"/>			
..... /	<input type="checkbox"/>	<input type="checkbox"/>	<input type="checkbox"/>			
..... /	<input type="checkbox"/>	<input type="checkbox"/>	<input type="checkbox"/>			
..... /	<input type="checkbox"/>	<input type="checkbox"/>	<input type="checkbox"/>			
..... /	<input type="checkbox"/>	<input type="checkbox"/>	<input type="checkbox"/>			
..... /	<input type="checkbox"/>	<input type="checkbox"/>	<input type="checkbox"/>			
..... /	<input type="checkbox"/>	<input type="checkbox"/>	<input type="checkbox"/>			
..... /	<input type="checkbox"/>	<input type="checkbox"/>	<input type="checkbox"/>			
..... /	<input type="checkbox"/>	<input type="checkbox"/>	<input type="checkbox"/>			
..... /	<input type="checkbox"/>	<input type="checkbox"/>	<input type="checkbox"/>			

LEGGI E NORMATIVE

FAC-SIMILE ALLEGATO II

RIFFUGATI Tab. 2

RAPPORTO DI CONTROLLI E DI EFFICIENZA ENERGETICA TIPO 1 (gruppi termici) Pagina 07 di 11

A DATI IDENTIFICATIVI (dati generali)

Impianto di Pomerio (via Nazionale 20000) - 27060 Pomerio - PV

Responsabile dell'impianto (S) ...

Provincia Sociale ...

Indirizzo (S) ...

Tipologia dell'attività: Residenziale Turistica Amministrativa/commerciale Servizi (servizi a impresa/manutenzione) ...

B DOCUMENTAZIONE TECNICA A CORREDO

Documentazione tecnica indispensabile: Sì No

Libretto impiantistico: Sì No

Libretto condizionale di gestione: Sì No

C TRATTAMENTO DELL'ACQUA

Materie in trattamento: Ammoniaca Azoto Nitriti Nitroammoniaca

Trattamenti in impianto: Filtrazione Addolcimento Disonificazione

Trattamenti a valle: Filtrazione Addolcimento Disinfezione

D CONTROLLI E DELL'IMPIANTO

Manutenzione ordinaria e straordinaria: Sì No

Controllo annuale sistema di riscaldamento: Sì No

Aspetti relativi all'installazione dell'impianto: Sì No

Adeguatezza di controllo e manutenzione: Sì No

E CONTROLLO E VERIFICA ENERGETICA DEL GRUPPO TERMICO (GT) ... Data valutazione

Efficienze: Gruppo termico globale Distribuzione radiante

Materiali: Tubo in rame/nickel Generazione di ossido di rame

Materiali: Confezionamento in rame Produzione AC silicio

Caratteristiche: GH Gas metano Gasolio Altro

Materiali di isolamento termico: Isolante Fibrolite

Esposizione dell'edificio: Facciata Altro

Temperatura: Temp. Aria Temp. Radiante

Temperatura	Temp. Aria	Temp. Radiante	Temperatura	Temp. Radiante	Temperatura	Temperatura	Temperatura	Temperatura
1	2	3	4	5	6	7	8	9

F CHECK LIST

Elementi di sicurezza riferibili ai rischi di caduta in altura: Presenza di protezioni o barriere di sicurezza

Elementi di sicurezza riferibili ai rischi di incendio: Presenza di estinguenti

DISSEMINAZIONE (11)

RACCOMANDAZIONI (11)

PRESCRIZIONI (12)

Il bene in questione, in riferimento ai punti A, B, C, D, E (sopra menzionati), non ha presentato nessun rischio in termini di manutenzione e fini dell'efficienza energetica senza compromettere la sicurezza delle persone, degli animali, o dei beni.

Il bene è in buona condizione: Sì No

Il bene è in cattiva condizione: Sì No

Il bene è in cattiva condizione: Sì No

Il bene è in cattiva condizione: Sì No

Il bene è in cattiva condizione: Sì No

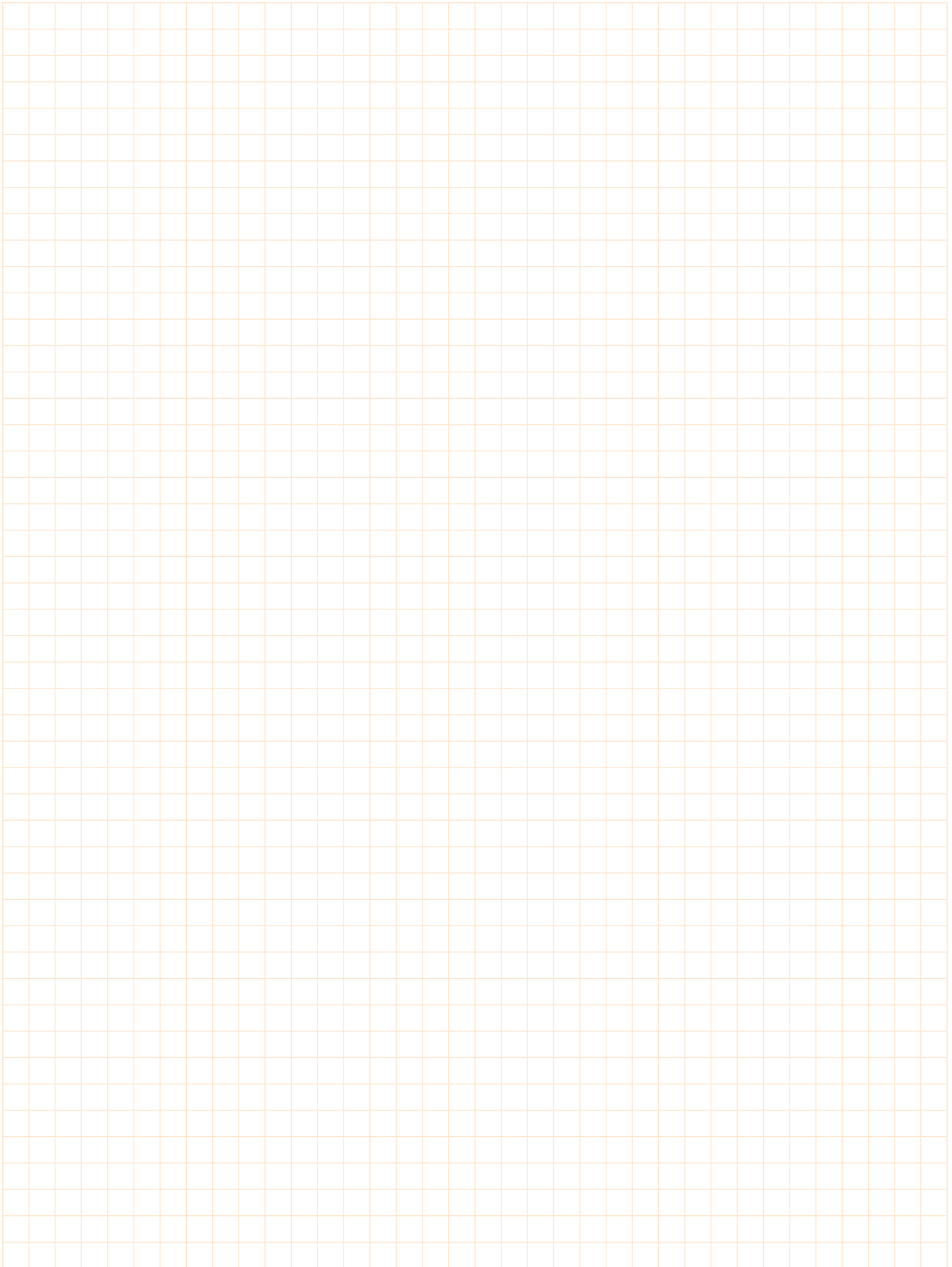

10





MASTER CILLIT

Per scegliere l'impianto conforme alle norme fino a 50 appartamenti. Per una rapida e sicura scelta del corretto impianto di depurazione e trattamento dell'acqua per la casa e gli impianti idrotermosanitari nel rispetto del DMiSE del 26-06-2015, del D.M. n. 25/12 sulle caratteristiche delle apparecchiature del trattamento dell'acqua potabile e del D.M. n. 174/04 sulla qualità dei materiali in contatto con l'acqua potabile.

Tutte le apparecchiature Cillit indicate nel Master sono conformi alle disposizioni di Legge.

L'installatore che utilizza gli impianti Cillit operando nel rispetto delle Leggi e delle Normative è sempre nella posizione di poter rilasciare con tutta tranquillità e sicurezza la Dichiarazione di Conformità.

Master Cillit..... 129

Apparecchiature per il trattamento di acque potabili.

Tutti i prodotti sono conformi al DM 25/2012 e al DM 174/04.

L'installazione deve avvenire nel rispetto delle normative vigenti e deve essere effettuata da un installatore qualificato in accordo al DM n. 37/08.

ATTENZIONE: queste apparecchiature necessitano di una regolare manutenzione periodica ai fini di garantire i requisiti di potabilità dell'acqua ed il mantenimento dei miglioramenti come dichiarato dal produttore.



Come utilizzare il Master Cillit?

Il Master Cillit è un semplice strumento che offre un prezioso aiuto nella scelta e nel dimensionamento di impianti e trattamento dell'acqua per la casa.

Un aiuto per i progettisti

- Le lettere indicano le soluzioni da adottare quando le acque sono moderatamente dure e/o corrosive. In questi casi non va installato un addolcitore, ma solamente un filtro e un impianto di neutralizzazione che toglie all'acqua, immunizzandola, la proprietà di corrodere e incrostare.
- I numeri indicano le soluzioni da adottare quando l'acqua è dura e incrostante. In questi casi va installato sempre anche un addolcitore. Si dovrà quindi sempre installare un filtro, un addolcitore e un impianto di immunizzazione per togliere all'acqua la proprietà di corrodere e incrostare.

ATTENZIONE: abitualmente l'addolcitore viene installato quando l'acqua ha più di 15 °f di durezza.

IMPORTANTE: installando le apparecchiature indicate si ottiene anche il progressivo risanamento degli impianti già incrostati e corrosi, cioè già da tempo in esercizio.

Esempio

NEL CASO DI 9 APPARTAMENTI ED UNA DUREZZA TOTALE TRA 20 °f e 29 °f

N° APPARTAMENTI	1	2	3	4	5	6	7	8	9	10	11	12	13
DUREZZA DELL'ACQUA IN °f													
Da 0 fino a 4 °f	A	A	C	C	E	E	E	E	E	E	H	H	H
Da 5 fino a 14 °f	B	B	D	D	F	F	F	G	G	G	I	I	I
Da 15 fino a 19 °f	1	1	3	4	7	7	11	11	10	10	10	15	15
Da 20 fino a 29 °f	1	1	4	5	8	8	10	10	12	12	14	15	15
Da 30 fino a 34 °f	1	2	4	5	9	10	12	12	13	13	14	16	16
Da 35 fino a 39 °f	1	2	5	6	9	10	12	12	13	13	16	16	16
Da 40 fino a 45 °f	1	2	5	6	10	10	12	13	13	13	16	16	16

1: n° appartamenti

2: durezza dell'acqua

3: punto di incrocio tra n° appartamenti e durezza dell'acqua

12

4: guardare la casella n° 12 con i prodotti suggeriti



Galileo RSF 1 ¼"
(012992AB)

Neckar 255 Biodata Cyber
(125549204)

Immuno 421 1 ¼"
(010009AA)

Carica **Cillit-55** compresa

**

ATTENZIONE: La durezza dell'acqua può essere determinata con facilità utilizzando il corredo **Cillit Mini Aquatest** (10765), reperibile presso i vostri abituali fornitori.

Se gli appartamenti hanno doppi o tripli servizi oppure se sono installati passi rapidi o flussometri, è necessario prevedere l'installazione di una valvola di sovralimentazione.

Quando nella casella con i prodotti suggeriti compaiono i seguenti richiami: * - ** - *** comportarsi come di seguito indicato:

- * = Installare una valvola **Multiblock HY** da 1" (012613)
- ** = Installare una valvola **Multiblock HY** da 1 ¼" (012614)
- ** = Installare una valvola **Multiblock** da 1 ½" (012607AA)
- *** = Installare una **valvola di sovralimentazione** da 1" (012616AA)

NOTA: La valvola Multiblock HY svolge la funzione di by-pass, valvola di sovralimentazione e rubinetto di prelievo campioni d'acqua, mentre la valvola Multiblock 1 ½" è dotata di sistema di miscelazione a doppia taratura.

N° APPARTAMENTI

1	2	3	4	5	6	7	8	9	10	11	12	13
---	---	---	---	---	---	---	---	---	----	----	----	----

**DUREZZA
DELL'ACQUA IN °f**

Da 0 fino a 4 °f

A	A	C	C	E	E	E	E	E	E	H	H	H
---	---	---	---	---	---	---	---	---	---	---	---	---

Da 5 fino a 14 °f

B	B	D	D	F	F	F	G	G	G	I	I	I
---	---	---	---	---	---	---	---	---	---	---	---	---

Da 15 fino a 19 °f

1	1	3	4	7	7	11	11	10	10	10	15	15
---	---	---	---	---	---	----	----	----	----	----	----	----

Da 20 fino a 29 °f

1	1	4	5	8	8	10	10	12	12	14	15	15
---	---	---	---	---	---	----	----	----	----	----	----	----

Da 30 fino a 34 °f

1	2	4	5	9	10	12	12	12	12	14	16	16
---	---	---	---	---	----	----	----	----	----	----	----	----

Da 35 fino a 39 °f

1	2	5	6	9	10	12	12	13	13	16	16	16
---	---	---	---	---	----	----	----	----	----	----	----	----

Da 40 fino a 45 °f

1	2	5	6	10	10	12	13	13	13	16	16	17
---	---	---	---	----	----	----	----	----	----	----	----	----

Per condomini con più di 50 appartamenti o quando l'acqua ha una durezza superiore a 45 °f, contattare i nostri Centri di Consulenza e Assistenza Tecnica presenti in tutto il territorio nazionale reperibili sul sito cillit.it

Galileo RSF ¾" (012990AB) Optronic F3 ¾" - HY (010105AA) Impulsan SW Hyd. 3 l (010083) A	Galileo RSF ¾" (012990AB) Immuno 181 ¾" (010002AA) Carica Cillit-55 compresa B	Galileo RSF 1" (012991AB) Optronic F3 1" - HY (010106AA) Impulsan SW Hyd. 3 l (010083) C	Galileo RSF 1 ¼" (12992AB) Immuno 241 1" (010003AA) Carica Cillit-55 compresa D	Galileo RSF 1" (012991AB) Optronic F3 1" - HY (010106AA) Impulsan SW Hyd. 3 l (010083) E
Galileo RSF 1 ¼" (012992AB) Immuno 421 1 ¼" (010009AA) Carica Cillit-55 compresa F	Galileo RSF 1 ¼" (012992AB) Immuno 421 1 ¼" (010009AA) Carica Cillit-55 compresa G	Multipur M 1 ½" (012913AB) KWZ 4.7 Smart (012543AC) Contatore M 1 ½" (16877AA) Impulsan Special 20 kg (010093) H	Multipur M 1 ½" (012913AB) KWZ 4.7 Smart (012543AC) Contatore M 1 ½" (16877AA) Impulsan Special 20 kg (010093) I	Multipur M 1 ½" (012913AB) KWZ 4.7 Smart (012543AC) Contatore M 1 ½" (16877AA) Impulsan Special 20 kg (010093) L
Multipur M 1 ½" (012913AB) KWZ 4.7 Smart (012543AC) Contatore M 1 ½" (16877AA) Impulsan Special 20 kg (010093) M	Multipur M 2" (012914AB) Contatore M 2" (16878AA) Serbatoio LB Vario 100 l (012572AA) Pompa dosatrice AF Smart (012535AC) Staffa per dosatrice Smart + viti (36962AA) Impulsan Special 20 kg (010093) N	Multipur M 2" (012914AB) Contatore M 2" (16878AA) Serbatoio LB Vario 100 l (012572AA) Pompa dosatrice AF Smart (012535AC) Staffa per dosatrice Smart + viti (36962AA) Impulsan Special 20 kg (010093) O	Multipur DN 65 M (012937) Contatore M 2" (16878AA) Serbatoio LB Vario 100 l (012572AA) Pompa dosatrice AF Smart (012535AC) Staffa per dosatrice Smart + viti (36962AA) Impulsan Special 20 kg (010093) P	Multipur DN 65 M (012937) Contatore M 2" (16878AA) Serbatoio LB Vario 100 l (012572AA) Pompa dosatrice AF Smart (012535AC) Staffa per dosatrice Smart + viti (36962AA) Impulsan Special 20 kg (010093) Q

Quando nella casella con i prodotti suggeriti compaiono i seguenti richiami: * - ** - *** comportarsi come di seguito indicato:

- * = Installare una valvola **Multiblock HY** da 1" (012613)
- ** = Installare una valvola **Multiblock HY** da 1 ¼" (012614)
- ** = Installare una valvola **Multiblock** da 1 ½" (012607AA)
- *** = Installare una **valvola di sovralimentazione** da 1" (012616AA)

14 15 16 17 18 19 20 21 22 23 24 25 26 27 28 29 30 31 32

H	H	L	L	L	L	L	N	N	N	N	N	N	N	N	N	N	P	P
I	I	M	M	M	M	M	O	O	O	O	O	O	O	O	O	O	Q	Q
15	15	15	15	15	15	15	15	16	16	16	16	19	19	19	19	19	23	23
15	15	15	16	16	16	16	16	17	17	17	17	19	20	20	20	21	24	24
16	16	16	16	16	16	16	17	17	17	18	18	20	21	21	21	21	25	25
17	17	17	17	17	17	17	18	18	18	18	18	21	21	21	21	22	25	25
17	17	17	17	17	18	18	18	18	18	18	18	21	21	21	22	22	26	26

1

Galileo RSF ¾"
(012990AB)
Parat 32 Biodata Cyber A6X
(125506404)
Immuno 181 ¾"
(010002AA)
Carica **Cillit-55** compresa

*

2

Galileo RSF ¾"
(012990AB)
Neckar 85 Biodata Cyber
(125549202)
Immuno 181 ¾"
(010002AA)
Carica **Cillit-55** compresa

*

3

Galileo RSF 1"
(012991AB)
Parat 32 Biodata Cyber A6X
(125506404)
Immuno 241 1"
(010003AA)
Carica **Cillit-55** compresa

*

4

Galileo RSF 1"
(012991AB)
Neckar 85 Biodata Cyber
(125549202)
Immuno 241 1"
(010003AA)
Carica **Cillit-55** compresa

*

Galileo RSF 1 ¼"
(012991AB)
Neckar 85 Biodata Cyber
(125549202)
Immuno 241 1 ¼"
(010003AA)
Carica **Cillit-55** compresa

*

10

Galileo RSF 1 ¼"
(012992AB)
Neckar 170 Biodata Cyber
(125549203)
Immuno 421 1 ¼"
(010009AA)
Carica **Cillit-55** compresa

**

11

Galileo RSF 1 ¼"
(012992AB)
Neckar 85 Biodata Cyber
(125549202)
Immuno 421 1 ¼"
(010009AA)
Carica **Cillit-55** compresa

**

12

Galileo RSF 1 ¼"
(012992AB)
Neckar 255 Biodata Cyber
(125549204)
Immuno 421 1 ¼"
(010009AA)
Carica **Cillit-55** compresa

**

13

Galileo RSF 1 ¼"
(012992AB)
Neckar 255 Biodata Cyber
(125549204)
Immuno 421 1 ¼"
(010009AA)
Carica **Cillit-55** compresa

**

Multipur M 1 ½"
(012913AB)
Neckar 255 Biodata Cyber
(125549204)
Immuno 421 1 ½"
(010009AA)
Carica **Cillit-55** compresa

**

19

Multipur M 2"
(012914AB)
SuperCrono 75 V Bio
(125564296)
Kit contatore S. Crono 75-125
(16885AA/KSC)
Valvola Multiblock 1 ½"
(012607AA)
KWZ 4.7 Smart
(012543AC)
Contatore M 2"
(16878AA)
Duplicatore impulsi Kx4
(010699AA)
Impulsan Special 20 kg
(010093)

20

Multipur M 2"
(012914AB)
SuperCrono 125 V Bio
(125564297)
Kit contatore S. Crono 75-125
(16885AA/KSC)
Valvola Multiblock 1 ½"
(012607AA)
KWZ 4.7 Smart
(012543AC)
Contatore M 2"
(16878AA)
Duplicatore impulsi Kx4
(010699AA)
Impulsan Special 20 kg
(010093)

21

Multipur M 2"
(012914AB)
SuperCrono 175 V Bio
(125564298)
Kit contatore S. Crono 75-125
(16885AA/KSC)
Valvola Multiblock 1 ½"
(012607AA)
KWZ 4.7 Smart
(012543AC)
Contatore M 2"
(16878AA)
Duplicatore impulsi Kx4
(010699AA)
Impulsan Special 20 kg
(010093)

22

Multipur M 2"
(012914AB)
SuperCrono 175 V Bio
(125564298)
Kit contatore S. Crono 75-125
(16885AA/KSC)
Valvola Multiblock 1 ½"
(012607AA)
KWZ 4.7 Smart
(012543AC)
Contatore M 2"
(16878AA)
Duplicatore impulsi Kx4
(010699AA)
Impulsan Special 20 kg
(010093)

Multipur DN 65 M
(012937AA)
SuperCrono 75 V Bio
(125564296)
Kit contatore S. Crono 75-125
(16885AA/KSC)
Valvola Multiblock 1 ½"
(012607AA)
Seratoio LB Variabile
(012572AA)
Pompa dosatrice A6X
(012535AC)
Contatore M 2"
(16878AA)
Duplicatore impulsi Kx4
(010699AA)
Impulsan Special 20 kg
(010093)

La filtrazione dell'acqua all'ingresso dell'acquedotto, dopo il contatore, è prescritta dalla norma UNI CTI 8065.
Prevedere sempre l'installazione di un by-pass.
Nel caso di trattamento acqua per la produzione di prodotti cosmetici, farmaceutici, alimentari, gli apparecchi devono possedere particolari caratteristiche e in molti casi devono essere certificati.

2	33	34	35	36	37	38	39	40	41	42	43	44	45	46	47	48	49	50
P	P	P	P	P	P	P	P	P	P	P	P	P	P	P	P	P	P	P
Q	Q	Q	Q	Q	Q	Q	Q	Q	Q	Q	Q	Q	Q	Q	Q	Q	Q	Q
3	23	24	24	24	24	24	24	24	24	24	24	24	24	25	25	25	25	25
4	25	25	25	25	25	25	25	26	26	26	26	26	26	26	26	26	26	26
5	25	26	26	26	26	26	26	27	27	27	27	27	27	27	27	27	27	27
6	26	26	26	27	27	27	27	27	27	27	27	27	27	27	27	27	27	27
6	27	27	27	27	27	27	27	27	27	27	27	27	27	27	27	27	27	27

5	Galileo RSF 1" (012991AB) Neckar 170 Biodata Cyber (125549203) Immuno 241 1" (010003AA) Carica Cillit-55 compresa	6	Galileo RSF 1 1/4" (012992AB) Neckar 85 Biodata Cyber (125549202) Immuno 421 1 1/4" (010009AA) Carica Cillit-55 compresa	7	Galileo RSF 1 1/4" (012992AB) Neckar 85 Biodata Cyber (125549202) Immuno 421 1 1/4" (010009AA) Carica Cillit-55 compreso	8	Galileo RSF 1 1/4" (012992AB) Neckar 170 Biodata Cyber (125549203) Immuno 421 1 1/4" (010009AA) Carica Cillit-55 compresa	9	Galileo RSF 1 1/4" (012992AB) Neckar 170 Biodata Cyber (125549203) Immuno 421 1 1/4" (010009AA) Carica Cillit-55 compresa
---	---	---	--	---	--	---	---	---	---

14	Multipur M 1 1/2" (012913AB) SuperCrono 75 V Bio (125564296) Kit contatore S. Crono 75-125 (16885AA/KSC) Valvola Multiblock 1 1/2" (012607AA) KWZ 4.7 Smart (012543AC) Contatore M 1 1/2" (16877AA) Duplicatore impulsi Kx4 (010699AA) Impulsan Special 20 kg (010093)	15	Multipur M 1 1/2" (012913AB) SuperCrono 75 V Bio (125564296) Kit contatore S. Crono 75-125 (16885AA/KSC) Valvola Multiblock 1 1/2" (012607AA) KWZ 4.7 Smart (012543AC) Contatore M 1 1/2" (16877AA) Duplicatore impulsi Kx4 (010699AA) Impulsan Special 20 kg (010093)	16	Multipur M 1 1/2" (012913AB) SuperCrono 175 V Bio (125564297) Kit contatore S. Crono 75-125 (16885AA/KSC) Valvola Multiblock 1 1/2" (012607AA) KWZ 4.7 Smart (012543AC) Contatore M 1 1/2" (16877AA) Duplicatore impulsi Kx4 (010699AA) Impulsan Special 20 kg (010093)	17	Multipur M 1 1/2" (012913AB) SuperCrono 175 V Bio (125564297) Kit contatore S. Crono 75-125 (16885AA/KSC) Valvola Multiblock 1 1/2" (012607AA) KWZ 4.7 Smart (012543AC) Contatore M 1 1/2" (16877AA) Duplicatore impulsi Kx4 (010699AA) Impulsan Special 20 kg (010093)	18	Multipur M 1 1/2" (012913AB) SuperCrono 175 V Bio (125564297) Kit contatore S. Crono 75-125 (16885AA/KSC) Valvola Multiblock 1 1/2" (012607AA) KWZ 4.7 Smart (012543AC) Contatore M 1 1/2" (16877AA) Duplicatore impulsi Kx4 (010699AA) Impulsan Special 20 kg (010093)
----	---	----	---	----	--	----	--	----	--

23	Multipur DN 65 M (012937AA) SuperCrono 125 V Bio (125564297) Kit contatore S. Crono 75-125 (16885AA/KSC) Valvola Multiblock 1 1/2" (012607AA) Serbatoio LB Vario (012572AA) Pompa dosatrice AF Smart (012535AC) Contatore M 2" (16878AA) Duplicatore impulsi Kx4 (010699AA) Impulsan Special 20 kg (010093)	24	Multipur DN 65 M (012937AA) SuperCrono 175 V Bio (125564298) Kit contatore S. Crono 75-125 (16885AA/KSC) Valvola Multiblock 1 1/2" (012607AA) Serbatoio LB Vario (012572AA) Pompa dosatrice AF Smart (012535AC) Contatore M 2" (16878AA) Duplicatore impulsi Kx4 (010699AA) Impulsan Special 20 kg (010093)	25	Multipur DN 65 M (012937AA) SuperCrono 175 V Bio (125564298) Kit contatore S. Crono 75-125 (16885AA/KSC) Valvola Multiblock 1 1/2" (012607AA) Serbatoio LB Vario (012572AA) Pompa dosatrice AF Smart (012535AC) Contatore M 2" (16878AA) Duplicatore impulsi Kx4 (010699AA) Impulsan Special 20 kg (010093)	26	Multipur DN 65 M (012937AA) SuperCrono 175 V Bio (125564298) Kit contatore S. Crono 75-125 (16885AA/KSC) Valvola Multiblock 1 1/2" (012607AA) Serbatoio LB Vario (012572AA) Pompa dosatrice AF Smart (012535AC) Contatore M 2" (16878AA) Duplicatore impulsi Kx4 (010699AA) Impulsan Special 20 kg (010093)	27	Multipur DN 65 M (012937AA) SuperCrono 200 V Bio (125564298) Kit contatore S. Crono 75-125 (16885AA/KSC) Valvola Multiblock 1 1/2" (012607AA) Serbatoio LB Vario (012572AA) Pompa dosatrice AF Smart (012535AC) Contatore M 2" (16878AA) Duplicatore impulsi Kx4 (010699AA) Impulsan Special 20 kg (010093)
----	---	----	---	----	---	----	---	----	---

SCHEMA CASELLE **A, C, E**

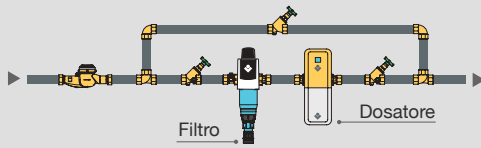

Il filtro può essere di tipo manuale = **Eurofiltro** (elemento filtrante da estrarre e lavare o sostituire manualmente), oppure di tipo autopulente = **Galileo, Multipur**.

SCHEMA CASELLE **B, D, F, G**

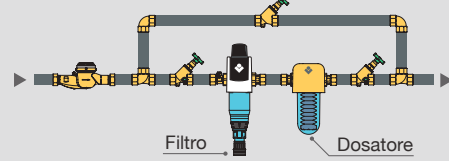

Il filtro può essere di tipo manuale = **Eurofiltro** (elemento filtrante da estrarre e lavare o sostituire manualmente), oppure di tipo autopulente = **Galileo, Multipur**.

SCHEMA CASELLE **H, I, L, M**

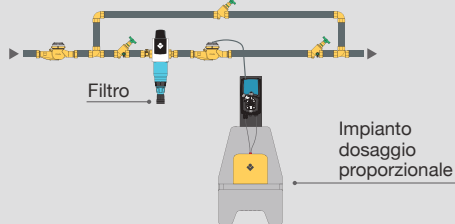

Il filtro può essere di tipo manuale = **Eurofiltro** (elemento filtrante da estrarre e lavare o sostituire manualmente), oppure di tipo autopulente = **Galileo, Multipur**.

SCHEMA CASELLE **N, O, P, Q**

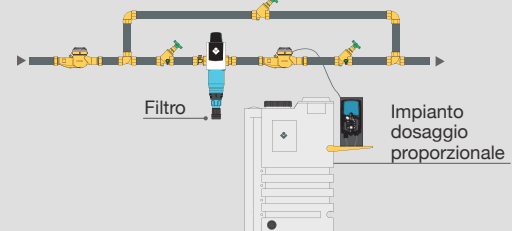

Il filtro può essere di tipo manuale = **Eurofiltro** (elemento filtrante da estrarre e lavare o sostituire manualmente), oppure di tipo autopulente = **Galileo, Multipur**.
Impianto caselle P - Q = **Multipur DN 65**.

SCHEMA CASELLE **1, 3**

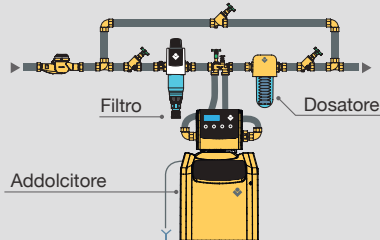

Il filtro può essere di tipo manuale = **Eurofiltro** (elemento filtrante da estrarre e lavare o sostituire manualmente), oppure di tipo autopulente = **Galileo, Multipur**.

SCHEMA CASELLE **2, 4, 5, 6, 7, 8, 9, 10, 11, 12, 13, 14**

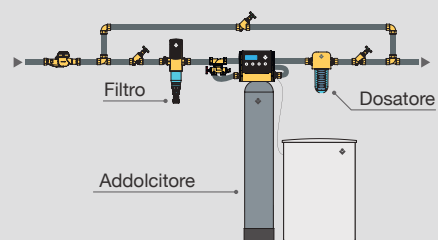

Il filtro può essere di tipo manuale = **Eurofiltro** (elemento filtrante da estrarre e lavare o sostituire manualmente), oppure di tipo autopulente = **Galileo, Multipur**.

SCHEMA CASELLE **15, 16, 17, 18, 19, 20, 21, 22**

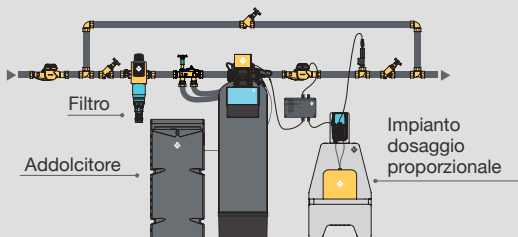

Il filtro può essere di tipo manuale = **Eurofiltro** (elemento filtrante da estrarre e lavare o sostituire manualmente), oppure di tipo autopulente = **Galileo, Multipur**.

SCHEMA CASELLE **23, 24, 25, 26, 27**

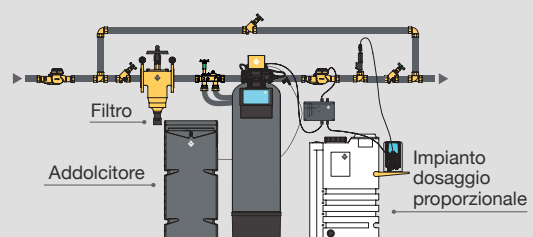

Considerate le dimensioni dell'impianto, il filtro va previsto comunque sempre di tipo autopulente = **Multipur DN 65**

- Schemi 1, 2, 3, 4, 5, 6 = Installare una valvola **Multiblock HY** da 1" (012613)
- Schemi 7, 8, 9, 10, 11, 12, 13, 14 = Installare una valvola **Multiblock HY** da 1 ¼" (012614)
- Schemi 15, 16, 17, 18, 19, 20, 21, 22, 23, 24, 25, 26, 27 = Installare una valvola **Multiblock** da 1 ½" (012607AA)



BWT Italia

+39 02 2046343

info@bwt.it

cillit.it